

## **SPLIT-TYPE AIR CONDITIONERS**

### **INDOOR UNIT**

**MSZ-FT25VG    MSZ-FT35VG    MSZ-FT50VG**  
**MSZ-FT25VGK    MSZ-FT35VGK    MSZ-FT50VGK**



**OPERATING INSTRUCTIONS**

**BETJENINGSVEJLEDNING**

**BRUKSANVISNING**

**BRUKSANVISNING**

**KÄYTTÖOHJEET**

**KASUTUSJUHEND**

**LIETOŠANAS INSTRUKCIJAS**

**NAUDOJIMO INSTRUKCIJA**

**English**

**Dansk**

**Svenska**

**Norsk**

**Suomi**

**Eesti**

**Latviski**

**Lietuviškai**

# CONTENTS

■ SAFETY PRECAUTIONS	1
■ DISPOSAL	3
■ NAME OF EACH PART	4
■ PREPARATION BEFORE OPERATION	5
■ SELECTING OPERATION MODES	6
■ FAN SPEED AND AIRFLOW DIRECTION ADJUSTMENT	7
■ I-SAVE OPERATION	8
■ CIRCULATOR OPERATION	8
■ NIGHT MODE OPERATION	9
■ POWERFUL OPERATION	9
■ TIMER OPERATION (ON/OFF TIMER)	10
■ EMERGENCY OPERATION	10
■ AUTO RESTART FUNCTION	10
■ WEEKLY TIMER OPERATION	11
■ CLEANING	12
■ Wi-Fi INTERFACE SETTING UP (VGK type only)	13
■ WHEN YOU THINK THAT TROUBLE HAS OCCURRED	14
■ WHEN THE AIR CONDITIONER IS NOT GOING TO BE USED FOR A LONG TIME	15
■ INSTALLATION PLACE AND ELECTRICAL WORK	15
■ SPECIFICATIONS	16

EN

# SAFETY PRECAUTIONS

## Meanings of symbols displayed on indoor unit and/or outdoor unit

	<b>WARNING</b> (Risk of fire)	This unit uses a flammable refrigerant. If refrigerant leaks and comes in contact with fire or heating part, it will create harmful gas and there is risk of fire.
		Read the OPERATING INSTRUCTIONS carefully before operation.
		Service personnel are required to carefully read the OPERATING INSTRUCTIONS and INSTALLATION MANUAL before operation.
		Further information is available in the OPERATING INSTRUCTIONS, INSTALLATION MANUAL, and the like.

- Since rotating parts and parts which could cause an electric shock are used in this product, be sure to read these "Safety Precautions" before use.
- Since the cautionary items shown here are important for safety, be sure to observe them.
- After reading this manual, keep it together with the installation manual in a handy place for easy reference.

### Marks and their meanings

- WARNING :** Incorrect handling could cause serious hazard, such as death, serious injury, etc. with a high probability.
- CAUTION :** Incorrect handling could cause serious hazard depending on the conditions.







### Meanings of symbols used in this manual





- : Be sure not to do.
- : Be sure to follow the instruction.
- : Never insert your finger or stick, etc.
- : Never step onto the indoor/outdoor unit and do not put anything on them.
- : Danger of electric shock. Be careful.
- : Be sure to disconnect the power supply plug from the power outlet.
- : Be sure to shut off the power.
- : Risk of fire.
- : Never touch with wet hand.
- : Never splash water on the unit.

<b>WARNING</b>	
	<b>Do not connect the power cord to an intermediate point, use an extension cord, or connect multiple devices to a single AC outlet.</b> <ul style="list-style-type: none"> <li>• This may cause overheating, fire, or electric shock.</li> </ul>
	<b>Make sure the power plug is free of dirt and insert it securely into the outlet.</b> <ul style="list-style-type: none"> <li>• A dirty plug may cause fire or electric shock.</li> </ul>
	<b>Do not bundle, pull, damage, or modify the power cord, and do not apply heat or place heavy objects on it.</b> <ul style="list-style-type: none"> <li>• This may cause fire or electric shock.</li> </ul>

	<b>Do not turn the breaker OFF/ON or disconnect/connect the power plug during operation.</b> <ul style="list-style-type: none"> <li>• This may create sparks, which can cause fire.</li> <li>• After the indoor unit is switched OFF with the remote controller, make sure to turn the breaker OFF or disconnect the power plug.</li> </ul>
	<b>Do not expose your body directly to cool air for a prolonged length of time.</b> <ul style="list-style-type: none"> <li>• This could be detrimental to your health.</li> </ul>

# SAFETY PRECAUTIONS

	<p><b>The unit should not be installed, relocated, disassembled, altered, or repaired by the user.</b></p> <ul style="list-style-type: none"> <li>An improperly handled air conditioner may cause fire, electric shock, injury, or water leakage, etc. Consult your dealer.</li> <li>If the power supply cord is damaged, it must be replaced by the manufacturer or its service agent in order to avoid a hazard.</li> </ul> <p><b>When installing, relocating, or servicing the unit, make sure that no substance other than the specified refrigerant (R32) enters the refrigerant circuit.</b></p> <ul style="list-style-type: none"> <li>Any presence of foreign substance such as air can cause abnormal pressure rise and may result in explosion or injury.</li> <li>The use of any refrigerant other than that specified for the system will cause mechanical failure, system malfunction, or unit breakdown. In the worst case, this could lead to a serious impediment to securing product safety.</li> </ul> <p><b>This appliance is not intended for use by persons (including children) with reduced physical, sensory or mental capabilities, or lack of experience and knowledge, unless they have been given supervision or instruction concerning use of the appliance by a person responsible for their safety.</b></p> <p><b>Children should be supervised to ensure that they do not play with the appliance.</b></p>
	<p><b>Do not insert your finger, a stick, or other objects into the air inlet or outlet.</b></p> <ul style="list-style-type: none"> <li>This may cause injury, since the fan inside rotates at high speeds during operation.</li> </ul>
	<p><b>In case of an abnormal condition (such as a burning smell), stop the air conditioner and disconnect the power plug or turn the breaker OFF.</b></p> <ul style="list-style-type: none"> <li>A continued operation in the abnormal state may cause a malfunction, fire, or electric shock. In this case, consult your dealer.</li> </ul>
	<p><b>When the air conditioner does not cool or heat, there is a possibility of refrigerant leakage. If any refrigerant leakage is found, stop operations and ventilate the room well and consult your dealer immediately. If a repair involves recharging the unit with refrigerant, ask the service technician for details.</b></p> <ul style="list-style-type: none"> <li>The refrigerant used in the air conditioner is not harmful. Normally, it does not leak. However, if refrigerant leaks and comes in contact with fire or heating part of such a fan heater, kerosene heater, or cooking stove, it will create harmful gas and there is risk of fire.</li> </ul> <p><b>The user should never attempt to wash the inside of the indoor unit. Should the inside of the unit require cleaning, contact your dealer.</b></p> <ul style="list-style-type: none"> <li>Unsuitable detergent may cause damage to plastic material inside the unit, which may result in water leakage. Should detergent come in contact with electrical parts or the motor, it will result in a malfunction, smoke, or fire.</li> <li>The appliance shall be stored in a room without continuously operating ignition sources (for example: open flames, an operating gas appliance or an operating electric heater).</li> <li>Be aware that refrigerants may not contain an odour.</li> <li>Do not use means to accelerate the defrosting process or to clean the appliance, other than those recommended by the manufacturer.</li> <li>Do not pierce or burn.</li> </ul> <p><b>The indoor unit must be installed in rooms which exceed the floor space specified. Please consult your dealer.</b></p>
	<p><b>This appliance is intended to be used by expert or trained users in shops, in light industry and on farms, or for commercial use by lay persons.</b></p>
 <b>CAUTION</b>	
	<p><b>Do not touch the air inlet or the aluminum fins of the indoor/outdoor unit.</b></p> <ul style="list-style-type: none"> <li>This may cause injury.</li> </ul> <p><b>Do not use insecticides or flammable sprays on the unit.</b></p> <ul style="list-style-type: none"> <li>This may cause a fire or deformation of the unit.</li> </ul> <p><b>Do not expose pets or houseplants to direct airflow.</b></p> <ul style="list-style-type: none"> <li>This may cause injury to the pets or plants.</li> </ul> <p><b>Do not place other electric appliances or furniture under the indoor/outdoor unit.</b></p> <ul style="list-style-type: none"> <li>Water may drip down from the unit, which may cause damage or malfunction.</li> </ul> <p><b>Do not leave the unit on a damaged installation stand.</b></p> <ul style="list-style-type: none"> <li>The unit may fall and cause injury.</li> </ul> <p><b>Do not step on an unstable bench to operate or clean the unit.</b></p> <ul style="list-style-type: none"> <li>This may cause injury if you fall down.</li> </ul> <p><b>Do not pull the power cord.</b></p> <ul style="list-style-type: none"> <li>This may cause a portion of the core wire to break, which may cause overheating or fire.</li> </ul> <p><b>Do not charge or disassemble the batteries, and do not throw them into a fire.</b></p> <ul style="list-style-type: none"> <li>This may cause the batteries to leak, or cause a fire or explosion.</li> </ul>

	<p><b>Do not operate the unit for more than 4 hours at high humidity (80% RH or more) and/or with windows or outside door left open.</b></p> <ul style="list-style-type: none"> <li>This may cause the water condensation in the air conditioner, which may drip down, wetting or damaging the furniture.</li> <li>The water condensation in the air conditioner may contribute to growth of fungi, such as mold.</li> </ul>
	<p><b>Do not use the unit for special purposes, such as storing food, raising animals, growing plants, or preserving precision devices or art objects.</b></p> <ul style="list-style-type: none"> <li>This may cause deterioration of quality, or harm to animals and plants.</li> </ul>
	<p><b>Do not expose combustion appliances to direct airflow.</b></p> <ul style="list-style-type: none"> <li>This may cause incomplete combustion.</li> </ul>
	<p><b>Never put batteries in your mouth for any reason to avoid accidental ingestion.</b></p> <ul style="list-style-type: none"> <li>Battery ingestion may cause choking and/or poisoning.</li> </ul>
	<p><b>Before cleaning the unit, switch it OFF and disconnect the power plug or turn the breaker OFF.</b></p> <ul style="list-style-type: none"> <li>This may cause injury, since the fan inside rotates at high speeds during operation.</li> </ul>
	<p><b>When the unit will be unused for a long time, disconnect the power plug or turn the breaker OFF.</b></p> <ul style="list-style-type: none"> <li>The unit may accumulate dirt, which may cause overheating or fire.</li> </ul>
	<p><b>Replace all batteries of the remote controller with new ones of the same type.</b></p> <ul style="list-style-type: none"> <li>Using an old battery together with a new one may cause overheating, leakage, or explosion.</li> </ul>
	<p><b>If the battery fluid comes in contact with your skin or clothes, wash them thoroughly with clean water.</b></p> <ul style="list-style-type: none"> <li>If the battery fluid comes in contact with your eyes, wash them thoroughly with clean water and immediately seek medical attention.</li> </ul>
	<p><b>Ensure that the area is well-ventilated when the unit is operated together with a combustion appliance.</b></p> <ul style="list-style-type: none"> <li>Inadequate ventilation may cause oxygen starvation.</li> </ul>
	<p><b>Turn the breaker OFF when you hear thunder and there is a possibility of a lightning strike.</b></p> <ul style="list-style-type: none"> <li>The unit may be damaged if lightning strikes.</li> </ul>
	<p><b>After the air conditioner is used for several seasons, perform inspection and maintenance in addition to normal cleaning.</b></p> <ul style="list-style-type: none"> <li>Dirt or dust in the unit may create an unpleasant odor, contribute to growth of fungi, such as mold, or clog the drain passage, and cause water to leak from the indoor unit. Consult your dealer for inspection and maintenance, which require specialized knowledge and skills.</li> </ul>
	<p><b>Do not operate switches with wet hands.</b></p> <ul style="list-style-type: none"> <li>This may cause electric shock.</li> </ul>
	<p><b>Do not clean the air conditioner with water or place an object that contains water, such as a flower vase, on it.</b></p> <ul style="list-style-type: none"> <li>This may cause fire or electric shock.</li> </ul>
	<p><b>Do not step on or place any object on the outdoor unit.</b></p> <ul style="list-style-type: none"> <li>This may cause injury if you or the object falls down.</li> </ul>





**! IMPORTANT**

Dirty filters cause condensation in the air conditioner which will contribute to the growth of fungi such as mold. It is therefore recommended to clean air filters every 2 weeks.







Before starting the operation, ensure that the horizontal vanes are in the closed position. If operation starts when the horizontal vanes are in the open position, they may not return to the correct position.

# SAFETY PRECAUTIONS

## For installation

 <b>WARNING</b>	
	<p><b>Consult your dealer for installing the air conditioner.</b></p> <ul style="list-style-type: none"> <li>It should not be installed by the user since installation requires specialized knowledge and skills. An improperly installed air conditioner may cause water leakage, fire, or electric shock.</li> </ul>
	<p><b>Provide a dedicated power supply for the air conditioner.</b></p> <ul style="list-style-type: none"> <li>A non-dedicated power supply may cause overheating or fire.</li> </ul>
	<p><b>Do not install the unit where flammable gas could leak.</b></p> <ul style="list-style-type: none"> <li>If gas leaks and accumulates around the outdoor unit, it may cause an explosion.</li> </ul>
	<p><b>Earth the unit correctly.</b></p> <ul style="list-style-type: none"> <li>Do not connect the earth wire to a gas pipe, water pipe, lightning rod, or a telephone earth wire. Improper earthing may cause electric shock.</li> </ul>
 <b>CAUTION</b>	
	<p><b>Install an earth leakage breaker depending on the installation location of the air conditioner (such as highly humid areas).</b></p> <ul style="list-style-type: none"> <li>If an earth leakage breaker is not installed, it may cause electric shock.</li> </ul>
	<p><b>Ensure that the drain water is properly drained.</b></p> <ul style="list-style-type: none"> <li>If the drain passage is improper, water may drip down from the indoor/outdoor unit, wetting and damaging the furniture.</li> </ul>
<p><b>In case of an abnormal condition</b> Immediately stop operating the air conditioner and consult your dealer.</p>	

## For Wi-Fi interface

 <b>WARNING</b>	
(Improper handling may have serious consequences, including serious injury or death.)	
	<p><b>This appliance can be used by children aged from 8 years and above and persons with reduced physical, sensory or mental capabilities or lack of experience and knowledge if they have been given supervision or instruction concerning use of the appliance in a safe way and understand the hazards involved.</b></p> <p><b>Children shall not play with the appliance. Cleaning and user maintenance shall not be made by children without supervision.</b></p> <p><b>Do not use the Wi-Fi interface nearby the medical electrical equipment or people who have a medical device such as a cardiac pacemaker or an implantable cardioverter-defibrillator.</b></p> <ul style="list-style-type: none"> <li>It can cause an accident due to malfunctions of the medical equipment or device.</li> </ul> <p><b>Do not install the Wi-Fi interface nearby the automatic control devices such as automatic doors or fire alarms.</b></p> <ul style="list-style-type: none"> <li>It can cause accidents due to malfunctions.</li> </ul>
	<p><b>Do not touch the Wi-Fi interface with wet hands.</b></p> <ul style="list-style-type: none"> <li>It can cause damage to the device, electric shock, or fire.</li> </ul>
	<p><b>Do not splash water on the Wi-Fi interface or use it in a bathroom.</b></p> <ul style="list-style-type: none"> <li>It can cause damage to the device, electric shock, or fire.</li> </ul>
	<p><b>When the Wi-Fi interface is dropped, or the holder or cable is damaged, disconnect the power supply plug or turn the breaker OFF.</b></p> <ul style="list-style-type: none"> <li>It may cause fire or electric shock. In this case, consult your dealer.</li> </ul>
 <b>CAUTION</b>	
(Improper handling may have consequences, including injury or damage to building.)	
	<p><b>Do not step on unstable stepstool to set up or clean the Wi-Fi interface.</b></p> <ul style="list-style-type: none"> <li>It may cause injury if you fall down.</li> </ul> <p><b>Do not use the Wi-Fi interface nearby other wireless devices, micro-waves, cordless phones, or facsimiles.</b></p> <ul style="list-style-type: none"> <li>It can cause malfunctions.</li> </ul>

# DISPOSAL



Fig. 1

To dispose of this product, consult your dealer.

**Note:**

This symbol mark is for EU countries only. This symbol mark is according to the directive 2012/19/EU Article 14 Information for users and Annex IX, and/or to the directive 2006/66/EC Article 20 Information for end-users and Annex II.

Your MITSUBISHI ELECTRIC product is designed and manufactured with high quality materials and components which can be recycled and/or reused. This symbol means that electrical and electronic equipment, batteries and accumulators, at their end-of-life, should be disposed of separately from your household waste.

If a chemical symbol is printed beneath the symbol (Fig. 1), this chemical symbol means that the battery or accumulator contains a heavy metal at a certain concentration. This will be indicated as follows:

Hg: mercury (0.0005%), Cd: cadmium (0.002%), Pb: lead (0.004%)

In the European Union there are separate collection systems for used electrical and electronic products, batteries and accumulators.

Please, dispose of this equipment, batteries and accumulators correctly at your local community waste collection/recycling centre.

Please, help us to conserve the environment we live in!

# NAME OF EACH PART

## Indoor unit

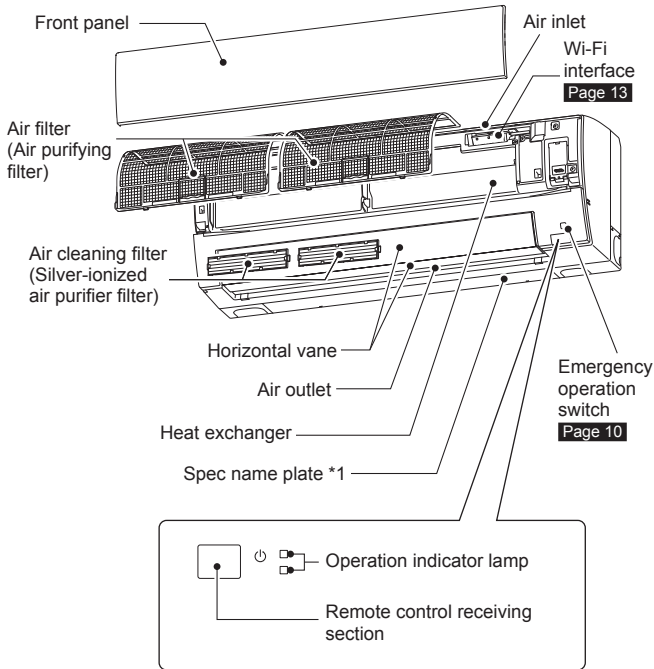

## Outdoor unit

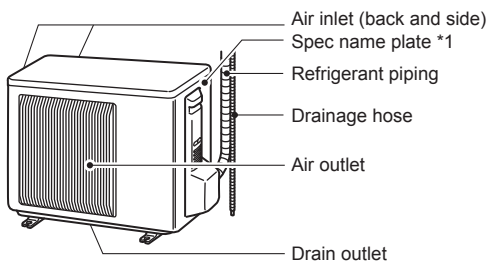

Outdoor units may be different in appearance.

\*1 The manufacturing year and month are indicated on the spec name plate.

## Remote controller

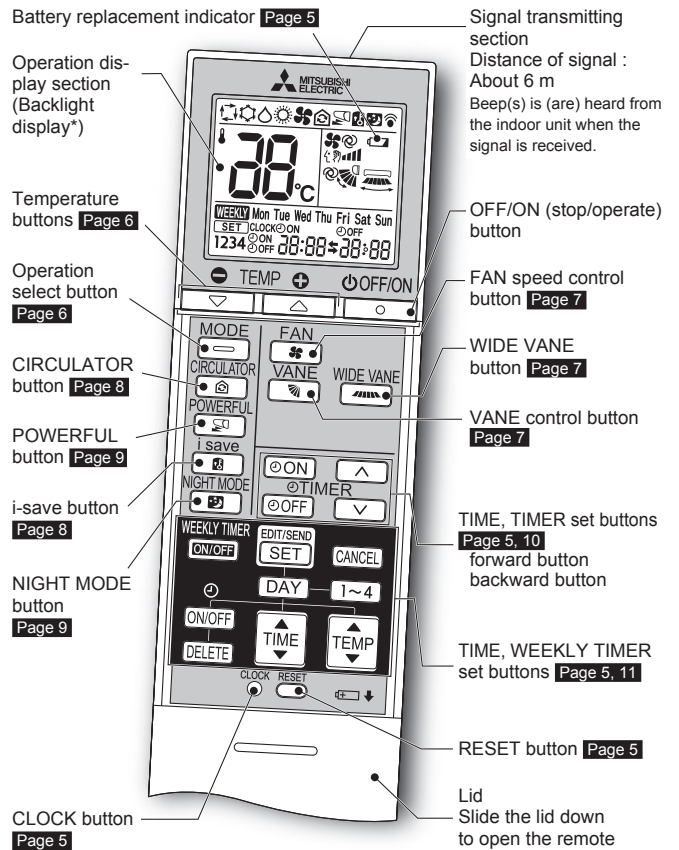

### Remote controller

When the remote controller is not used, place it near this unit.

Only use the remote controller provided with the unit.

Do not use other remote controllers. If 2 or more indoor units are installed in proximity to one another, an indoor unit that is not intended to be operated may respond to the remote controller.

\* The backlight turns on when using the remote controller. The backlight goes off if the remote controller is not used for a while.

# PREPARATION BEFORE OPERATION

**Before operation:** Insert the power supply plug into the power outlet and/or turn the breaker on.

## Installing the remote controller batteries

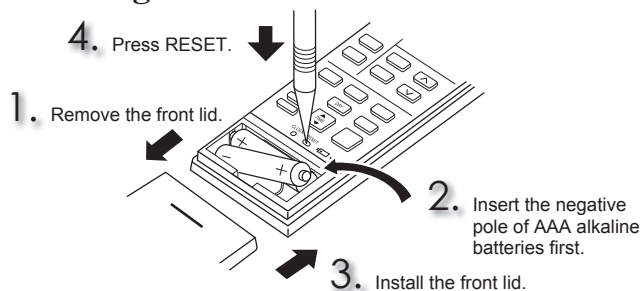

### Note:

- Make sure the polarity of the batteries is correct.
- Do not use manganese batteries and leaking batteries. The remote controller could malfunction.
- Do not use rechargeable batteries.
- The battery replacement indicator lights up when the battery is running low. In about 7 days after the indicator starts lights up, the remote controller stops working.
- Replace all batteries with new ones of the same type.
- Batteries can be used for approximately 1 year. However, batteries with expired shelf lives last shorter.
- Press RESET gently using a thin instrument.  
If the RESET button is not pressed, the remote controller may not operate correctly.

## Setting current time

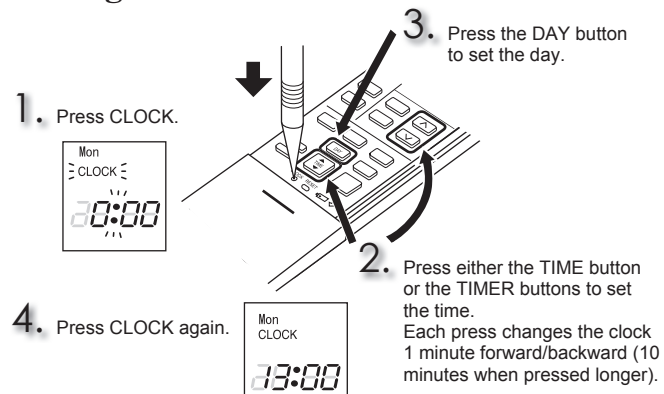

### Note:

- Press CLOCK gently using a thin instrument.

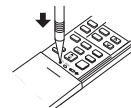

### Note:

#### How to set remote controller exclusively for a particular indoor unit

A maximum of 4 indoor units with wireless remote controllers can be used in a room.

To operate the indoor units individually with each remote controller, assign a number to each remote controller according to the number of the indoor unit. This setting can be set only when all the following conditions are met:

- The remote controller is powered OFF.
- (1) Hold down [1~4] button on the remote controller for 2 seconds to enter the pairing mode.
- (2) Press [1~4] button again and assign a number to each remote controller. Each press of [1~4] button advances the number in the following order: 1 → 2 → 3 → 4.
- (3) Press [POWER] [SET] button to complete the pairing setting.

After you turn the breaker ON, the remote controller that first sends a signal to an indoor unit will be regarded as the remote controller for the indoor unit. Once they are set, the indoor unit will only receive the signal from the assigned remote controller afterwards.

# SELECTING OPERATION MODES

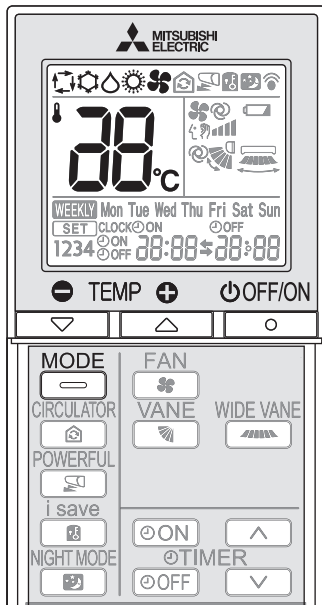

1 Press to start the operation.

2 Press to select operation mode. Each press changes mode in the following order:



3 Press or to set the temperature. Each press raises or lowers the temperature by 1°C.

Press to stop the operation.

## AUTO mode (Auto change over)

The unit selects the operation mode according to the difference between the room temperature and the set temperature. During AUTO mode, the unit changes mode (COOL→HEAT) when the room temperature is about 2°C away from the set temperature for more than 15 minutes.

### Note:

Auto Mode is not recommended if this indoor unit is connected to a MXZ type outdoor unit. When several indoor units are operated simultaneously, the unit may not be able to switch operation mode between COOL and HEAT. In this case, the indoor unit becomes standby mode (Refer to table of Operation indicator lamp).

## COOL mode

Enjoy cool air at your desired temperature.

### Note:

Do not operate COOL mode at very low outside temperatures (less than -10°C). Water condensed in the unit may drip and wet or damage furniture, etc.

## DRY mode

Dehumidify your room. The room may be cooled slightly. Temperature cannot be set during DRY mode.

## HEAT mode

Enjoy warm air at your desired temperature.

## FAN mode

Circulate the air in your room.

### Note:

After COOL/DRY mode operation, it is recommended to operate in the FAN mode to dry inside the indoor unit.

### Note:

#### Multi system operation

Two or more indoor units can be operated by one outdoor unit. When several indoor units are operated simultaneously, cooling/dry/fan and heating operations cannot be done at the same time. When COOL/DRY/FAN is selected with one unit and HEAT with another or vice versa, the unit selected last goes into standby mode.

#### Operation indicator lamp

The operation indicator lamp shows the operation state of the unit.

Indication	Operation state	Room temperature
	The unit is operating to reach the set temperature	About 2°C or more away from set temperature
	The room temperature is approaching the set temperature	About 1 to 2°C from set temperature
	Standby mode (only during multi system operation)	—

Lit    Blinking

# FAN SPEED AND AIRFLOW DIRECTION ADJUSTMENT

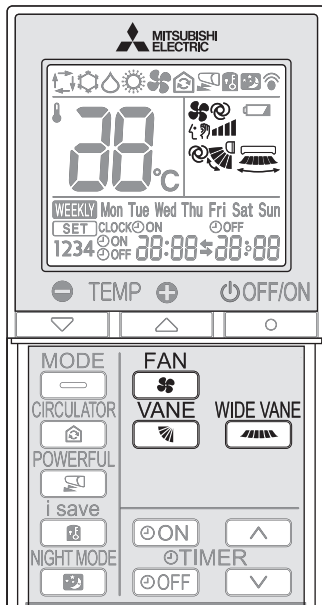

EN

## Fan speed

Press  to select fan speed. Each press changes fan speed in the following order:

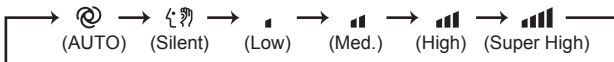

- Two short beeps are heard from the indoor unit when set to AUTO.
- Use higher fan speed to cool/heat the room quicker. It is recommended to lower the fan speed once the room is cool/warm.
- Use lower fan speed for quiet operation.

### Note:



#### Multi system operation

When several indoor units are operated simultaneously by one outdoor unit for heating operation, the temperature of the airflow may be low. In this case, it is recommended to set the fan speed to AUTO.

## Up-down Airflow direction

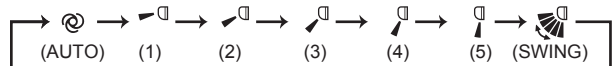
Press  to select airflow direction. Each press changes airflow direction in the following order:



-  (AUTO).....The vane is set to the most efficient airflow direction. COOL/ DRY/FAN: horizontal position. HEAT: downward position.
-  (Manual).....For efficient air conditioning, select the upper position for COOL/DRY, and the lower position for HEAT. If the lower position is selected during COOL/DRY, the vane automatically moves to the upward position after 0.5 to 1 hour to prevent any condensation from dripping.
-  (Swing).....The vane moves up and down intermittently.
  - Two short beeps are heard from the indoor unit when set to AUTO.
  - Always use the remote controller when changing the direction of airflow. Moving the horizontal vanes with your hands causes them to malfunction.
  - When the breaker is turned on, the horizontal vanes' position will be reset in about a minute, then the operation will start. The same is true in the emergency cooling operation.
  - When the horizontal vanes seem to be in an abnormal position, see [page 14](#).

## Left-right Airflow direction

Press  to select airflow direction. Each press changes airflow direction in the following order:

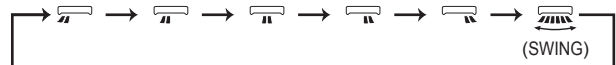

# I-SAVE OPERATION

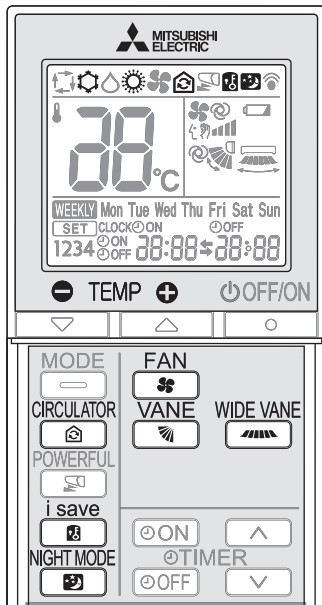

A simplified set back function enables to recall the preferred (preset) setting with a single push of the **i save** button. Press the button again and you can go back to the previous setting in an instance.

**1** Press **i save** during COOL, CIRCULATOR, HEAT mode or NIGHT MODE operation to select i-save mode.

**2** Set the temperature, fan speed, and airflow direction.

- The same setting is selected from the next time by simply pressing **i save**.
- Two settings can be saved. (One for COOL/CIRCULATOR, one for HEAT)
- Select the appropriate temperature, fan speed, and airflow direction according to your room.

Press **i save** again to cancel i-save operation.

- i-save operation also is cancelled when the MODE button is pressed.

## Note:

Example of use:

- Low energy mode
  - Set the temperature 2°C to 3°C warmer in COOL and cooler in HEAT mode. This setting is suitable for unoccupied room, and while you are sleeping.
- Saving frequently used settings
  - Save your preferred setting for COOL, CIRCULATOR, HEAT mode and NIGHT MODE operation. This enables you to select your preferred setting with a single push of the button.

# CIRCULATOR OPERATION

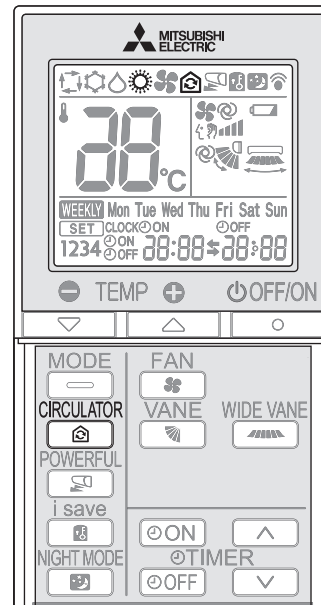

In case the indoor temperature reaches the setting temperature, the outdoor unit stops and the indoor unit starts FAN operation to circulate the indoor air.

The setting of fan speed and airflow direction can be changed according to your preference.

The outdoor unit starts operation automatically when the indoor temperature drops below the setting temperature.

**1** Press **CIRCULATOR** during HEAT mode **page 6** to enable CIRCULATOR operation.

The unit performs FAN operation in case the indoor temperature reaches the setting temperature.

**2** Set the fan speed and airflow direction.

- The setting of fan speed and airflow direction is common for HEAT and CIRCULATOR operation.
- Ventilation starts at Low fan speed in case AUTO fan speed is selected.

Press **CIRCULATOR** again to cancel CIRCULATOR operation.

## Note:

CIRCULATOR operation doesn't work in the following situation.

- AUTO mode (Auto change over) is selected.
- Defrosting is being done.
- Indoor unit is connected to multi type outdoor unit.
  - Although received sound will be heard from the indoor unit and **CIRCULATOR** mark is displayed on remote controller when **CIRCULATOR** is pushed, CIRCULATOR operation doesn't work in multi connection.
- FAN operation may make you feel cold wind.
  - Reduce the FAN speed or adjust the airflow direction to avoid the wind if you feel uncomfortable with cold wind.

# NIGHT MODE OPERATION

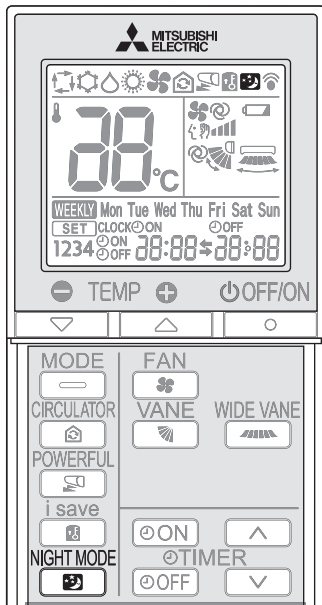

NIGHT MODE operation changes the brightness of the operation indicator, disables the beep sound and limits the noise level of the outdoor unit.

Press  during operation to activate NIGHT MODE operation.

- The operation indicator lamp dims.
- The beep sound will be disabled except that emitted when the operation is started or stopped.
- Noise level of the outdoor unit will be lower than that mentioned in SPECIFICATIONS.

Press  again to cancel NIGHT MODE operation.

## Note:

- The cooling/heating capacity may drop.
- Noise level of the outdoor unit may not change after start-up of the unit, during the protection operation, or depending on other operating conditions.
- The fan speed of the indoor unit will not change.
- The operation indicator lamp will be hard to be seen in a bright room.
- Noise level of the outdoor unit will not decrease during Multi system operation.

# POWERFUL OPERATION

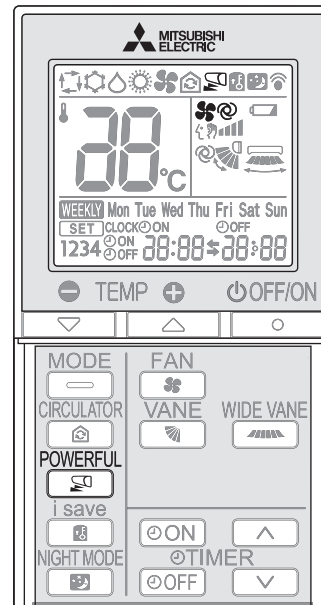

Press  during COOL or HEAT mode **page 6** to start POWERFUL operation.

Fan speed : Exclusive speed for POWERFUL mode  
 Horizontal vane : Set position, or downward airflow position during AUTO setting

- Temperature cannot be set during POWERFUL operation.

Press  again to cancel POWERFUL operation.

- POWERFUL operation is also cancelled automatically in 15 minutes, or when the OFF/ON, FAN, CIRCULATOR or i-save button is pressed.

## TIMER OPERATION (ON/OFF TIMER)

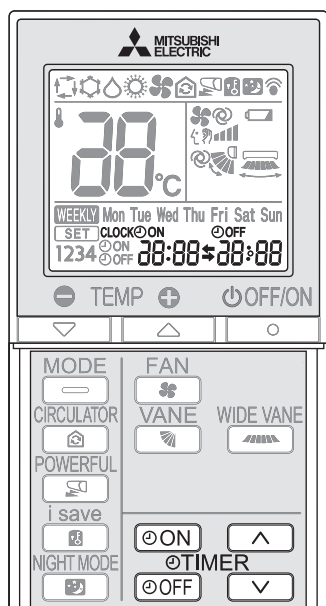

**1** Press **ON** or **OFF** during operation to set the timer.

**ON** (ON timer) : The unit turns ON at the set time.

**OFF** (OFF timer) : The unit turns OFF at the set time.

\* **ON** or **OFF** blinks.

\* **Make sure that the current time and day are set correctly.** [Page 5](#)

**2** Press **▲** (forward) and **▼** (backward) to set the time of timer.

Each press changes the set time 10 minutes forward/backward.

• Set the timer while **ON** or **OFF** is blinking.

Press **ON** or **OFF** again to cancel timer.

### Note:

- ON and OFF timers can be set together. **⚡** mark indicates the order of timer operations.
- If power failure occurs while ON/OFF timer is set, see [page 10](#) "Auto restart function".

## EMERGENCY OPERATION

### When the remote controller cannot be used...

Emergency operation can be activated by pressing the emergency operation switch (E.O. SW) on the indoor unit.

Each time the E.O. SW is pressed, the operation changes in the following order:

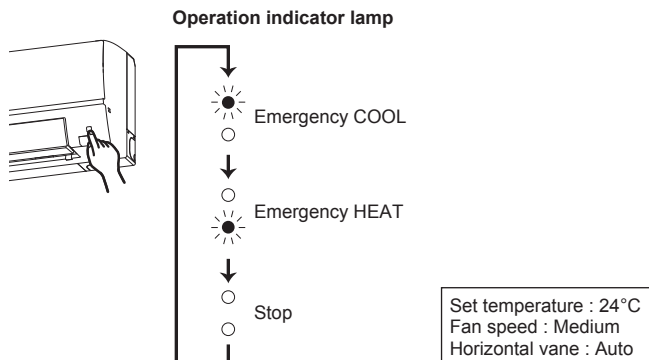

### Note:

- The first 30 minutes of operation is test run. Temperature control does not work, and fan speed is set to High.
- In the emergency heating operation, the fan speed gradually rises to blow out warm air.
- In the emergency cooling operation, the horizontal vanes' position will be reset in about a minute, then the operation will start.

## AUTO RESTART FUNCTION

If a power failure occurs or the main power is turned off during operation, "Auto restart function" automatically starts operation in the same mode as the one set with the remote controller just before the shutoff of the main power. When timer is set, timer setting is cancelled and the unit starts operation when power is resumed.

**If you do not want to use this function, please consult the service representative because the setting of the unit needs to be changed.**

# WEEKLY TIMER OPERATION

- A maximum of 4 ON or OFF timers can be set for individual days of the week.
- A maximum of 28 ON or OFF timers can be set for a week.

E.g. : Runs at 24°C from waking up to leaving home, and runs at 27°C from getting home to going to bed on weekdays.  
Runs at 27°C from waking up late to going to bed early on weekends.

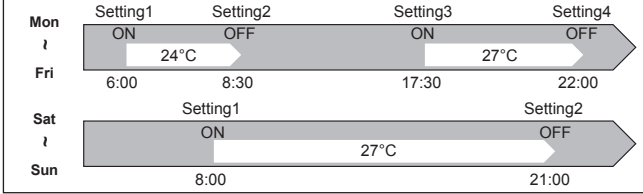

## Note:

The simple ON/OFF timer setting is available while the weekly timer is on. In this case, the ON/OFF timer has priority over the weekly timer; the weekly timer operation will start again after the simple ON/OFF timer is complete.

EN

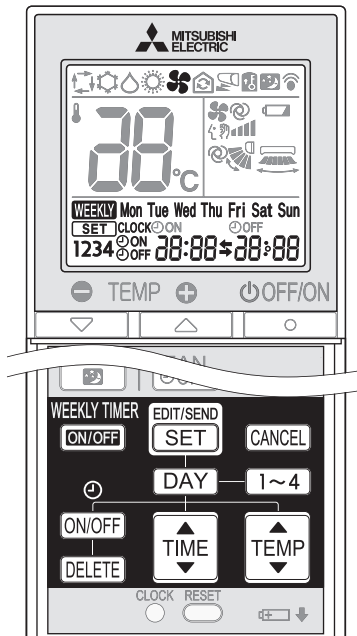

## Setting the weekly timer

\* Make sure that the current time and day are set correctly.

- 1 Press **EDIT/SEND** to enter the weekly timer setting mode.

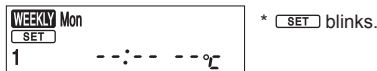

- 2 Press **DAY** and **1~4** to select setting day and number.



Pressing **DAY** selects the day of the week to be set.

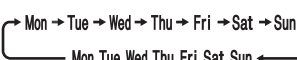

\* All days can be selected.

Pressing **1~4** selects the setting number.

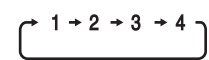

- 3 Press **ON/OFF**, **TIME**, and **TEMP** to set ON/OFF, time, and temperature.

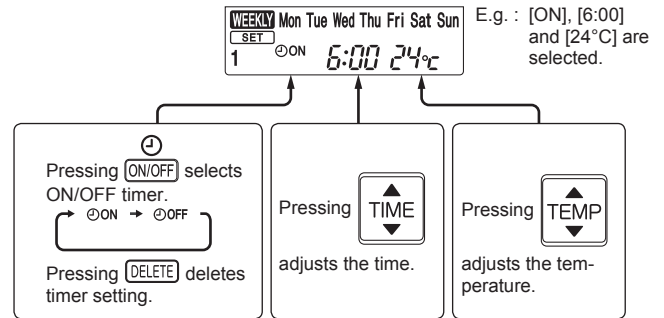

\* Hold down the button to change the time quickly.

Press **DAY** and **1~4** to continue setting the timer for other days and/or numbers.

- 4 Press **EDIT/SEND** to complete and transmit the weekly timer setting.



## Note:

- Press **EDIT/SEND** to transmit the setting information of weekly timer to the indoor unit. Point the remote controller toward the indoor unit for 3 seconds.
- When setting the timer for more than one day of the week or one number, **EDIT/SEND** does not have to be pressed per each setting. Press **EDIT/SEND** once after all the settings are complete. All the weekly timer settings will be saved.
- Press **EDIT/SEND** to enter the weekly timer setting mode, and press and hold **DELETE** for 5 seconds to erase all weekly timer settings. Point the remote controller toward the indoor unit.

- 5 Press **WEEKLY TIMER ON/OFF** to turn the weekly timer ON. (**WEEKLY** lights.)

\* When the weekly timer is ON, the day of the week whose timer setting is complete, will light.

- 5 Press **WEEKLY TIMER ON/OFF** again to turn the weekly timer OFF. (**WEEKLY** goes out.)

## Note:

The saved settings will not be cleared when the weekly timer is turned OFF.

## Checking weekly timer setting

- 1 Press **EDIT/SEND** to enter the weekly timer setting mode.

\* **[SET]** blinks.

- 2 Press **DAY** or **1~4** to view the setting of the particular day or number.

Press **CANCEL** to exit the weekly timer setting.

## Note:

When all days of the week are selected to view the settings and a different setting is included among them, **--:-- --°C** will be displayed.

# CLEANING

## Instructions:

- Switch off the power supply or turn off the breaker before cleaning.
- Be careful not to touch the metal parts with your hands.
- Do not use benzine, thinner, polishing powder, or insecticide.
- Use only diluted neutral detergents.
- Do not use a scrubbing brush, a hard sponge, or the like.
- Do not soak or rinse the horizontal vane.
- Do not use water hotter than 50°C.
- Do not expose parts to direct sunlight, heat, or fire to dry.
- Do not apply excessive force on the fan as it may cause cracks or breakage.

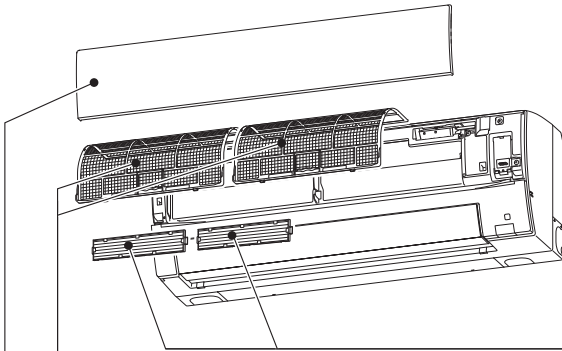

### Air filter (Air purifying filter)

- **Clean every 2 weeks**
- Remove dirt by a vacuum cleaner, or rinse with water.
- After washing with water, dry it well in shade.

### Front panel

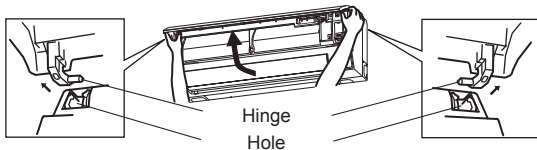

1. Lift the front panel until a "click" is heard.
2. Hold the hinges and pull to remove as shown in the illustration above.
  - Wipe with a soft dry cloth or rinse it with water.
  - Do not soak it in water for more than two hours.
  - Dry it well in shade before installing it.
3. Install the front panel by following the removal procedure in reverse. Close the front panel securely and press the positions indicated by the arrows.

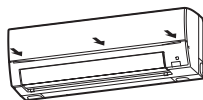

### Air cleaning filter (Silver-ionized air purifier filter)

#### Every 3 months:

- Remove dirt by a vacuum cleaner.

#### When dirt cannot be removed by vacuum cleaning:

- Soak the filter and its frame in lukewarm water before rinsing it.
- After washing, dry it well in shade. Install all tabs of the air filter.

#### Every year:

- Replace it with a new air cleaning filter for best performance.
- Parts Number **MAC-2370FT-E**

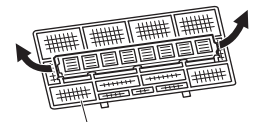

Pull to remove from the air filter

### ! Important

- **Clean the filters regularly for best performance and to reduce power consumption.**
- **Dirty filters cause condensation in the air conditioner which will contribute to the growth of fungi such as mold. It is therefore recommended to clean air filters every 2 weeks.**

This information is based on **REGULATION (EU) No 528/2012**

MODEL NAME	Treated Article (Parts name)	Active Substances (CAS No.)	Property	Instruction for Use (Safe handling information)
MSZ-FT25/35/50VG(K)	FILTER	Silver sodium hydrogen zirconium phosphate (265647-11-8) 2-octyl-2H-isothiazol-3-one (OIT) (26530-20-1) Silver zinc zeolite (130328-20-0)	Antibacterial Antimold	<ul style="list-style-type: none"> <li>• Use this product in line with the instruction manual indications and for the intended purpose only.</li> <li>• Do not put into mouth. Keep away from children.</li> </ul>
MAC-2370FT-E	FILTER	Silver zinc zeolite (130328-20-0)	Antibacterial	<ul style="list-style-type: none"> <li>• Use this product in line with the instruction manual indications and for the intended purpose only.</li> <li>• Do not put into mouth. Keep away from children.</li> </ul>

# Wi-Fi INTERFACE SETTING UP (VGK type only)

This Wi-Fi interface, communicates the status information and controls the commands from the MELCloud by connecting to the indoor unit.

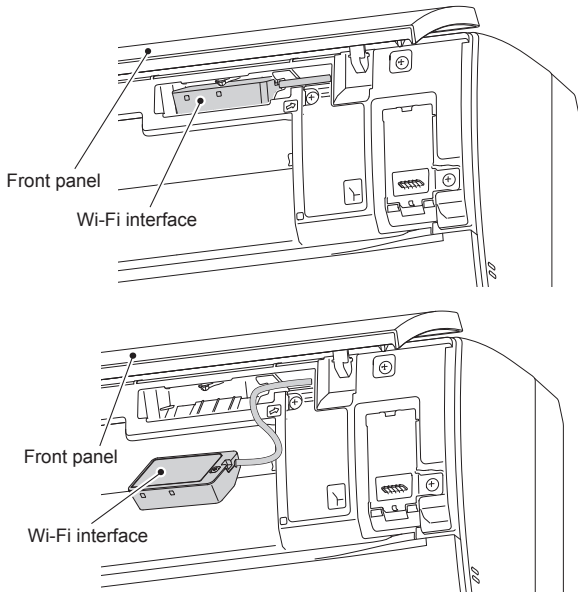

- 1 Open the front panel and remove the Wi-Fi interface.
- 2 Set up a connection between the Wi-Fi interface and the Router. Refer to the SETUP MANUAL and SETUP QUICK REFERENCE GUIDE provided with the unit.  
  
For SETUP MANUAL, please go to the website below.  
<http://www.melcloud.com/Support>
- 3 Put the Wi-Fi interface back and close the front panel after the setup is completed.
- 4 For MELCloud User Manual, please go to the website below.  
<http://www.melcloud.com/Support>

**Note:**

- Ensure that the Router supports the WPA2-AES encryption setting before starting the Wi-Fi interface setup.
- The End user should read and accept the terms and conditions of the Wi-Fi service before using this Wi-Fi interface.
- To complete connection of this Wi-Fi interface to the Wi-Fi service, the Router may be required.
- This Wi-Fi interface will not commence transmission of any operational data from the system until the End user registers and accepts the terms and conditions of the Wi-Fi service.
- This Wi-Fi interface should not be installed and connected to any Mitsubishi Electric system which is to provide application critical cooling or heating.
- Please write down the information regarding the Wi-Fi interface setting on the last page of this manual, when you set up this Wi-Fi interface.
- At the time of relocation or disposal, reset the Wi-Fi interface to the factory default.

## Wi-Fi interface introduction

No.	Item	Description
1	MODE switch	It selects modes.
2	RESET switch	It resets the system and ALL settings.
3	ERR LED (Orange)	It shows the network error state.
4	NET LED (Green)	It shows the network state.
5	MODE LED (Orange)	It shows the Access point mode state.
6	UNIT LED (Green)	It shows the indoor unit state.

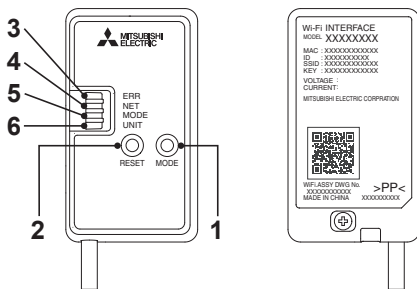

- (1) MODE switch
  - The MODE switch is used for selecting modes in configurations.
- (2) RESET switch
  - Hold down the RESET switch for 2 seconds to reboot the system.
  - Hold down the RESET switch for 14 seconds to initialize the Wi-Fi interface to the factory default.

When the Wi-Fi interface is reset to the factory default, ALL the configuration information will be lost. Take great care in implementing this operation.

Mitsubishi Electric's Wi-Fi interface is designed for communication to Mitsubishi Electric's MELCloud Wi-Fi service.  
Third party Wi-Fi interfaces cannot be connected to MELCloud.  
Mitsubishi Electric is not responsible for any (i) underperformance of a system or any product;  
(ii) system or product fault; or (iii) loss or damage to any system or product; which is caused by or arises from connection to and/or use of any third party Wi-Fi interface or any third party Wi-Fi service with Mitsubishi Electric equipment.

For the latest information regarding MELCloud from Mitsubishi Electric Corporation, please visit [www.melcloud.com](http://www.melcloud.com).

# WHEN YOU THINK THAT TROUBLE HAS OCCURRED

Even if these items are checked, when the unit does not recover from the trouble, stop using the air conditioner and consult your dealer.

Symptom	Explanation & Check points
<b>Indoor Unit</b>	
The unit cannot be operated.	<ul style="list-style-type: none"> <li>Is the breaker turned on?</li> <li>Is the power supply plug connected?</li> <li>Is the ON timer set? <a href="#">Page 10</a></li> </ul>
The horizontal vane does not move.	<ul style="list-style-type: none"> <li>Are the horizontal vane and the vertical vane installed correctly?</li> <li>Is the fan guard deformed?</li> <li>When the breaker is turned on, the horizontal vanes' position will be reset in about a minute. After the reset has completed, the normal horizontal vanes' operation resumes. The same is true in the emergency cooling operation.</li> </ul>
The unit cannot be operated for about 3 minutes when restarted.	<ul style="list-style-type: none"> <li>This protects the unit according to instructions from the microprocessor. Please wait.</li> </ul>
Mist is discharged from the air outlet of the indoor unit.	<ul style="list-style-type: none"> <li>The cool air from the unit rapidly cools moisture in the air inside the room, and it turns into mist.</li> </ul>
The swing operation of the HORIZONTAL VANE is suspended for a while, then restarted.	<ul style="list-style-type: none"> <li>This is for the swing operation of the HORIZONTAL VANE to be performed normally.</li> </ul>
When SWING is selected in COOL/DRY/FAN mode, the lower horizontal vane does not move.	<ul style="list-style-type: none"> <li>It is normal that the lower horizontal vane does not move when SWING is selected in COOL/DRY/FAN mode.</li> </ul>
The airflow direction changes during operation. The direction of the horizontal vane cannot be adjusted with the remote controller.	<ul style="list-style-type: none"> <li>When the unit is operated in COOL or DRY mode, if the operation continues with air blowing down for 0.5 to 1 hour, the direction of the airflow is automatically set to upward position to prevent water from condensing and dripping.</li> <li>In the heating operation, if the airflow temperature is too low or when defrosting is being done, the horizontal vane is automatically set to horizontal position.</li> </ul>
The operation stops for about 10 minutes in the heating operation.	<ul style="list-style-type: none"> <li>Outdoor unit is in defrost. Since this is completed in max. 10 minutes, please wait. (When the outside temperature is too low and humidity is too high, frost is formed.)</li> </ul>
The unit starts operation by itself when the main power is turned on, but hasn't received sign from the remote controller.	<ul style="list-style-type: none"> <li>These models are equipped with an auto restart function. When the main power is turned off without stopping the unit with the remote controller and is turned on again, the unit starts operation automatically in the same mode as the one set with the remote controller just before the shutoff of the main power. Refer to "Auto restart function". <a href="#">Page 10</a></li> </ul>
The two horizontal vanes touch each other. The horizontal vanes are in an abnormal position. The horizontal vanes do not return to the correct "close position".	<p>Perform one of the following:</p> <ul style="list-style-type: none"> <li>Turn off and on the breaker. Make sure the horizontal vanes move to the correct "close position".</li> <li>Start and stop the emergency cooling operation and make sure the horizontal vanes move to the correct "close position".</li> </ul>
In COOL/DRY mode, when the room temperature reaches near the set temperature, the outdoor unit stops, then the indoor unit operates at low speed.	<ul style="list-style-type: none"> <li>When the room temperature deviates from the set temperature, the indoor fan starts running according to the settings on the remote controller.</li> </ul>
The indoor unit discolors over time.	<ul style="list-style-type: none"> <li>Although plastic turns yellow due to the influence of some factors such as ultraviolet light and temperature, this has no effect on the product functions.</li> </ul>
The operation indicator lamp is dim. The unit does not beep.	<ul style="list-style-type: none"> <li>Is the NIGHT MODE operation set? <a href="#">Page 9</a></li> </ul>
<b>Multi system</b>	
The indoor unit which is not operating becomes warm and a sound, similar to water flowing, is heard from the unit.	<ul style="list-style-type: none"> <li>A small amount of refrigerant continues to flow into the indoor unit even though it is not operating.</li> </ul>
When heating operation is selected, operation does not start right away.	<ul style="list-style-type: none"> <li>When operation is started during defrosting of outdoor unit is done, it takes a few minutes (max. 10 minutes) to blow out warm air.</li> </ul>
<b>Outdoor Unit</b>	
The fan of the outdoor unit does not rotate even though the compressor is running. Even if the fan starts to rotate, it stops soon.	<ul style="list-style-type: none"> <li>When the outside temperature is low during cooling operation, the fan operates intermittently to maintain sufficient cooling capacity.</li> </ul>
Water leaks from the outdoor unit.	<ul style="list-style-type: none"> <li>During COOL and DRY operations, pipe or pipe connecting sections are cooled and this causes water to condense.</li> <li>In the heating operation, water condensed on the heat exchanger drips down.</li> <li>In the heating operation, the defrosting operation makes ice forming on the outdoor unit melt and drip down.</li> </ul>
White smoke is discharged from the outdoor unit.	<ul style="list-style-type: none"> <li>In the heating operation, vapor generated by the defrosting operation looks like white smoke.</li> </ul>

Symptom	Explanation & Check points
<b>Remote controller</b>	
The display on the remote controller does not appear or it is dim. The indoor unit does not respond to the remote control signal.	<ul style="list-style-type: none"> <li>Are the batteries exhausted? <a href="#">Page 5</a></li> <li>Is the polarity (+, -) of the batteries correct? <a href="#">Page 5</a></li> <li>Are any buttons on the remote controller of other electric appliances being pressed?</li> </ul>
<b>Does not cool or heat</b>	
The room cannot be cooled or heated sufficiently.	<ul style="list-style-type: none"> <li>Is the temperature setting appropriate? <a href="#">Page 6</a></li> <li>Is the fan setting appropriate? Please change fan speed to High or Super High. <a href="#">Page 7</a></li> <li>Are the filters clean? <a href="#">Page 12</a></li> <li>Is the fan or heat exchanger of the indoor unit clean? <a href="#">Page 12</a></li> <li>Are there any obstacles blocking the air inlet or outlet of the indoor or outdoor unit?</li> <li>Is a window or door open?</li> <li>It may take a certain time to reach the setting temperature or may not reach that depending on the size of the room, the ambient temperature, and the like.</li> <li>Is the NIGHT MODE operation set? <a href="#">Page 9</a></li> </ul>
The room cannot be cooled sufficiently.	<ul style="list-style-type: none"> <li>When a ventilation fan or a gas cooker is used in a room, the cooling load increases, resulting in an insufficient cooling effect.</li> <li>When the outside temperature is high, the cooling effect may not be sufficient.</li> </ul>
The room cannot be heated sufficiently.	<ul style="list-style-type: none"> <li>When the outside temperature is low, the heating effect may not be sufficient.</li> </ul>
Air does not blow out soon in the heating operation.	<ul style="list-style-type: none"> <li>Please wait as the unit is preparing to blow out warm air.</li> </ul>
<b>Airflow</b>	
The air from the indoor unit smells strange.	<ul style="list-style-type: none"> <li>Are the filters clean? <a href="#">Page 12</a></li> <li>Is the fan or heat exchanger of the indoor unit clean? <a href="#">Page 12</a></li> <li>The unit may suck in an odor adhering to the wall, carpet, furniture, cloth, etc. and blow it out with the air.</li> </ul>
<b>Sound</b>	
Cracking sound is heard.	<ul style="list-style-type: none"> <li>This sound is generated by the expansion/contraction of the front panel, etc. due to change in temperature.</li> </ul>
"Bubbling" sound is heard.	<ul style="list-style-type: none"> <li>This sound is heard when the outside air is absorbed from the drain hose by turning on the range hood or the ventilation fan, making water flowing in the drain hose to spout out. This sound is also heard when the outside air blows into the drain hose in case the outside wind is strong.</li> </ul>
Mechanical sound is heard from the indoor unit.	<ul style="list-style-type: none"> <li>This is the switching sound in turning on/off the fan or the compressor.</li> </ul>
The sound of water flowing is heard.	<ul style="list-style-type: none"> <li>This is the sound of refrigerant or condensed water flowing in the unit.</li> </ul>
Hissing sound is sometimes heard.	<ul style="list-style-type: none"> <li>This is the sound when the flow of refrigerant inside the unit is changed.</li> </ul>
<b>Timer</b>	
Weekly timer does not operate according to settings.	<ul style="list-style-type: none"> <li>Is the ON/OFF timer set? <a href="#">Page 10</a></li> <li>Transmit the setting information of the weekly timer to the indoor unit again. When the information is successfully received, a long beep will sound from the indoor unit. If information fails to be received, 3 short beeps will be heard. Ensure information is successfully received. <a href="#">Page 11</a></li> <li>When a power failure occurs and the main power turns off, the indoor unit built-in clock will be incorrect. As a result, the weekly timer may not work normally. Be sure to place the remote controller where the signal can be received by the indoor unit. <a href="#">Page 5</a></li> </ul>
The unit starts/stops the operation by itself.	<ul style="list-style-type: none"> <li>Is the weekly timer set? <a href="#">Page 11</a></li> </ul>
<b>Wi-Fi interface</b>	
When error occurs during connection setup or operation.	<p>Refer to the SETUP MANUAL. For SETUP MANUAL, please go to the website below. <a href="http://www.melcloud.com/Support">http://www.melcloud.com/Support</a></p>

EN

## WHEN YOU THINK THAT TROUBLE HAS OCCURRED

In the following cases, stop using the air conditioner and consult your dealer.

- When water leaks or drips from the indoor unit.
- When the operation indicator lamp blinks.
- When the breaker trips frequently.
- The remote control signal is not received in a room where an electronic ON/OFF type fluorescent lamp (inverter-type fluorescent lamp, etc.) is used.
- Operation of the air conditioner interferes with radio or TV reception. An amplifier may be required for the affected device.
- When an abnormal sound is heard.
- When any refrigerant leakage is found.

## WHEN THE AIR CONDITIONER IS NOT GOING TO BE USED FOR A LONG TIME

EN

- 1 Operate by COOL mode with the highest temperature set or FAN mode for 3 to 4 hours. **Page 6**
  - This dries the inside of the unit.
  - Moisture in the air conditioner contributes to favorable conditions for growth of fungi, such as mold.

- 2 Press  to stop the operation.

- 3 Turn off the breaker and/or disconnect the power supply plug.

- 4 Remove all batteries from the remote controller.

### When using the air conditioner again:

- 1 Clean the air filter. **Page 12**
- 2 Check that the air inlet and outlet of the indoor and outdoor units are not blocked.
- 3 Check that the earth is connected correctly.
- 4 Refer to the "PREPARATION BEFORE OPERATION", and follow the instructions. **Page 5**

## INSTALLATION PLACE AND ELECTRICAL WORK

### Installation place

Avoid installing the air conditioner in the following places.

- Where there is much machine oil.
- Salty places such as the seaside.
- Where sulfide gas is generated such as hot spring, sewage, waste water.
- Where oil is splashed or where the area is filled with oily smoke (such as cooking areas and factories, in which the properties of plastic could be changed and damaged).
- Where there is high-frequency or wireless equipment.
- Where the air from the outdoor unit air outlet is blocked.
- Where the operation sound or air from the outdoor unit bothers the house next door.
- The mounting height of indoor unit 1.8 m to 2.3 m is recommended. If it is impossible, please consult your dealer.
- Do not operate the air conditioner during interior construction and finishing work, or while waxing the floor. Before operating the air conditioner, ventilate the room well after such work is performed. Otherwise, it may cause volatile elements to adhere inside the air conditioner, resulting in water leakage or scattering of dew.
- Do not use the Wi-Fi interface nearby the medical electrical equipment or people who have a medical device such as a cardiac pacemaker or an implantable cardioverter-defibrillator. It can cause an accident due to malfunctions of the medical equipment or device.
- This equipment should be installed and operated with a minimum distance of 20 cm between the device and the user or bystanders.
- Do not use the Wi-Fi interface nearby other wireless devices, microwaves, cordless phones, or facsimiles. It can cause malfunctions.

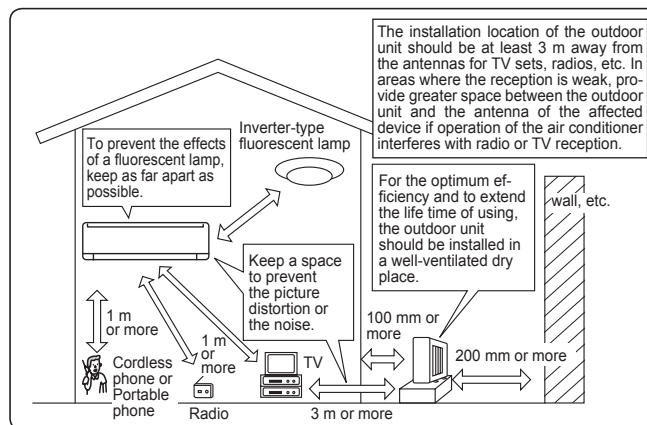

### Electrical work

- Provide an exclusive circuit for the power supply of the air conditioner.
- Be sure to observe the breaker capacity.

If you have any questions, consult your dealer.

# SPECIFICATIONS

Model	Indoor		MSZ-FT25VG(K)		MSZ-FT35VG(K)		MSZ-FT50VG(K)	
	Outdoor		MUZ-FT25VGHZ		MUZ-FT35VGHZ		MUZ-FT50VGHZ	
Function			Cooling	Heating	Cooling	Heating	Cooling	Heating
Power supply			~ /N, 230 V, 50 Hz					
Capacity		kW	2.5	3.2	3.5	4.0	5.0	5.0
Input		kW	0.58	0.76	0.91	1.02	1.63	1.30
Weight	Indoor	kg	10					
	Outdoor	kg	34		40			
Refrigerant filling capacity (R32)		kg	0.85		0.95			
IP code	Indoor		IP 20					
	Outdoor		IP 24					
Permissible excessive operating pressure	LP ps	MPa	2.77					
	HP ps	MPa	4.17					
Noise level (SPL)	Indoor (Super High/High/Med./Low/Silent)	dB(A)	46/41/36/27/19	49/46/39/31/19	47/42/36/27/19	52/49/42/33/19	48/45/40/34/28	54/51/45/36/28
	Outdoor	dB(A)	46	49	49	52	51	54

EN

## Indoor specification for multi connection REGULATION (EU) 2016/2281

Model	Indoor			MSZ-FT25VG(K)	MSZ-FT35VG(K)	
Capacity	Cooling	Sensible	kW	2.37	2.80	
		Latent	kW	0.13	0.70	
	Heating	kW	3.20	4.00		
Input				kW	0.039	0.040
Noise level (Sound power level)	Super High/High/Med./Low/Silent			dB(A)	60/55/50/41/33	60/55/50/41/33

## Guaranteed operating range

		Indoor	Outdoor	
			MUZ-FT25/35/50VG	MUZ-FT25/35/50VGHZ
Cooling	Upper limit	32°C DB 23°C WB	46°C DB —	46°C DB —
	Lower limit	21°C DB 15°C WB	-10°C DB —	-10°C DB —
Heating	Upper limit	27°C DB —	24°C DB 18°C WB	24°C DB 18°C WB
	Lower limit	20°C DB —	-15°C DB -16°C WB	-25°C DB -26°C WB

### Note:

Rating condition  
 Cooling — Indoor: 27°C DB, 19°C WB  
               Outdoor: 35°C DB  
 Heating — Indoor: 20°C DB  
               Outdoor: 7°C DB, 6°C WB

DB: Dry Bulb  
 WB: Wet Bulb

## Wi-Fi interface

Model	MAC-577IF2-E
Input Voltage	DC12.7 V (from indoor unit)
Power consumption	MAX. 2 W
Size H×W×D (mm)	73.5×41.5×18.5
Weight (g)	46 (including cable)
Transmitter power level (MAX.)	20 dBm @IEEE 802.11b
RF channel	1ch ~ 13ch (2412~2472 MHz)
Radio protocol	IEEE 802.11b/g/n (20)
Encryption	AES
Authentication	WPA2-PSK
Software Version	XX.00

For Declaration of Conformity, please go to the website below.  
<http://www.melcloud.com/Support>

# INDHOLDSFORTEGNELSE

■ SIKKERHEDSFORSKRIFTER	1
■ BORTSKAFFELSE	3
■ DELENES BETEGNELSE	4
■ KLARGØRING FØR ANVENDELSEN	5
■ VALG AF DRIFTSTILSTANDE	6
■ JUSTERING AF VENTILATORHASTIGHED OG LUFTSTRØMMENS RETNING	7
■ I-SAVE-DRIFT	8
■ CIRKULATIONSDRIFT	8
■ NIGHT MODE (NATTILSTAND)	9
■ KRAFTIG AFKØLING	9
■ TIMERDRIFT (ON/OFF-TIMER)	10
■ NØDDRIFT	10
■ AUTOMATISK GENSTARTSFUNKTION	10
■ DRIFT MED UGETIMER (WEEKLY TIMER)	11
■ RENGØRING	12
■ TILSLUTNING AF Wi-Fi-INTERFACET (kun VGK-typen)	13
■ HVIS DER ER TEGN PÅ, AT DER ER OPSTÅET PROBLEMER	14
■ HVIS KLIMAANLÆGGET IKKE SKAL ANVENDES I LÆNGERE TID	15
■ INSTALLATIONSSTED OG ELEKTRISK ARBEJDE	15
■ SPECIFIKATIONER	16

DA

# SIKKERHEDSFORSKRIFTER

## Betydningen af de symboler, der vises på indendørsenheden og/eller udendørsenheden

	<b>ADVARSEL</b> (Risiko for brand)	Denne enhed bruger et brændbart kølemiddel. Hvis kølemiddel lækker og kommer i kontakt med ild eller varmeenheder, dannes der skadelig gas, og der opstår risiko for brand.
	Læs omhyggeligt BETJENINGSVEJLEDNINGEN før drift.	
	Servicepersonale skal omhyggeligt læse BETJENINGSVEJLEDNINGEN og INSTALLATIONSVEJLEDNINGEN før drift.	
	Yderligere oplysninger fremgår af BETJENINGSVEJLEDNINGEN, INSTALLATIONSVEJLEDNINGEN osv.	

- Da dette produkt indeholder roterende dele og dele der kan give elektrisk stød, skal man læse "Sikkerhedsforskrifter", før produktet tages i brug.
- Da nedenstående sikkerhedsforskrifter har stor betydning for sikkerheden, er det vigtigt at de overholdes.
- Læs først brugsanvisningen, og opbevar den derefter sammen med installationsmanualen på et tilgængeligt sted, så den altid er let tilgængelig.

### Mærker og deres betydning

- ADVARSEL:** Forkert anvendelse kan medføre stor risiko for ulykker som f.eks. død, alvorlig personskade osv.
- FORSIGTIG:** Forkert anvendelse kan, afhængig af omstændighederne, medføre risiko for alvorlige uheld.







### Betydningen af symboler, der anvendes i denne vejledning





- : Må ikke gøres.
- : Følg vejledningen.
- : Stik ikke figre, pinde eller lignende ind.
- : Stå ikke på indendørs/udendørsenheden og anbring ikke noget ovenpå dem.
- : Risiko for stød. Vær forsigtig.
- : Husk at tage netstikket ud af stikkontakten.
- : Sørg for at afbryde strømmen.
- : Risiko for brand.
- : Berør aldrig med våde hænder.
- : Sprøjt aldrig vand på enheden.

<b>ADVARSEL</b>	
	<b>Sæt ikke nedledningen i et mellemstik, brug ikke en forlængerledning, og slut ikke flere enheder til en enkelt stikkontakt.</b>
	• Det kan forårsage overophedning, brand eller elektrisk stød.
	<b>Hold stikket fri for snavs, og sæt det helt ind i kontakten.</b>
	• Et snavset stik kan forårsage brand eller elektrisk stød.
	<b>Rul ikke netledningen sammen, træk ikke i den, undgå at beskadige den, foretag ikke ændringer ved den, og sæt ikke tunge ting på den.</b>
	• Det kan forårsage brand eller elektrisk stød.

	<b>Undgå at tænde og slukke på afbryderen eller tage stikket ud af stikkontakten eller sætte det i igen, mens anlægget er kørende.</b>
	• Der kan dannes gnister, som kan forårsage brand. • Når der er slukket for indendørsenheden med fjernbetjeningen, skal du huske at slukke på afbryderen eller tage stikket ud af stikkontakten.
	<b>Undgå køligt luft direkte mod kroppen i længere tid.</b>
	• Dit helbred kan tage skade.

# SIKKERHEDSFORSKRIFTER

	<p><b>Brugeren må ikke installere, flytte, adskille, modificere eller reparere enheden.</b></p> <ul style="list-style-type: none"> <li>• Et forkert håndteret airconditionanlæg kan forårsage brand, elektrisk stød, tilskadekomst eller vandlækage. Kontakt forhandleren.</li> <li>• Hvis den strømførende ledning beskadiges, skal den af sikkerhedsmæssige grunde udskiftes af forhandleren eller dennes servicerepræsentant.</li> </ul> <p><b>Sørg for, at der ikke kommer nogen masse udover det angivne kølemiddel (R32) ind i kølemidlets kredsløb, når enheden installeres, omplaceres eller serviceres.</b></p> <ul style="list-style-type: none"> <li>• Tilstedeværelsen af fremmede substanser, f.eks. luft, kan forårsage unormal trykstigning og forårsage eksplosion eller tilskadekomst.</li> <li>• Brug af andre kølemidler end det, der er specificeret for systemet, vil forårsage mekanisk fejl, systemfejl eller ødelæggelse af enheden. I værste fald kan det medføre en alvorlig reduktion af produktsikkerheden.</li> </ul> <p><b>Dette apparat er ikke beregnet til at blive brugt af personer (herunder børn) med nedsatte fysiske, sensoriske eller mentale evner eller manglende erfaring og viden, medmindre det sker under overvågning, eller de vejledes i brugen af apparatet af en person, der er ansvarlig for deres sikkerhed.</b></p> <p><b>Børn skal holdes under opsyn, så det sikres, at de ikke leger med apparatet.</b></p>
	<p><b>Stik ikke fingre, pinde eller lignende ind i luftindsugningen/udledningen.</b></p> <ul style="list-style-type: none"> <li>• Det kan forårsage personskade, da ventilatoren inde i enheden roterer med høj hastighed under drift.</li> </ul>
	<p><b>I tilfælde af unormale forhold (f.eks. en brændt lugt) skal du stoppe airconditionanlægget, tage stikket ud af stikkontakten eller slukke på afbryderen.</b></p> <ul style="list-style-type: none"> <li>• Fortsat drift under unormale forhold kan forårsage fejlfunktion, brand eller elektrisk stød. Henvend dig i så tilfælde til forhandleren.</li> </ul>
	<p><b>Hvis airconditionanlægget ikke køler eller varmer, kan det skyldes en kølemiddellækage. Hvis der konstateres en kølemiddellækage, skal driften stoppes, og lokalet skal udluftes grundigt. Kontakt derefter omgående forhandleren. Hvis en reparation medfører, at der skal fyldes kølemiddel på enheden, skal du spørge serviceteknikeren til råds.</b></p> <ul style="list-style-type: none"> <li>• Det påfyldte kølemiddel i airconditionanlægget udgør ingen risiko. Normalt opstår der ikke lækager. Men hvis kølemiddel lækker og kommer i kontakt med ild eller varmeenheder som f.eks. en varmeblæser, petroleumsovn eller et komfur, dannes der skadelig gas, og der opstår risiko for brand.</li> </ul> <p><b>Brugeren må aldrig forsøge at vaske indersiden af indendørsenheden. Kontakt forhandleren, hvis indersiden af enheden kræver rengøring.</b></p> <ul style="list-style-type: none"> <li>• Uegnet rengøringsmiddel kan beskadige plastikmaterialet inde i enheden, så der opstår vandlækage. Hvis rengøringsmiddel kommer i kontakt med elektriske dele eller motoren, opstår der fejlfunktion, røg eller brand.</li> <li>• Udstyret skal opbevares i et lokale uden kontinuerlige antændelseskilder (f.eks. åben ild, et tændt gasapparat eller et tændt, elektrisk varmeapparat).</li> <li>• Vær opmærksom på, at kølemiddel muligvis ikke kan lugtes.</li> <li>• Forsøg ikke at fremskynde afrimningsprocessen eller at rengøre udstyret på andre måder end dem, der er anbefalet af producenten.</li> <li>• Må ikke gennembøres eller brændes.</li> </ul> <p><b>Indendørsenheden skal installeres i lokale, der er større end det angivne gulvareal. Kontakt forhandleren.</b></p>
	<p><b>Dette apparat skal bruges af ekspertbrugere eller uddannede brugere i butikker, i let industri og på bedrifter eller til kommercielt brug af lægmand.</b></p>
 <b>FORSIGTIG</b>	
	<p><b>Rør ikke ved luftindtaget eller aluminiumlamellen på indendørs-/udendørsenheden.</b></p> <ul style="list-style-type: none"> <li>• Det kan forårsage personskade.</li> </ul> <p><b>Brug ikke insektspray eller sprays med brandfarligt indhold på enheden.</b></p> <ul style="list-style-type: none"> <li>• Dette indebærer risiko for brand og/eller at enheden deformeres.</li> </ul> <p><b>Udsæt ikke kæledyr eller stueplanter for en direkte luftstrøm.</b></p> <ul style="list-style-type: none"> <li>• De kan tage skade.</li> </ul> <p><b>Stil ikke andre elapparater eller møbler under indendørs-/udendørsenheden.</b></p> <ul style="list-style-type: none"> <li>• Der kan dryppe vand fra enheden, som kan forårsage skade eller fejlfunktion.</li> </ul> <p><b>Lad ikke airconditionanlægget stå på et stativ, der er beskadiget.</b></p> <ul style="list-style-type: none"> <li>• Enheden kan falde ned og forårsage personskade.</li> </ul> <p><b>Træd ikke op på en ustabil bænk for at betjene eller rengøre enheden.</b></p> <ul style="list-style-type: none"> <li>• Du kan komme til skade, hvis du falder ned.</li> </ul> <p><b>Træk ikke i netledningen.</b></p> <ul style="list-style-type: none"> <li>• Det kan få en del af kerneledningen til at knække, hvilket kan medføre overophedning eller brand.</li> </ul>

	<p><b>Batterierne må hverken oplades, demonteres eller kastes på åben ild.</b></p> <ul style="list-style-type: none"> <li>• Det kan få batterierne til at lække eller forårsage brand eller eksplosion.</li> </ul> <p><b>Lad ikke enheden køre i mere end 4 timer ved høj luftfugtighed (80% relativ fugtighed eller mere) og/eller ved åbne vinduer eller ydørdør.</b></p> <ul style="list-style-type: none"> <li>• Det kan forårsage vandkondensering inde i airconditionanlægget, som drypper, så møbler bliver våde og tager skade.</li> <li>• Vandkondenseringen i airconditionanlægget kan være medvirkende til svampevækst som f.eks. skimmel.</li> </ul> <p><b>Brug ikke enheden til specielle formål, f.eks. til opbevaring af fødevarer, dyrebør, væksthuse eller opbevaring af præcisionsenheder eller kunstgenstande.</b></p> <ul style="list-style-type: none"> <li>• Dette kan forringe kvaliteten eller skade dyr og planter.</li> </ul> <p><b>Udsæt ikke forbrændingsenheder for en direkte luftstrøm.</b></p> <ul style="list-style-type: none"> <li>• Dette kan medføre ufuldstændig forbrænding.</li> </ul> <p><b>Put aldrig batterier i munden uanset årsag, du kan komme til at sluge dem.</b></p> <ul style="list-style-type: none"> <li>• Hvis batterier sluges, kan det medføre kvælning og/eller forgiftning.</li> </ul>
	<p><b>Sluk for enheden før rengøring, og tag stikket ud af stikkontakten eller sluk på afbryderen.</b></p> <ul style="list-style-type: none"> <li>• Det kan forårsage personskade, da ventilatoren inde i enheden roterer med høj hastighed under drift.</li> </ul> <p><b>Hvis enheden ikke skal bruges i længere tid, skal stikket tages ud af kontakten, og der skal slukkes på afbryderen.</b></p> <ul style="list-style-type: none"> <li>• Enheden kan samle snavs, hvilket kan medføre overophedning eller brand.</li> </ul> <p><b>Udskift alle batterier i fjernbetjeningen med nye af samme type.</b></p> <ul style="list-style-type: none"> <li>• Hvis du bruger gamle batterier sammen med nye, kan det medføre overophedning, lækage eller eksplosion.</li> </ul> <p><b>Skyl grundigt med rent vand, hvis du får batterivæske på huden eller på tøjet.</b></p> <ul style="list-style-type: none"> <li>• Hvis du får batterivæske i øjnene, skal du skylle dem grundigt med rent vand og omgående søge læge.</li> </ul> <p><b>Sørg for at området er veludluflet, hvis enheden bruges sammen med en forbrændingsenhed.</b></p> <ul style="list-style-type: none"> <li>• Utilstrækkelig ventilation kan forårsage iltmangel.</li> </ul> <p><b>Sluk på afbryderen, hvis du hører torden og der er risiko for lynnedslag.</b></p> <ul style="list-style-type: none"> <li>• Enheden kan tage skade, hvis lynet slår ned.</li> </ul> <p><b>Når airconditionanlægget har været i brug i flere sæsoner, skal der ud over rengøring udføres eftersyn og vedligeholdelse.</b></p> <ul style="list-style-type: none"> <li>• Snavs eller støv på enheden kan forårsage en ubehagelig lugt, svampevækst som f.eks. skimmel eller tilstoppe afløbet, så der lækker vand fra indendørsenheden. Kontakt forhandleren vedrørende eftersyn og vedligeholdelse, som kræver specialviden og -kendskab.</li> </ul>
	<p><b>Betjen ikke kontrollerne med våde hænder.</b></p> <ul style="list-style-type: none"> <li>• Det kan forårsage elektrisk stød.</li> </ul> <p><b>Rengør ikke airconditionanlægget med vand, og sæt ikke objekter, der indeholder vand, f.eks. en blomstervase, på det.</b></p> <ul style="list-style-type: none"> <li>• Det kan forårsage brand eller elektrisk stød.</li> </ul>
	<p><b>Træd ikke op på, og sæt ikke objekter på udendørsenheden.</b></p> <ul style="list-style-type: none"> <li>• Du kan komme til skade, hvis du eller objektet falder ned.</li> </ul>

 <b>VIGTIGT</b>	
<p><b>Snavsede filtre forårsager kondensering i airconditionanlægget, som medvirker til svampevækst som f.eks. skimmel. Det anbefales derfor at rengøre luftfiltrene hver 2. uge.</b></p> <p><b>Kontroller, at de vandrette vinger er i lukket position, før enheden startes. Hvis enheden startes, mens de vandrette vinger er i åben position, vender de muligvis ikke tilbage til den korrekte position.</b></p>	







DA

# SIKKERHEDSFORSKRIFTER

## Vedrørende installation

 <b>ADVARSEL</b>	
	<b>Kontakt forhandleren vedrørende installation af airconditionanlægget.</b> <ul style="list-style-type: none"> <li>• Det må ikke installeres af brugeren, da installationen kræver specialviden og -kendskab. Et forkert installeret airconditionanlæg kan forårsage vandlækage, brand eller elektrisk stød.</li> </ul>
	<b>Slut airconditionanlægget til en separat strømforsyning.</b> <ul style="list-style-type: none"> <li>• I modsat fald kan der opstå overophedning eller brand.</li> </ul>
	<b>Installer ikke airconditionanlægget på et sted, hvor der kan forekomme udsivning af brændbar gas.</b> <ul style="list-style-type: none"> <li>• Hvis der siver gas ud, som samler sig i nærheden af enheden, er der fare for eksplosion.</li> </ul>
	<b>Foretag jordforbindelsen korrekt.</b> <ul style="list-style-type: none"> <li>• Forbind ikke jordledningen til et gasrør, vandrør, en lynafleder eller et telefonjordkabel. Forkert jordforbindelse kan forårsage elektrisk stød.</li> </ul>
 <b>FORSIGTIG</b>	
	<b>Monter en fejlstrømsafbryder afhængig af installationsstedet for airconditionanlægget (f.eks. meget fugtige områder).</b> <ul style="list-style-type: none"> <li>• Hvis der ikke installeres en fejlstrømsafbryder, vil der være risiko for elektrisk stød.</li> </ul>
	<b>Kontroller, at afløbsvandet løber korrekt fra.</b> <ul style="list-style-type: none"> <li>• Hvis afløbet ikke er i orden, kan der dryppe vand ned fra indendørs-/uden-dørsenheden, så møbler bliver våde og tager skade.</li> </ul>
<b>I tilfælde af unormale forhold</b> Stop omgående brugen af airconditionanlægget, og kontakt forhandleren.	

## Vedrørende Wi-Fi-interfaceset

 <b>ADVARSEL</b>	
(Forkert håndtering kan have alvorlige konsekvenser, herunder alvorlig personskade eller dødsfald).	
	<b>Dette apparat kan bruges af børn på 8 år og derover samt personer med nedsatte fysiske, sensoriske eller mentale evner eller manglende erfaring og viden, hvis det sker under overvågning eller efter vejledning i sikker brug af apparatet og hvis de forstår de medfølgende risici.</b>
	<b>Børn må ikke lege med apparatet. Rengøring og brugervedligeholdelse må ikke foretages af børn uden overvågning.</b>
	<b>Wi-Fi-interfaceset må ikke anvendes i nærheden af medicinsk, elektrisk udstyr eller personer med medicinske enheder, som f.eks. en pacemaker eller implanteret defibrillator.</b> <ul style="list-style-type: none"> <li>• Dette kan medføre en ulykke pga. fejlfunktion i det medicinske udstyr.</li> </ul>
	<b>Wi-Fi-interfaceset må ikke installeres i nærheden af automatiske styreenheder, som f.eks. automatiske døre eller brandalarmer.</b> <ul style="list-style-type: none"> <li>• Dette kan medføre en ulykke pga. fejlfunktion.</li> </ul>
	<b>Berør ikke Wi-Fi-interfaceset med våde hænder.</b> <ul style="list-style-type: none"> <li>• Dette kan medføre beskadigelse af enheden, elektrisk stød eller brand.</li> </ul>
	<b>Sprøjt ikke vand på Wi-Fi-interfaceset og anvend det ikke i et badeværelse.</b> <ul style="list-style-type: none"> <li>• Dette kan medføre beskadigelse af enheden, elektrisk stød eller brand.</li> </ul>
	<b>Hvis Wi-Fi-interfaceset tabes eller holderen eller kablet beskadiges, skal strømforsyningsstikket tages ud af stikkontakten eller afbryderen sættes på OFF.</b> <ul style="list-style-type: none"> <li>• Dette kan medføre brand eller elektrisk stød. Henvend dig i så tilfælde til forhandleren.</li> </ul>
 <b>FORSIGTIG</b>	
(Forkert håndtering kan have følger, der omfatter person- eller bygnings-skade).	
	<b>Træd ikke op på en ustabil trappestige for at opsætte eller rengøre Wi-Fi-interfaceset.</b> <ul style="list-style-type: none"> <li>• Dette kan medføre personskade, hvis du falder ned.</li> </ul>
	<b>Wi-Fi-interfaceset må ikke anvendes i nærheden af andre trådløse enheder, mikrobølgeovne, trådløse telefoner eller faxmaskiner.</b> <ul style="list-style-type: none"> <li>• Dette kan medføre fejlfunktion.</li> </ul>

DA

# BORTSKAFFELSE



Henvend dig til forhandleren for råd vedrørende bortskaffelse af produktet.

### Bemærk:

Dette symbol gælder kun for EU-lande. Dette symbol er i overensstemmelse med direktiv 2012/19/EU paragraf 14. Oplysninger til brugere og tillæg IX, og/eller med direktiv 2006/66/EF paragraf 20. Oplysninger til slutbrugere og tillæg II.

Fig. 1

Dit produkt fra MITSUBISHI ELECTRIC er designet og fremstillet med kvalitetsmaterialer og komponenter, der kan genindvindes og/eller genbruges. Dette symbol viser, at elektrisk eller elektronisk udstyr, batterier og akkumulatører ikke må bortskaffes sammen med almindeligt husholdningsaffald efter endt levetid.

Hvis der er trykt et kemisk symbol under symbolet (Fig. 1), betyder det, at batteriet eller akkumulatoren indeholder en bestemt koncentration af et tungmetal. Dette angives som følger:

Hg: kviksølv (0,0005 %), Cd: cadmium (0,002 %), Pb: bly (0,004 %)

I EU er der særlige indsamlingsordninger for brugte elektriske og elektroniske produkter, batterier og akkumulatører.

Bortskaf udstyret, batterier og akkumulatører korrekt på en lokal affalds-/genbrugsplads.

Hjælp os med at bevare det miljø, vi lever i!

# DELENES BETEGNELSE

## Indendørsenhed

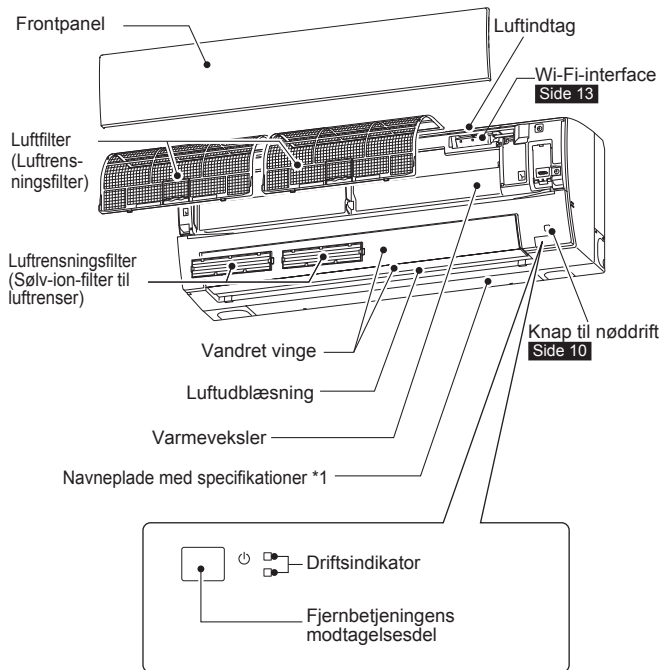

## Udendørsenhed

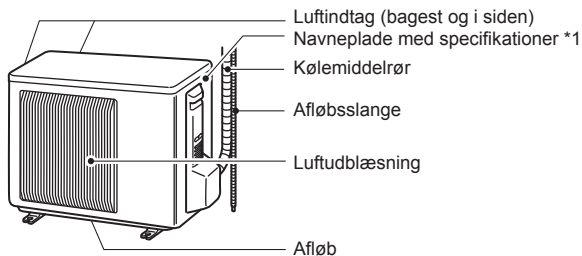

Udendørsenheder kan have forskelligt udseende.

\*1 Produktionsår og -måned er angivet på navnepladen med specifikationer.

## Fjernbetjening

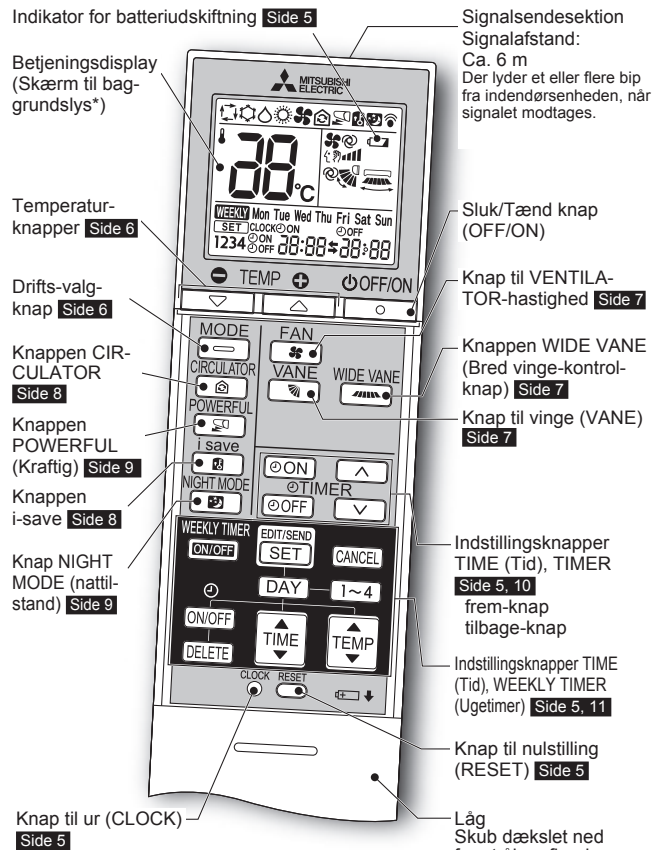

### Fjernbetjening

Opbevar fjernbetjeningen i nærheden af denne enhed, når den ikke bruges.

Brug kun den fjernbetjening, der følger med enheden.  
Brug ikke andre fjernbetjeninger.  
Hvis 2 eller flere indendørsenheder installeres i nærheden af hinanden, vil en indendørsenhed, der ikke skal betjenes, muligvis reagere på fjernbetjeningen.

\* Baggrundslyset tændes, når fjernbetjeningen er i brug.  
Baggrundslyset slukkes, hvis fjernbetjeningen ikke er i brug i et stykke tid.

# KLARGØRING FØR ANVENDELSEN

**Før anvendelse:** Sæt strømforsyningsstikket i stikkontakten og/eller slå afbryderen til.

## Installation af fjernbetjeningens batterier

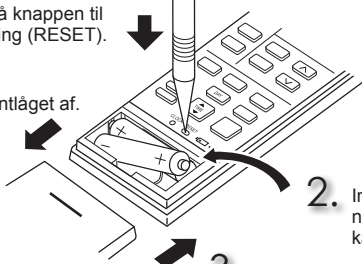
1. Tag frontlåget af.
  2. Indsæt først den negative pol på de alkaliske AAA-batterier.
  3. Sæt frontlåget på.
  4. Tryk på knappen til nulstilling (RESET).
- 

### Bemærk:

- Kontroller, at batterierne vender rigtigt.
- Brug ikke manganbatterier eller lækkende batterier. Derved kan fjernbetjeningen fungere forkert.
- Brug ikke genopladelige batterier.
- Indikatoren for batteriudskiftning lyser, når batteriopladningen er lav. Cirka 7 dage efter at indikatoren begynder at lyse, holder fjernbetjeningen op med at fungere.
- Udskift batterierne med nye af samme type.
- Batterierne holder i ca. 1 år. Men batterier med uløbet holdbarhedstid holder kortere.
- Tryk forsigtig på knappen til nulstilling (RESET) med en tynd pind. Hvis knappen til nulstilling (RESET) ikke trykkes ind, er det ikke sikkert, at fjernbetjeningen fungerer som den skal.

## Indstilling af aktuel tid

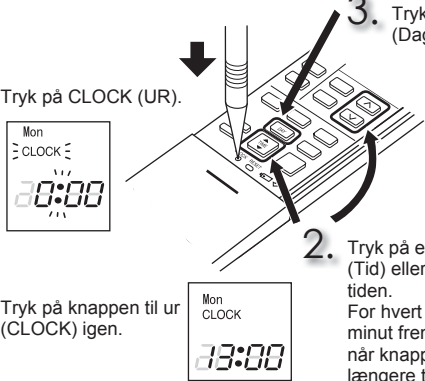
1. Tryk på CLOCK (UR).
  2. Tryk på enten knappen TIME (Tid) eller TIMER for at indstille tiden. For hvert tryk rykker uret 1 minut frem/tilbage (10 minutter når knappen holdes nede i længere tid).
  3. Tryk på knappen DAY (Dag) for indstille dag.
  4. Tryk på knappen til ur (CLOCK) igen.
- 

### Bemærk:

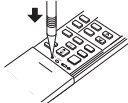
- Tryk forsigtig på knappen til ur (CLOCK) med en tynd pind.
- 

### Bemærk:

#### Sådan indstilles fjernbetjeningen til én bestemt indendørsenhed

Maks. 4 indendørsenheder med trådløs fjernbetjening kan anvendes i et rum. For at betjene indendørsenhederne individuelt med hver fjernbetjening skal der tildeles et tal til hver fjernbetjening i overensstemmelse med tallet på indendørsenheden.

Denne indstilling kan kun angives, når alle de følgende betingelser er opfyldt:

- Fjernbetjeningen er slukket.
- (1) Hold knappen [1~4] nede på fjernbetjeningen i 2 sekunder for at starte paringstilstand.
- (2) Tryk på knappen [1~4] igen, og tildel et tal til hver fjernbetjening. Hvert tryk på knappen [1~4] øger tallet i følgende rækkefølge: 1 → 2 → 3 → 4.
- (3) Tryk på knappen [EDIT/SEND SET] for at gennemføre paringsindstillingen.

Når du har tændt på afbryderen, anses den fjernbetjening, der først sender et signal til en indendørsenhed, som fjernbetjeningen for indendørsenheden.

Når indstillingen er gennemført, modtager indendørsenheden efterfølgende kun signalet fra den tildelte fjernbetjening.

# VALG AF DRIFTSTILSTANDE

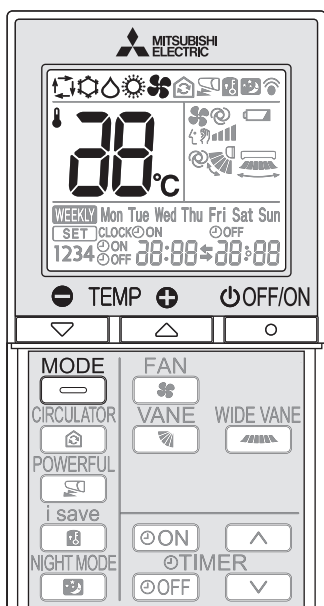

1 Tryk på for at starte driften.

2 Tryk på for at vælge driftstilstand. Ved hvert tryk ændres tilstanden i følgende rækkefølge:



3 Tryk på eller for at indstille temperaturen. Ved hvert tryk hæves temperaturen med 1°C.

Tryk på for at stoppe driften.

## AUTO-tilstand (Automatisk skift)

Enheden vælger driftstilstand afhængig af forskellen mellem rumtemperaturen og den indstillede temperatur. I AUTO-tilstand skifter enheden tilstand mellem afkøling og opvarmning (COOL↔HEAT), når rumtemperaturen ligger ca. 2°C fra den indstillede temperatur i mere end 15 minutter.

### Bemærk:

Automatisk tilstand anbefales ikke, hvis indendørsenheden er forbundet med en udendørsenhed af MXZ-typen. Når flere indendørsenheder bruges samtidig, kan enheden ikke skifte mellem COOL (Afkøling) og HEAT (Opvarmning). I så fald går indendørsenheden i standby-tilstand (se skemaet over driftsindikatorlampe).

## Afkølingstilstand (COOL)

Nyd den kølige luft ved den ønskede temperatur.

### Bemærk:

Brug ikke afkølingstilstanden (COOL) ved meget lave udetemperaturer (lavere end -10°C). Vand, der kondenserer i enheden, kan dryppe og gøre møbler våde og forårsage skader, etc.

## Tørringstilstand (DRY)

Affugt rummet. Rummet kan afkøles en smule. Temperaturen kan ikke indstilles i tørringstilstand (DRY).

## Opvarmningstilstand (HEAT)

Nyd den varme luft ved den ønskede temperatur.

## Ventilatorstilstand (FAN)

Cirkulerer luften i rummet.

### Bemærk:

Efter drift i afkølings-/tørringstilstand anbefales at lade enheden køre i ventilator drift (FAN) for at tørre indendørsenheden inden i.

### Bemærk:

#### Multisystemdrift

Der kan bruges to eller flere indendørsenheder sammen med én udendørsenhed. Hvis flere indendørsenheder bruges samtidigt, kan afkøling/ventilation og opvarmning ikke ske samtidigt. Når der er valgt afkøling/ventilation (COOL/DRY/FAN) på den ene enhed og opvarmning (HEAT) på en anden eller omvendt, går den sidst indstillede enhed i standbytilstand.

#### Driftsindikator

Driftsindikatorlampen viser driftsstatus for enheden.

Indikation	Driftstilstand	Rumtemperatur
	Enheden arbejder på at nå den indstillede temperatur	Ca. 2°C eller mere fra den indstillede temperatur
	Rumtemperaturen nærmer sig den indstillede temperatur	Ca. 1 til 2°C fra den indstillede temperatur
	Standby-tilstand (kun under multisystemdrift)	—

Lys Blinker

# JUSTERING AF VENTILATORHASTIGHED OG LUFTSTRØMMENS RETNING

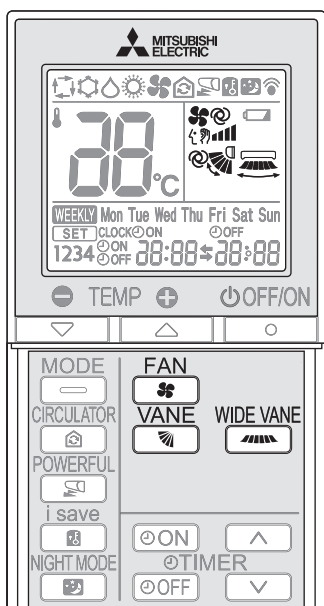

DA

## Ventilatorhastighed

Tryk på **FAN** for at vælge ventilatorhastighed. Ved hvert tryk ændres ventilatorhastigheden i følgende rækkefølge:

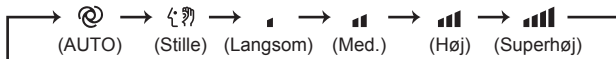

- Der lyder to korte bip fra indendørsenheden, når den indstilles til AUTO.
- Brug en højere ventilatorhastighed for at afkøle/opvarme rummet hurtigere. Det anbefales at reducere ventilatorhastigheden, når rummet er kølet/opvarmet.
- Brug en lavere ventilatorhastighed til stille drift.

### Bemærk:

#### Multisystemdrift

Når flere indendørsenheder køres samtidig af én udendørsenhed i opvarmingsdrift, kan luftstrømmens temperatur være lav. I så tilfælde anbefales det at indstille ventilatorhastigheden til AUTO.

## Luftstrømsretning op-ned

Tryk på **VANE** for at vælge luftstrømmens retning. Ved hvert tryk ændres luftstrømmens retning i følgende rækkefølge:

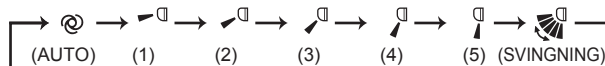

- ⊙ (AUTO).....Vingen indstilles til den mest effektive luftstrømsretning. Afkøling/tørring/ventilation (COOL/DRY/FAN): Vandret position. Opvarmning (HEAT): position nedad.
- ☂ (Manuel).....Vælg den øverste position for afkøling/opvarmning (COOL/DRY) og nederste position for opvarmning (HEAT) for at opnå en effektiv aircondition. Hvis den nederste position vælges under afkøling/tørring (COOL/DRY), flyttes vingen automatisk til opadrettet position efter 0,5 til 1 time for at forhindre kondensdryp.
- ☂ (Svingning) ...Vingen flyttes skiftevis op og ned.

- Der lyder to korte bip fra indendørsenheden, når den indstilles til AUTO.
- Brug altid fjernbetjeningen til ændring af luftstrømmens retning. Hvis du flytter på de vandrette vinger med hænderne, opstår der fejlfunktion.
- Når der tændes på kontakten, nulstilles de vandrette vingers position i ca. et minut, hvorefter driften starter. Det samme gør sig gældende i nødkølingsfunktion.
- Hvis de vandrette vingers position forekommer unormal, se da [side 14](#).

## Luftstrømsretning venstre-højre

Tryk på **WIDE VANE** for at vælge luftstrømmens retning. Ved hvert tryk ændres luftstrømmens retning i følgende rækkefølge:



# I-SAVE-DRIFT

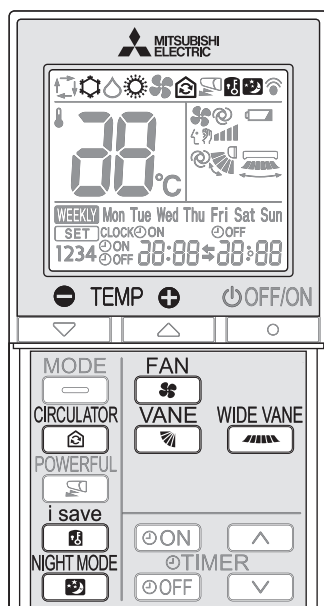

Et forenklet sæt tilbagefunktioner gør det muligt at hente den foretrukne (forudindstillede) indstilling igen med et enkelt tryk på knappen . Tryk på knappen igen for at gå tilbage til den foregående indstilling med det samme.

**1** Tryk på  under COOL (Afkølingsdrift), CIRCULATOR (Cirkulationsdrift), HEAT (Opvarmningsdrift) eller NIGHT MODE (Nattilstand) for at vælge i-save-drift.

**2** Indstil temperatur, ventilatorhastighed og luftstrømmens retning.

- Samme indstilling vælges næste gang blot ved at trykke på .
- To indstillinger kan gemmes. (Én for afkøling/cirkulation (COOL/CIRCULATOR), én for opvarmning (HEAT))
- Vælg den relevante temperatur, ventilatorhastighed og luftstrømsretning i forhold til rummet.

Tryk på  igen for at annullere i-save-drift.

- i-save-drift annulleres også, når der trykkes på knappen MODE (tilstand).

## Bemærk:

### Eksempel på anvendelse:

1. Lavenergidrift  
Indstil temperaturen 2°C til 3°C varmere i afkølingsdrift (COOL) og køligere i opvarmningsdrift (HEAT). Denne indstilling er egnet til ubeboede rum, samt når du sover.
2. Lagring af hyppigt anvendte indstillinger  
Gem dine foretrukne indstillinger for afkøling (COOL), cirkulation (CIRCULATOR), opvarmning (HEAT) og nattilstand (NIGHT MODE). Det giver dig mulighed for at vælge din foretrukne indstilling med et enkelt tryk på en knap.

# CIRKULATIONS-DRIFT

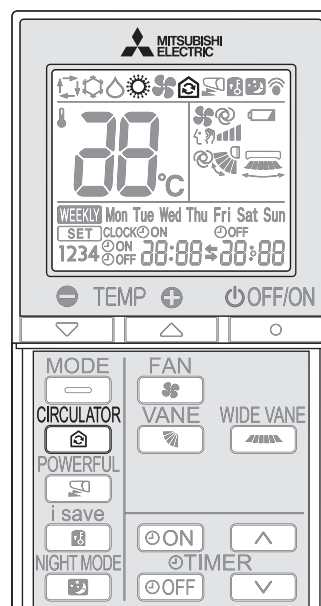

Hvis indendørstemperaturen når indstillingstemperaturen, stopper udendørsenheden, og indendørsenheden starter ventilatordrift (FAN) for at cirkulere indendørsluften.

Indstillingen af ventilatorhastigheden og luftstrømmens retning kan ændres efter ønske.

Udendørsenheden starter automatisk, når indendørstemperaturen falder til under indstillingstemperaturen.

**1** Tryk på  i opvarmningsdrift (HEAT) **side 6** for at aktivere cirkulationsdrift (CIRCULATOR).

Enheden kører ventilatordrift (FAN), hvis indendørstemperaturen når indstillingstemperaturen.



**2** Indstil ventilatorhastigheden og luftstrømmens retning.

- Indstillingen af ventilatorhastigheden og luftstrømmens retning er den samme for opvarmningsdrift (HEAT) og cirkulationsdrift (CIRCULATOR).
- Ventilatorstarten starter ved lav ventilatorhastighed, hvis automatisk ventilatorhastighed (AUTO) er valgt.

Tryk på  igen for at annullere cirkulationsdrift (CIRCULATOR).

## Bemærk:

Cirkulationsdrift (CIRCULATOR) fungerer ikke i følgende situation.

- AUTO-tilstand (automatisk skift) er valgt.
- Under afrimning.
- Indendørsenheden er tilsluttet en udendørsenhed af multitypen.  
Selvom modtagelyden høres fra indendørsenheden, og -mærket vises på fjernbetjeningen, når der trykkes på , fungerer cirkulationsdrift (CIRCULATOR) ikke ved multiforbindelse.
- Ventilatordrift (FAN) kan bevirke, at du mærker kold luft.  
Reducer ventilatorhastigheden, eller juster luftstrømmens retning, så du undgår luftstrømmen, hvis du føler, at den er ubehageligt kold.

## NIGHT MODE (NATTILSTAND)

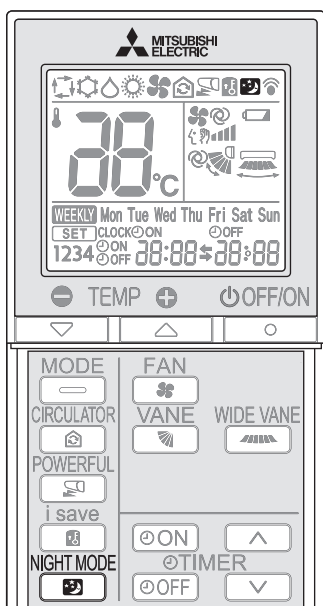

I driftstypen NIGHT MODE (nattilstand) ændres driftsindikatoren lysstyrke, bilyden deaktiveres, og udendørsenhedens støjniveau begrænses.

Tryk på  under drift for at aktivere driftstypen NIGHT MODE (nattilstand).

- Driftsindikatoren lampe dæmpes.
- Bilyden deaktiveres med undtagelse af den lyd, der høres, når driften starter eller stopper.
- Udendørsenhedens støjniveau reduceres til et niveau, der er lavere end angivet under SPECIFIKATIONER.

Tryk på  igen for at annullere driftstypen NIGHT MODE (nattilstand).

### Bemærk:

- Afkøling-/opvarmningskapaciteten kan blive reduceret.
- Udendørsenhedens støjniveau ændres muligvis ikke efter start af enheden, under beskyttelsesdrift eller ved andre driftsforhold.
- Indendørsenhedens ventilatorhastighed ændres ikke.
- Driftsindikatoren lampe er vanskelig at se i et lyst rum.
- Udendørsenhedens støjniveau reduceres ikke under multisystemdrift.

## KRAFTIG AFKØLING

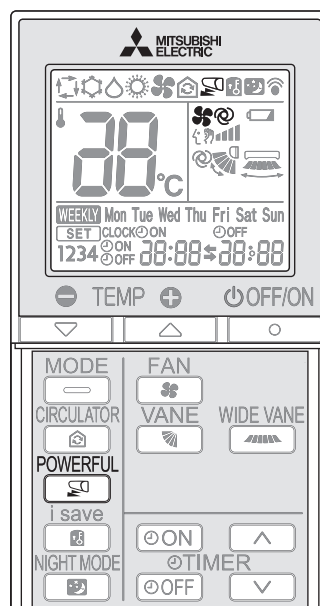

Tryk på  under afkølingsdrift (COOL) eller varmedrift (HEAT) **side 6** for at starte kraftig afkøling (POWERFUL).

Ventilatorhastighed : Separat hastighed for tilstanden for kraftig afkøling (POWERFUL)

Vandret vinge : Indstil position eller nedadgående luftstrøm i indstillingen AUTO

- Temperaturen kan ikke indstilles under drift med kraftig afkøling (POWERFUL).

Tryk på  igen for at annullere kraftig afkøling (POWERFUL).

- Funktionen Kraftig (POWERFUL) annulleres også automatisk efter 15 minutter, eller hvis der trykkes på knappen OFF/ON (Sluk/tænd), FAN (Ventilator), CIRCULATOR (Cirkulation) eller i-save.

## TIMERDRIFT (ON/OFF-TIMER)

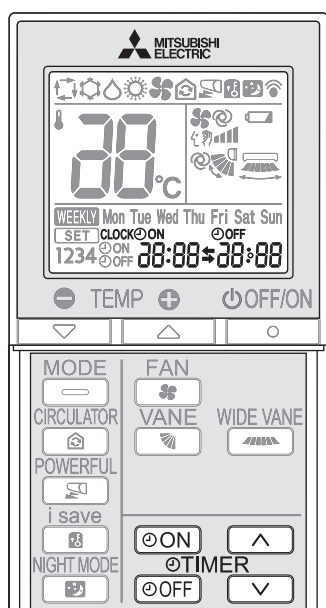

1 Tryk på **ON** eller **OFF** under drift for at indstille timeren.

**ON** (tændingstimer): Enheden starter på det indstillede tidspunkt.

**OFF** (slukningstimer): Enheden slukker på det indstillede tidspunkt.

\* **ON** eller **OFF** blinker.

\* **Kontrollér, at aktuelt klokkeslæt og aktuel dag er indstillet korrekt. Side 5**

2 Tryk på **▲** (frem) og **▼** (tilbage) for at indstille tiden på timeren.

Hvert tryk ændrer den indstillede tid 10 minutter frem/tilbage.

• Indstil timeren, mens **ON** eller **OFF** blinker.

Tryk på **ON** eller **OFF** igen for at annullere timeren.

### Bemærk:

- Timerne ON og OFF kan indstilles samtidigt. **\***-mærket viser rækkefølgen af timeroperationerne.
- Se **side 10** "Automatisk genstartsfunktion", hvis strømmen svigter under indstilling af ON/OFF-timer.

## NØDDRIFT

### Når fjernbetjeningen ikke kan benyttes...

Nøddrift kan aktiveres ved at trykke på nøddriftknappen (E.O. SW) på indendørsenheden.

Hver gang der trykkes på E.O. SW (nøddriftknappen), ændres tilstanden i følgende rækkefølge:

#### Driftsindikator

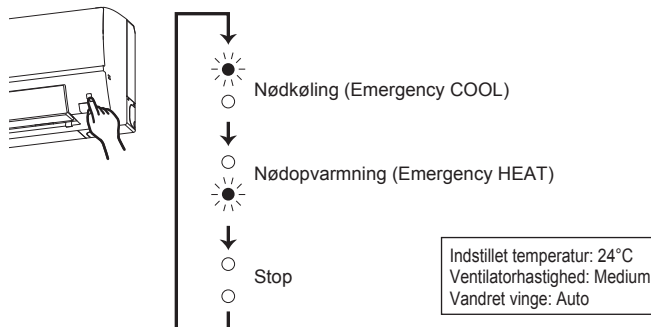

### Bemærk:

- De første 30 minutters drift er en testkørsel. Temperaturstyringen arbejder ikke, og ventilatorhastigheden er indstillet til Høj.
- I nødopvarmningsfunktionen øges ventilatorhastigheden gradvist for at blæse varm luft ud.
- I nødkølingsfunktion nulstilles de vandrette vingers position i ca. et minut, hvorefter driften starter.

## AUTOMATISK GENSTARTSFUNKTION

Hvis der sker et strømsvigt, eller strømmen slås fra under drift, sørger den "automatiske genstartsfunktion" for, at driften genoptages som indstillet med fjernbetjeningen før strømafbrydelsen. Når timeren er indstillet, annulleres tidsindstillingen, og enheden starter driften, når strømmen vender tilbage.

**Hvis du ikke ønsker at bruge denne funktion, spørg da servicerepræsentanten, idet enhedens indstillinger skal ændres.**

# DRIFT MED UGETIMER (WEEKLY TIMER)

- Der kan maks. indstilles 4 TÆND- eller SLUK-timere for enkelte dage i ugen.
- Der kan maks. indstilles 28 TÆND- eller SLUK-timere for en uge.

F.eks.: Kører ved 24°C fra du vågner, til du forlader hjemmet, og kører ved 27°C fra du kommer hjem, til du går i seng på hverdage. Kører ved 27°C fra du vågner sent, til du går i seng tidligt i weekenden.

	Indstilling1	Indstilling2	Indstilling3	Indstilling4
Mon	ON 24°C 6:00	OFF 8:30	ON 17:30	OFF 22:00
Fri				
Sat	ON 8:00	27°C	OFF 21:00	
Sun				

## Bemærk:

Den enkle TÆND/SLUK-timerindstilling er tilgængelig, mens ugetimeren er aktiveret. I dette tilfælde har TÆND/SLUK-timeren prioritet over ugetimeren; ugetimeren starter igen, når den enkle TÆND/SLUK-timer er udført.

DA

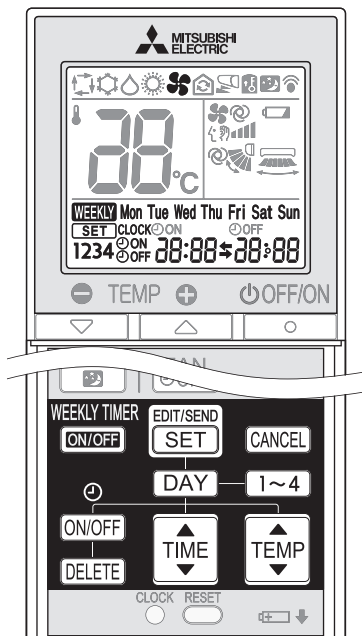

## Indstilling af ugetimeren

\* Kontroller, at det aktuelle klokkeslæt og dag er indstillet korrekt.

1 Tryk på **EDIT/SEND SET** for at gå til ugetimerindstilling.

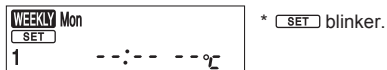

2 Tryk på **DAY** og **1~4** for at vælge indstillingsdag og nummer.



Når der trykkes på **DAY**, vælges den dag i ugen, der skal indstilles.

Når der trykkes på **1~4**, vælges indstillingsnummeret.

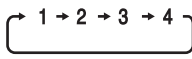

\* Alle dage kan vælges.

3 Tryk på **ON/OFF**, **TIME** og **TEMP** for at indstille TÆND/SLUK, tid og temperatur.

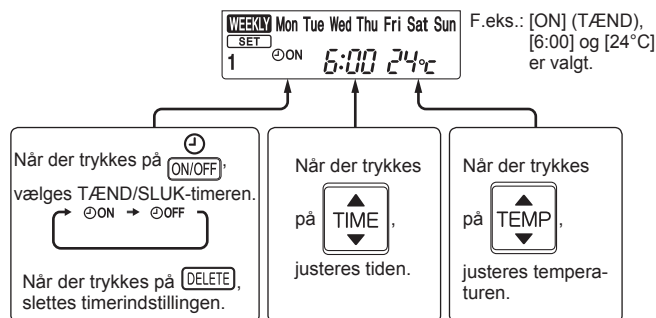

\* Hold knappen nede for hurtigt at ændre tiden.

Tryk på **DAY** og **1~4** for at fortsætte indstillingen af timeren til andre dage og/eller numre.

4 Tryk på **EDIT/SEND SET** for at afslutte og sende ugetimerindstillingen.



## Bemærk:

- Tryk på **EDIT/SEND SET** for at sende indstillingsoplysningerne for ugetimeren til indendørsenheden. Ret fjernbetjeningen mod indendørsenheden i 3 sekunder.
- Når timeren indstilles til mere end én dag om ugen eller til mere end ét nummer, er det ikke nødvendigt at trykke på **EDIT/SEND SET** for hver indstilling. Tryk på **EDIT/SEND SET** en enkelt gang, når alle indstillinger er foretaget. Alle ugetimerindstillingerne gemmes.
- Tryk på **EDIT/SEND SET** for at gå til ugetimerindstilling, og tryk på **DELETE** i 5 sekunder for at slette alle ugetimerindstillinger. Ret fjernbetjeningen mod indendørsenheden.

5 Tryk på **WEEKLY TIMER ON/OFF** for at aktivere ugetimeren. (**WEEKLY** lyser).

\* Når ugetimeren er aktiveret, lyser den dag i ugen, der er foretaget timerindstillinger for.

Tryk på **WEEKLY TIMER ON/OFF** for at deaktivere ugetimeren. (**WEEKLY** slukkes).

## Bemærk:

De gemte indstillinger slettes ikke, når ugetimeren deaktiveres.

## Kontrol af ugetimerindstilling

1 Tryk på **EDIT/SEND SET** for at gå til ugetimerindstilling.

\* **[SET]** blinker.

2 Tryk på **DAY** eller **1~4** for at se indstillingen for en bestemt dag eller et nummer.

Tryk på **CANCEL** for at forlade ugetimerindstilling.

## Bemærk:

Når alle dage i ugen er valgt til visning af indstillingerne, og der er en anden indstilling blandt dem, vises **--:-- °C**.

# RENGØRING

## Vejledning:

- Sluk for strømtilførslen eller på afbryderen før rengøringen.
- Pas på ikke at røre ved metaldelene med hænderne.
- Brug ikke rensbenzin, fortynder, skurepulver eller insektmidler.
- Brug kun fortyndede, neutrale rengøringsmidler.
- Brug ikke en skurebørste, hård svamp eller lignende.
- Undlad at lade den vandrette vinge ligge i vand eller skylle den.
- Brug ikke vand, der er varmere end 50°C.
- Udsæt ikke dele for direkte sollys, varme eller åben ild for at tørre dem.
- Vær forsigtig, da ventilatoren ellers kan revne eller gå i stykker på anden vis.

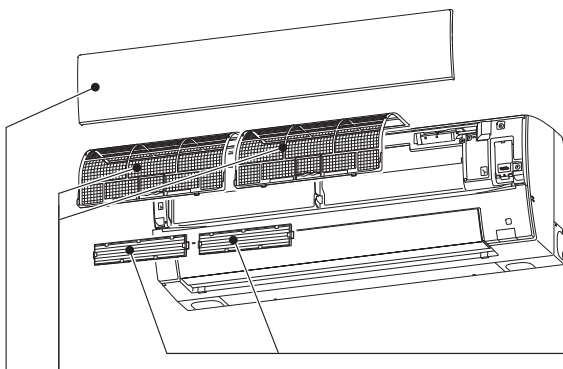

## Luftfilter (Luftrensingsfilter)

- **Rengøres hver 2. uge**
- Fjern snavs med en støvsuger, eller skyl filteret med vand.
- Tør det omhyggeligt i skyggen efter afvaskning med vand.

## Frontpanel

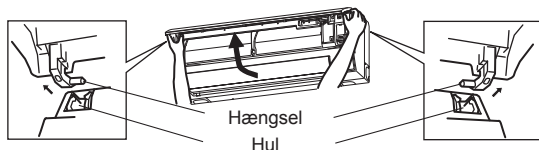

1. Løft frontpanelet, til der høres en kliklyd.
2. Tag fat i hængslerne, og træk for at fjerne det som vist i illustrationen herover.
  - Tør det af med en blød, tør klud, eller skyl det med vand.
  - Lad det ikke ligge i vand i mere end to timer.
  - Tør det omhyggeligt i skyggen, før det monteres.
3. Monter frontpanelet i omvendt rækkefølge af afmonteringen. Luk frontpanelet omhyggeligt, og tryk på de steder, der er angivet med pilene.

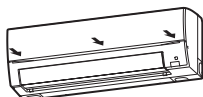

## Luftrensingsfilter (Sølv-ion-filter til luftrensere)

### Hver 3. måned:

- Fjern snavs med en støvsuger.
- **Hvis snavset ikke kan fjernes vha. en støvsuger:**
- Læg filteret og dets ramme i blød i lunkent vand, og skyl det bagefter.
- Tør det omhyggeligt i skyggen efter vask. Monter alle tappe på luftfilteret.

### Hvert år:

- Udskift det med et nyt luftrensingsfilter for at opnå den bedste ydeevne.
- Delnummer **MAC-2370FT-E**

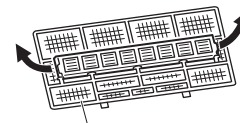

Træk for at fjerne luftfilteret

## ! **Vigtig**

- **Rengør filtrene med jævne mellemrum for at opnå den bedste ydeevne og reducere strømforbruget.**
- **Snavsede filtre forårsager kondensering i aircondition-anlægget, som medvirker til svampevækst som f.eks. skimmel. Det anbefales derfor at rengøre luftfiltrene hver 2. uge.**

Disse oplysninger er baseret på **RÅDETS FORORDNING (EU) Nr. 528/2012**

MODELNAVN	Behandlet artikel (Delnavne)	Virksomme stoffer (CAS-nummer)	Egenskab	Brugsanvisning (Information om sikker håndtering)
MSZ-FT25/35/50VG(K)	FILTER	Sølvnatriumhydrogenzirconiumfosfat (265647-11-8) 2-octyl-2H-isothiazol-3-one (OIT) (26530-20-1) Sølv-zink-zeolit (130328-20-0)	Antibakteriel Antiskimmel	<ul style="list-style-type: none"><li>• Dette produkt må kun anvendes i overensstemmelse med anvisningerne i brugsanvisningen og til det tilsigtede formål.</li><li>• Tag ikke produktet i munden. Opbevares utilgængeligt for børn.</li></ul>
MAC-2370FT-E	FILTER	Sølv-zink-zeolit (130328-20-0)	Antibakteriel	<ul style="list-style-type: none"><li>• Dette produkt må kun anvendes i overensstemmelse med anvisningerne i brugsanvisningen og til det tilsigtede formål.</li><li>• Tag ikke produktet i munden. Opbevares utilgængeligt for børn.</li></ul>

# TILSLUTNING AF Wi-Fi-INTERFACET (kun VGK-typen)

Dette Wi-Fi-interface videresender statusoplysninger og kontrollerer kommandoerne fra MELCloud, når det er tilsluttet en indendørsenhed.

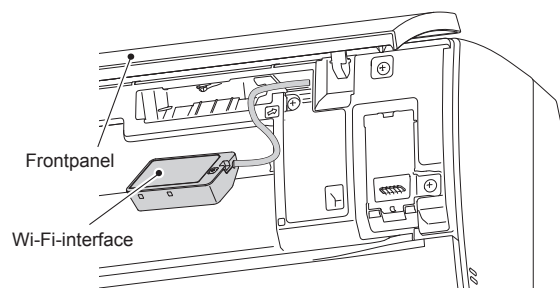
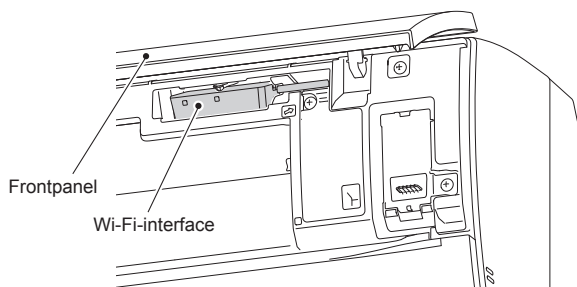

DA

## Introduktion til Wi-Fi-interface

Nr.	Element	Beskrivelse
1	Kontakten MODE (TILSTAND)	Denne vælger tilstande.
2	Kontakten RESET (NULSTILLING)	Denne nulstiller systemet og ALLE indstillinger.
3	ERR-LED (FEJL) (orange)	Dette viser fejlstatus for netværket.
4	NET-LED (NET) (grøn)	Dette viser status for netværket.
5	MODE-LED (TILSTAND) (orange)	Dette viser status for adgangspunktets tilstand.
6	UNIT-LED (ENHED) (grøn)	Dette viser status for indendørsenheden.

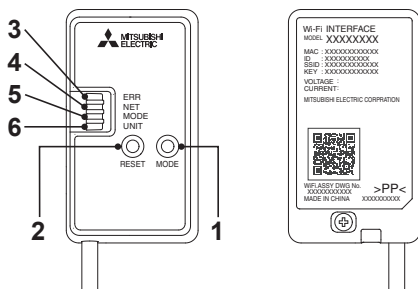

### (1) Kontakten MODE (TILSTAND)

- Kontakten MODE (TILSTAND) anvendes til valg af tilstande i konfigurationer.

### (2) Kontakten RESET (NULSTILLING)

- Hold kontakten RESET (NULSTILLING) nede i 2 sekunder for at genstarte systemet.
- Hold kontakten RESET (NULSTILLING) nede i 14 sekunder for at initialisere Wi-Fi-interfacet til fabriksstandarden.

Når Wi-Fi-interfacet nulstilles til fabriksstandarden går ALLE konfigurationsoplysninger tabt. Vær meget omhyggelig under denne handling.

**1** Åbn frontpanelet, og fjern Wi-Fi-interfacet.

**2** Opret forbindelse mellem Wi-Fi-interfacet og routeren. Se OPSÆTNINGSMANUALEN og SETUP QUICK REFERENCE GUIDE (HURTIG REFERENCEVEJLEDNING TIL OPSÆTNING), der følger med enheden.

OPSÆTNINGSMANUALEN findes ved at gå ind på hjemmesiden herunder.  
<http://www.melcloud.com/Support>

**3** Sæt Wi-Fi-interfacet på plads igen, og luk frontpanelet, når tilslutningen er gennemført.

**4** MELCloud brugermanualen findes ved at gå ind på hjemmesiden herunder.  
<http://www.melcloud.com/Support>

### Bemærk:

- Kontrollér, at routeren understøtter WPA2-AES-krypteringsindstillingen, før dette Wi-Fi-interface tilsluttes.
- Slutbrugeren skal læse og godkende Wi-Fi-tjenestens betingelser og vilkår, før Wi-Fi-interfacet anvendes.
- Routeren kan være nødvendig for at udføre tilslutningen af dette Wi-Fi-interface til Wi-Fi-tjenesten.
- Wi-Fi-interfacet begynder ikke at transmittre driftsdata fra systemet, før slutbrugeren registrerer sig og godkender Wi-Fi-tjenestens betingelser og vilkår.
- Dette Wi-Fi-interface må ikke installeres og tilsluttes et Mitsubishi Electric-system, som har til formål at levere applikationskritisk afkøling eller opvarmning.
- Notér oplysningerne om tilslutningen af Wi-Fi-interfacet på den sidste side af denne manual, når du tilslutter Wi-Fi-interfacet.
- Ved flytning eller kassering skal Wi-Fi-interfacet nulstilles til standardindstillingen.

Mitsubishi Electrics Wi-Fi-interface er udformet til kommunikation med Mitsubishi Electrics MELCloud Wi-Fi-tjeneste.

Wi-Fi-interfaces fra tredjeparter kan ikke tilsluttes MELCloud.

Mitsubishi Electric er ikke ansvarlig for (i) underpræstation af noget system eller produkt, (ii) system- eller produktfejl, eller (iii) tab eller beskadigelse af noget system eller produkt, som forårsages af eller opstår under forbindelse til og/eller brug af et tredjeparts Wi-Fi-interface eller en tredjeparts Wi-Fi-tjeneste med udstyr fra Mitsubishi Electric.

Se [www.melcloud.com](http://www.melcloud.com) for de seneste oplysninger om MELCloud fra Mitsubishi Electric Corporation.

# HVIS DER ER TEGN PÅ, AT DER ER OPSTÅET PROBLEMER

Hvis enheden stadig ikke fungerer, selv efter at dette er kontrolleret, skal du ophøre med at anvende airconditionlægget og kontakte forhandleren.

Symptom	Forklaring og kontrolpunkter
<b>Indendørsenhed</b>	
Enheden kan ikke betjenes.	<ul style="list-style-type: none"> <li>Er afbryderen aktiveret?</li> <li>Er strømforsyningsstikket sat i?</li> <li>Er ON-timeren indstillet? <a href="#">Side 10</a></li> </ul>
Den vandrette vinge bevæger sig ikke.	<ul style="list-style-type: none"> <li>Er den vandrette og den lodrette vinge monteret korrekt?</li> <li>Er ventilatorens beskyttelsesdæksel deformeret?</li> <li>Når der tændes på kontakten, nulstilles de vandrette vingers position i ca. et minut. Efter nulstillingen genoptages normal drift af de vandrette vinger. Det samme gør sig gældende i nødkølingsfunktion.</li> </ul>
Enheden kan ikke bruges i ca. 3 minutter, efter at den er startet igen.	<ul style="list-style-type: none"> <li>Dette beskytter enheden via instruktioner fra mikroprocessoren. Vent.</li> </ul>
Der udsendes tåge fra udblæsningsen på indendørsenheden.	<ul style="list-style-type: none"> <li>Den kølige luft fra enheden nedkøler hurtigt fugten i rummets luft, hvorved der dannes tåge.</li> </ul>
Svingfunktionen af den VANDRETTE VINGE afbrydes et øjeblik og startes så igen.	<ul style="list-style-type: none"> <li>Dette sker for at svingfunktionen af den VANDRETTE VINGE kan fungere normalt.</li> </ul>
Når SWING (SVING) vælges i funktionen afkøling/tørring/ventilation (COOL/DRY/FAN), bevæger den nederste vandrette vinge sig ikke.	<ul style="list-style-type: none"> <li>Det er normalt, at den nederste vandrette vinge ikke bevæger sig, når SWING (SVING) vælges i funktionen afkøling/tørring/ventilation (COOL/DRY/FAN).</li> </ul>
Luftstrømmens retning ændres under anvendelsen. Retningen af den vandrette vinge kan ikke indstilles med fjernbetjeningen.	<ul style="list-style-type: none"> <li>Når enheden arbejder i afkølingstilstand (COOL) eller tørretilstand (DRY), og driften fortsætter med luftstrømmen rettet nedad i 0,5 til 1 time, sættes retningen af luftstrømmen automatisk til opadrettet position for at forhindre, at kondenseret vand drypper ned.</li> <li>Hvis luftgennemstrømningstemperaturen er for lav under opvarmning, eller når der udføres afrimning, indstilles den vandrette vingeposition automatisk til vandret.</li> </ul>
Funktionen stoppes i ca. 10 minutter i opvarmningsfunktionen.	<ul style="list-style-type: none"> <li>Udendørsenheden er i optøningstilstand. Dette sker i løbet af maks. 10 minutter, så vent venligst. (Når udendørs temperaturen er for lav, eller luftfugtigheden er for høj, dannes der frost.)</li> </ul>
Enheden begynder selv at arbejde, når der tændes for strømmen, selvom den ikke modtager signal fra fjernbetjeningen.	<ul style="list-style-type: none"> <li>Disse modeller er udstyret med en automatisk genstartsfunktion. Når hovedafbryderen slukkes, uden at enheden er stoppet med fjernbetjeningen, og derefter tændes igen, vil enheden automatisk starte i den samme tilstand, som var indstillet med fjernbetjeningen, lige inden hovedafbryderen blev slukket. Se "Automatisk genstartsfunktion". <a href="#">Side 10</a></li> </ul>
De to vandrette vinger rører ved hinanden. De vandrette vinger er i en unormal position. De vandrette vinger vender ikke tilbage til korrekt "lukket position".	<p>Gør et af følgende:</p> <ul style="list-style-type: none"> <li>Sluk og tænd på afbryderen. Kontroller, at de vandrette vinger flyttes til korrekt "lukket position".</li> <li>Start og stop nødkølingsfunktionen, og kontroller, at de vandrette vinger flyttes til korrekt "lukket position".</li> </ul>
Når rumtemperaturen når den indstillede temperatur i funktionen afkøling/tørring (COOL/DRY), stopper udendørsenheden, og indendørsenheden kører med lav hastighed.	<ul style="list-style-type: none"> <li>Når rumtemperaturen afviger fra den indstillede temperatur, begynder indendørsventilatoren at køre i henhold til indstillingerne på fjernbetjeningen.</li> </ul>
Indendørsenheden bliver misfarvet med tiden.	<ul style="list-style-type: none"> <li>Selvom plastik bliver gult som følge af påvirkning af faktorer som ultraviolet lys og temperatur har dette ingen virkning på produktets funktioner.</li> </ul>
Driftsindikatoren lampe er dæmpet. Enheden bipper ikke.	<ul style="list-style-type: none"> <li>Er driftsypen NIGHT MODE (nattilstand) indstillet? <a href="#">Side 9</a></li> </ul>
<b>Multisystem</b>	
Den indendørsenhed, som ikke arbejder, bliver varm, og fra enheden kommer en lyd af rindende vand.	<ul style="list-style-type: none"> <li>Der løber konstant en lille smule kølevæske ind i indendørsenheden, selvom den ikke er i drift.</li> </ul>
Når der vælges opvarmningsdrift, starter driften ikke med det samme.	<ul style="list-style-type: none"> <li>Hvis driften startes under afrimning af udendørsenheden, tager det nogle få minutter (maks. 10 minutter), før der blæses varm luft ud.</li> </ul>
<b>Udendørsenhed</b>	
Ventilatoren i udendørsenheden roterer ikke, selvom kompressoren kører. Selvom ventilatoren begynder at rotere, stopper den hurtigt.	<ul style="list-style-type: none"> <li>Når udetemperaturen er lav under afkølingsdrift, roterer ventilatoren periodisk for at opretholde en tilstrækkelig kølekapacitet.</li> </ul>
Der siver vand ud af udendørsenheden.	<ul style="list-style-type: none"> <li>Under funktionerne AFKØLING og TØR er rør eller rørforbindelsessektionerne kolde, hvorfor der dannes kondens.</li> <li>Under opvarmningsfunktionen drypper der kondensvand fra varmeveksleren.</li> <li>Under opvarmningsfunktionen tør optøningsfunktionen det frosne vand på udendørsenheden, så det drypper ned.</li> </ul>
Der kommer hvid røg fra udendørsenheden.	<ul style="list-style-type: none"> <li>I opvarmningsdrift opstår der ved optøningsfunktionen damp, som ligner hvid røg.</li> </ul>

Symptom	Forklaring og kontrolpunkter
<b>Fjernbetjening</b>	
Displayet på fjernbetjeningen fremkommer ikke eller svagt. Indendørsenheden reagerer ikke på fjernbetjeningssignalet.	<ul style="list-style-type: none"> <li>Er batterierne brugt op? <a href="#">Side 5</a></li> <li>Er polariteten (+, -) på batterierne korrekt? <a href="#">Side 5</a></li> <li>Er der blevet trykket på en knap på fjernbetjeningen til et andet elektrisk apparat?</li> </ul>
<b>Køler eller varmer ikke</b>	
Rummet kan ikke køles eller opvarmes tilstrækkeligt.	<ul style="list-style-type: none"> <li>Er temperaturindstillingen i orden? <a href="#">Side 6</a></li> <li>Er ventilatorindstillingen korrekt? Skift ventilatorhastigheden til Høj eller Superhøj. <a href="#">Side 7</a></li> <li>Er filtrene rene? <a href="#">Side 12</a></li> <li>Er ventilatoren eller varmeveksleren på indendørsenheden ren? <a href="#">Side 12</a></li> <li>Er der nogen genstande, der blokerer luftindsugning eller luftudledning på indendørs- eller udendørsenheden?</li> <li>Er der et vindue eller en dør åben?</li> <li>Det kan tage nogen tid at opnå indstillingstemperaturen, eller den opnås muligvis slet ikke afhængigt af rummets størrelse, den omgivende temperatur osv.</li> <li>Er driftsypen NIGHT MODE (nattilstand) indstillet? <a href="#">Side 9</a></li> </ul>
Rummet kan ikke afkøles tilstrækkeligt.	<ul style="list-style-type: none"> <li>Når der anvendes en ventilator eller et gaskomfur i dette rum, øges afkølingsbehovet, og dette medfører utilstrækkelig afkølingseffekt.</li> <li>Når udetemperaturen er høj, kan køleeffekten være utilstrækkelig.</li> </ul>
Rummet kan ikke opvarmes tilstrækkeligt.	<ul style="list-style-type: none"> <li>Når udetemperaturen er lav, kan varmeeffekten være utilstrækkelig.</li> </ul>
Luftstrømmen blæses ikke hurtigt ud i opvarmningsfunktionen.	<ul style="list-style-type: none"> <li>Vent mens enheden forbereder at blæse varm luft ud.</li> </ul>
<b>Luftstrøm</b>	
Luften fra indendørsenheden lugter mærkeligt.	<ul style="list-style-type: none"> <li>Er filtrene rene? <a href="#">Side 12</a></li> <li>Er ventilatoren eller varmeveksleren på indendørsenheden ren? <a href="#">Side 12</a></li> <li>Enheden kan indsuge lugten af vægge, tæpper, møbler, stoffer osv. og blæse den ud med luften.</li> </ul>
<b>Lyd</b>	
En knasende lyd høres.	<ul style="list-style-type: none"> <li>Denne lyd frembringes af udvidelse/sammentrækning af frontpanelet etc. på grund af ændringer i temperaturen.</li> </ul>
Der høres en "rislende" lyd.	<ul style="list-style-type: none"> <li>Denne lyd høres, når udeluften trækkes ind fra drænslangen, når hættens eller ventilatorens starter, og det får vandet i afløbsslangen til at sprøjte ud. Denne lyd høres også, når udeluften blæses ind i afløbsslangen i stærk blæst.</li> </ul>
Der høres en mekanisk lyd fra indendørsenheden.	<ul style="list-style-type: none"> <li>Det er lyden af relæet, der tænder/slukker kompressorens ventilator.</li> </ul>
En lyd af rindende vand høres.	<ul style="list-style-type: none"> <li>Dette er lyden af kølemiddel eller kondensvand, der løber inde i enheden.</li> </ul>
Nogle gange kan man høre hvæselyde.	<ul style="list-style-type: none"> <li>Dette er lyden, der høres, når kølemiddeflowet let i enheden skifter.</li> </ul>
<b>Timer</b>	
Ugetimeren virker ikke, som den er indstillet til.	<ul style="list-style-type: none"> <li>Er TÆND/SLUK-timeren indstillet? <a href="#">Side 10</a></li> <li>Send indstillingsoplysningerne for ugetimeren til indendørsenheden igen. Der lyder et langt bip fra indendørsenheden, når oplysningerne er korrekt modtaget. Der lyder 3 korte bip, hvis oplysningerne ikke er korrekt modtaget. Vær opmærksom på, at oplysningerne modtages korrekt. <a href="#">Side 11</a></li> <li>Efter et strømsvigt med strømudfald til følge er det indbyggede ur i indendørsenheden ikke korrekt. Derfor virker ugetimeren muligvis ikke normalt. Monter holderen til fjernbetjeningen på et sted, hvor signalet kan modtages af indendørsenheden. <a href="#">Side 5</a></li> </ul>
Enheden starter/stopper selv.	<ul style="list-style-type: none"> <li>Er ugetimeren indstillet? <a href="#">Side 11</a></li> </ul>
<b>Wi-Fi-interface</b>	
Når der opstår en fejl under tilslutning eller betjening.	<p>Se OPSÆTNINGSMANUALEN. OPSÆTNINGSMANUALEN findes ved at gå ind på hjemmesiden herunder. <a href="http://www.melcloud.com/Support">http://www.melcloud.com/Support</a></p>

DA

## HVIS DER ER TEGN PÅ, AT DER ER OPSTÅET PROBLEMER

I følgende tilfælde skal du slukke for airconditionanlægget og henvende dig til forhandleren.

- Hvis der siver vand ud, eller det drypper fra indendørsenheden.
- Når driftsindikatoren blinker.
- Hvis afbryderen udløses ofte.
- Signalet fra fjernbetjeningen modtages ikke i et værelse, hvor et lysstofrør af elektronisk tænd/sluk type (lysstofrør af invertertypen) anvendes.
- Driften af airconditionanlægget forstyrrer radio- eller TV-modtagelse. Det kan være nødvendigt at installere en forstærker til påvirkede apparat.
- Når der høres en unormal lyd.
- Hvis der konstateres kølemiddellækage.

## HVIS KLIMAANLÆGGET IKKE SKAL ANVENDES I LÆNGERE TID

DA

- 1 Anvend afkølingstilstand (COOL) med den højeste temperatur indstillet eller ventilatortilstand (FAN) i 3-4 timer. **Side 6**
  - Det tørrer enheden indvendig.
  - Fugt i airconditionanlægget giver gode betingelser for svampevækst som f.eks. skimmel.

- 2 Tryk på  for at stoppe driften.

- 3 Sluk på afbryderen, og/eller tag stikket ud af stikkontakten.

- 4 Tag alle batterierne ud af fjernbetjeningen.

## Når airconditionanlægget skal bruges igen:

- 1 Rengøring af luftfilteret. **Side 12**
- 2 Kontrollér at indendørs- og udendørsenhedens luftindsugning og luftudledning ikke er blokerede.
- 3 Kontrollér, at jordledningen er korrekt forbundet.
- 4 Se "KLARGØRING FØR ANVENDELSEN", og følg vejledningen. **Side 5**

## INSTALLATIONSSTED OG ELEKTRISK ARBEJDE

### Installationssted

Installer ikke airconditionanlægget på følgende steder:

- Hvor der er meget maskinolie.
- Hvor salt forekommer, f.eks. i kystområder.
- Hvor der frembringes sulfidgas, f.eks. i områder med varme kilder, kloakvand, spildevand.
- Hvor olie spildes, eller hvor området er fyldt med olieholdig os eller røg (f.eks. madlavningsområder og fabrikker, hvor plastikegenskaberne kunne blive ændret og dermed beskadiget).
- Hvor der er højfrekvensapparater eller trådløse apparater.
- Hvor luften fra udendørsenhedens luftudblæsning er blokeret.
- Hvor driftslyden eller luft fra udendørsenheden kan genere naboer.
- En monteringshøjde for indendørsenheden på 1,8 m til 2,3 m anbefales. Kontakt forhandleren, hvis dette ikke er muligt.
- Anvend ikke airconditionanlægget under indendørs byggearbejde, renovering eller voksbehandling af gulve. Før airconditionanlægget anvendes, skal rummet udluftes, når sådan arbejde er udført. Hvis der ikke udluftes, kan der komme fremmedlegemer i airconditionanlægget, hvilket kan medføre vandlækage eller spredning af kondens.
- Wi-Fi-interfacet må ikke anvendes i nærheden af medicinsk, elektrisk udstyr eller personer med medicinske enheder, som f.eks. en pacemaker eller implanteret defibrillator. Dette kan medføre en ulykke pga. fejlfunktion i det medicinske udstyr.
- Dette udstyr skal installeres og betjenes med en afstand på mindst 20 cm mellem enheden og brugeren eller andre omkringstående personer.
- Wi-Fi-interfacet må ikke anvendes i nærheden af andre trådløse enheder, mikrobølgeovne, trådløse telefoner eller faxmaskiner. Dette kan medføre fejlfunktion.

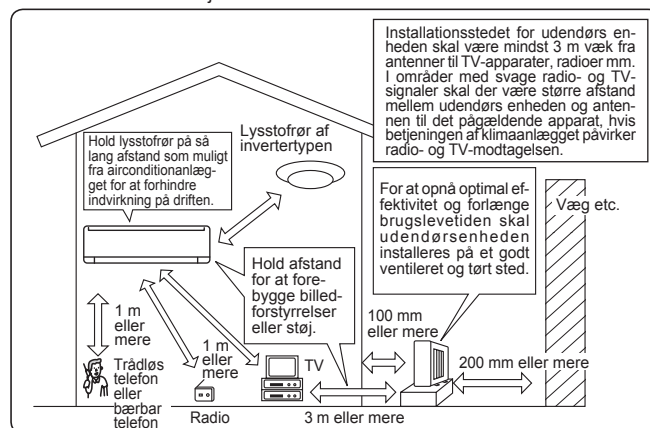

### Elektrisk installation

- Sørg for et specielt kredsløb til strømforsyning af airconditionanlægget.
- Sørg for at afbryderens kapacitet er korrekt.

Henvend dig til forhandleren, hvis du har spørgsmål.

# SPECIFIKATIONER

Model	Indendørs		MSZ-FT25VG(K)		MSZ-FT35VG(K)		MSZ-FT50VG(K)	
	Udendørs		MUZ-FT25VGHZ		MUZ-FT35VGHZ		MUZ-FT50VGHZ	
Funktion			Afkøling	Opvarmning	Afkøling	Opvarmning	Afkøling	Opvarmning
Strømforsyning			~ /N, 230 V, 50 Hz					
Kapacitet		kW	2,5	3,2	3,5	4,0	5,0	5,0
Indgang		kW	0,58	0,76	0,91	1,02	1,63	1,30
Vægt	Indendørs	kg	10					
	Udendørs	kg	34		40			
Kølevæskekapacitet (R32)		kg	0,85		0,95			
IP-kode	Indendørs		IP 20					
	Udendørs		IP 24					
Tilladt overdriftstryk	LP ps	MPa	2,77					
	HP ps	MPa	4,17					
Støjniveau (SPL)	Indendørs (superhøj/høj/med./langsom/stille)	dB(A)	46/41/36/27/19	49/46/39/31/19	47/42/36/27/19	52/49/42/33/19	48/45/40/34/28	54/51/45/36/28
	Udendørs	dB(A)	46	49	49	52	51	54

## Indendørs specifikation for multiforbindelse FORORDNING (EU) 2016/2281

Model	Indendørs			MSZ-FT25VG(K)	MSZ-FT35VG(K)
Kapacitet	Afkøling	Sensibel	kW	2,37	2,80
		Latent	kW	0,13	0,70
	Opvarmning	kW	3,20	4,00	
Indgang		kW	0,039	0,040	
Støjniveau (Lydeffektniveau)	Superhøj/høj/med./langsom/stille	dB(A)	60/55/50/41/33	60/55/50/41/33	

## Garanteret operationsområde

	Indendørs	Udendørs	
		MUZ-FT25/35/50VG	MUZ-FT25/35/50VGHZ
Afkøling	Øvre grænse	32°C DB 23°C WB	46°C DB —
	Nedre grænse	21°C DB 15°C WB	-10°C DB —
Opvarmning	Øvre grænse	27°C DB —	24°C DB 18°C WB
	Nedre grænse	20°C DB —	-15°C DB -16°C WB

## Bemærk:

Nominal effekt  
 Afkøling — Indendørs: 27°C DB, 19°C WB  
 Udendørs: 35°C DB  
 Opvarmning — Indendørs: 20°C DB  
 Udendørs: 7°C DB, 6°C WB

DB: Tørtemperatur  
 WB: Vådtemperatur

## Wi-Fi-interface

Model	MAC-577IF2-E
Indgangsspænding	DC12,7 V (fra indendørsenhed)
Strømforbrug	MAKS. 2 W
Størrelse HxBxD (mm)	73,5×41,5×18,5
Vægt (g)	46 (inkl. kabel)
Senderens effektniveau (MAKS.)	20 dBm @IEEE 802.11b
RF-kanal	1 kanal ~ 13 kanaler (2412~2472 MHz)
Radioprotokol	IEEE 802.11b/g/n (20)
Kryptering	AES
Godkendelse	WPA2-PSK
Softwareversion	XX.00





Overensstemmelseserklæringen findes ved at gå ind på hjemmesiden herunder.  
<http://www.melcloud.com/Support>

# INNEHÅLL

■ SÄKERHETSFÖRESKRIFTER	1
■ KASSERING	3
■ DELARNAS NAMN	4
■ FÖRBEREDELSE FÖRE ANVÄNDNING	5
■ VAL AV DRIFTLÅGEN	6
■ FLÄKTHASTIGHET OCH JUSTERING AV LUFTFLÖDETS RIKTNING	7
■ I-SAVE-DRIFT	8
■ DRIFTLÅGE CIRCULATOR	8
■ DRIFTLÅGE NIGHT MODE	9
■ ANVÄNDA LÅGET POWERFUL	9
■ TIMERFUNKTION (ON/OFF TIMER)	10
■ NÖDDRIFT	10
■ AUTOMATISK OMSTARTNINGSFUNKTION	10
■ ANVÄNDA VECKOTIMERN	11
■ RENGÖRING	12
■ INSTALLATION AV Wi-Fi-GRÄNSSNITT (endast typen VGK)	13
■ NÄR DU TROR ATT DET HAR UPPSTÅTT PROBLEM	14
■ NÄR LUFTKONDITIONERINGEN INTE SKA ANVÄNDAS UNDER LÄNGRE TID	15
■ INSTALLATIONSPLATS OCH ELARBETE	15
■ SPECIFIKATIONER	16



## SÄKERHETSFÖRESKRIFTER

### Förklaring till de symboler som visas på inomhus- och/eller utomhusenheten











	<b>VARNING</b> (Brandrisk)	Den här enheten använder ett brandfarligt köldmedium. Om köldmediet läcker ut och kommer i kontakt med eld eller uppvärmningskomponenterna kommer det att bildas en farlig gas och brandrisk föreligger.
	Läs BRUKSANVISNINGEN noggrant innan användning.	
	Servicepersonal måste läsa BRUKSANVISNINGEN och INSTALLATIONSMANUALEN noggrant innan användning.	
	Mer information finns i BRUKSANVISNINGEN, INSTALLATIONSMANUALEN och liknande.	



- Eftersom denna produkt innehåller rörliga delar och delar som kan förorsaka elektriska stötar, bör du läsa "Säkerhetsföreskrifter" innan du tar produkten i bruk.
- Eftersom de punkter med varningar som behandlas här är viktiga för säkerheten, bör du se till att du följer dem till punkt och pricka.
- När du har läst igenom denna handbok, förvara den lättåtkomlig tillsammans med installationshandboken så att du lätt har tillgång till dem som referens.

#### Varningsmärken och deras betydelse

-  **VARNING:** Felaktig hantering kan mycket lätt förorsaka allvarlig fara såsom dödsfall, allvarlig kroppsskada etc.
-  **FÖRSIKTIGHET:** Felaktig hantering kan, beroende på omständigheterna, förorsaka allvarlig fara.

#### Symbolerna som används i denna handbok och deras betydelse

-  : Gör ej.
-  : Följ instruktionerna.
-  : Stick inte in fingrar, pinnar etc.
-  : Stå inte på inomhus/utomhusenheterna och placera ingenting på dem.
-  : Fara för elektrisk stöt. Var försiktig.
-  : Se till att du drar ut nätsladden ur vägguttaget.
-  : Var noga med att stänga av strömmen.
-  : Brandrisk.
-  : Stänk aldrig vatten på enheten.
-  : Följ instruktionerna.

 <b>VARNING</b>	
	<b>Anslut inte elkabeln till en skarvpunkt, använd en förlängningssladd eller anslut flera enheter till ett vägguttag.</b>
	• Detta kan orsaka överhettning, brand eller elektriska stötar.
	<b>Se till att elkontakten inte är smutsig och sätt in den ordentligt i uttaget.</b>
	• En smutsig kontakt kan orsaka brand eller elektriska stötar.
	<b>Bunta inte ihop, dra, skada eller modifiera elkabeln och utsätt den inte för värme eller tunga föremål.</b>
	• Detta kan orsaka brand eller elektriska stötar.

	<b>Slå inte FRÅN/TILL strömbrytaren och dra inte ut/sätt inte i nätsladden ur/i vägguttaget medan aggregatet är i drift.</b>
	• Detta kan ge upphov till gnistor som kan orsaka brand. • När inomhusenheten har stängts AV med fjärrkontrollen, se till att slå FRÅN strömbrytaren eller dra ur elkontakten.
	<b>Utsätt inte kroppen för kallt, direkt luftdrag under lång tid.</b>
	• Detta kan vara skadligt för hälsan.

# SÄKERHETSFÖRESKRIFTER





	<p><b>Enheten får inte installeras, flyttas, tas isär, ändras eller repareras av användaren.</b></p> <ul style="list-style-type: none"> <li>En felaktigt hanterad luftkonditionering kan orsaka brand, elektriska stötar, skador, vattenläckor osv. Kontakta återförsäljaren.</li> <li>Om nätsladden är skadad, måste den för undvikande av fara bytas ut av tillverkaren eller av auktoriserad servicepersonal.</li> </ul> <p><b>Vid installation, flytt eller service av enheten, säkerställ att inget annat ämne än det specificerade köldmediumet (R32) kommer in i kylledningarna.</b></p> <ul style="list-style-type: none"> <li>Närvaron av en främmande substans som t.ex. luft kan orsaka en normal tryckökning och leda till explosion eller skador.</li> <li>Användning av något annat köldmedium är det som anges för systemet kan ge upphov till mekanisk skada, fel i systemet eller att systemet slutar fungera. I värsta fall kan de leda till allvarliga problem med att säkerställa produktens säkerhet.</li> </ul> <p><b>Enheten får inte användas av personer (inklusive barn) med fysiska, sensoriska eller mentala funktionshinder eller personer som saknar vana och kunskaper om de inte övervakas av en ansvarig eller instrueras hur enheten används.</b></p> <p><b>Barn bör hållas under uppsyn så att de inte leker med enheten.</b></p>
	<p><b>Stick inte in fingrar, pinnar eller andra föremål i luftintag/luftutblås.</b></p> <ul style="list-style-type: none"> <li>Det kan orsaka skador eftersom fläkten roterar inuti med höga hastigheter under drift.</li> </ul>
	<p><b>Vid onormala omständigheter (exempelvis om det luktar rök), stoppa luftkonditioneringen och dra ut kontakten eller slå FRÅN strömbrytaren.</b></p> <ul style="list-style-type: none"> <li>Fortsatt drift vid onormala omständigheter kan ge upphov till funktionsstörning, brand eller elektriska stötar. Kontakta din återförsäljare om detta inträffar.</li> </ul>
	<p><b>Om luftkonditioneringen varken kylar eller värmer kan det bero på att köldmediet läcker. Ta enheten ur drift, ventilera rummet och kontakta återförsäljaren om köldmedieläckage upptäcks. Om reparationen omfattar påfyllning av köldmedium, fråga serviceteknikern efter ytterligare information.</b></p> <ul style="list-style-type: none"> <li>Det köldmedium som används i luftkonditioneringen är ofarligt. I normala fall läcker det inte ut. Men om köldmediet läcker ut och kommer i kontakt med eld eller uppvärmningskomponenter som t.ex. en fläktförvärmare, fotogenkamin eller spis kommer det att bildas en farlig gas och brandrisk föreligger.</li> </ul>
	<p><b>Försök aldrig tvätta inomhusenhetens insida. Kontakta återförsäljaren om enhetens insida behöver rengöras.</b></p> <ul style="list-style-type: none"> <li>Olämpliga rengöringsmedel kan orsaka skador på plastmaterialen inuti enheten vilket kan leda till vattenläckor. Drifffel, rök eller brand uppstår om rengöringsmedel kommer i kontakt med de elektriska delarna eller motorn.</li> <li>Utsträngningen ska förvaras i ett rum utan antändningskällor (till exempel: öppen eld eller gasanordningar/elektriska värmeanordningar som är i kontinuerlig drift).</li> <li>Var uppmärksam på att köldmediet kan vara luktfritt.</li> <li>Försök inte accelerera avfrostningsförloppet eller rengöra utsträngningen på något annat sätt än de som rekommenderas av tillverkaren.</li> <li>Får inte punkteras eller brännas.</li> </ul>
	<p><b>Inomhusenheten måste installeras i rum med golvutrymme som är större än det angivna minimivärdet. Rådfråga din återförsäljare.</b></p>
	<p><b>Apparaten får endast användas av experter och utbildade användare i butiker, inom lätt industri och lantbruk, eller för kommersiellt bruk av icke-specialister.</b></p>
<b>⚠ FÖRSIKTIGHET</b>	
	<p><b>Vidrör inte luftintaget eller inomhus/utomhusenhetens aluminiumflänsar.</b></p> <ul style="list-style-type: none"> <li>Det kan orsaka personskador.</li> </ul> <p><b>Använd inte insektsmedel eller antändbara gaser på enheten.</b></p> <ul style="list-style-type: none"> <li>Detta kan förorsaka brand eller leda till att enheten deformeras.</li> </ul> <p><b>Utsätt varken husdjur eller krukväxter för direkt luftdrag.</b></p> <ul style="list-style-type: none"> <li>Detta kan skada både husdjur och växter.</li> </ul> <p><b>Placera ej andra elektriska apparater eller möbler under inomhus-/utomhusenheten.</b></p> <ul style="list-style-type: none"> <li>Vatten kan droppa ner från enheten och kan orsaka fel eller skador.</li> </ul> <p><b>Låt aldrig enheten stå på ett stativ som är skadat.</b></p> <ul style="list-style-type: none"> <li>Enheten kan falla och orsaka skada.</li> </ul> <p><b>Stå inte på en ostadig pall när enheten ska sättas igång eller rengöras.</b></p> <ul style="list-style-type: none"> <li>Du kan skadas om du ramlar.</li> </ul> <p><b>Dra aldrig i nätsladden.</b></p> <ul style="list-style-type: none"> <li>Det kan leda till att en del av ledaren går sönder vilket i sin tur kan resultera i överhettning eller brand.</li> </ul>

	<p><b>Försök aldrig att ladda eller ta isär ett batteri, och kasta det aldrig på elden.</b></p> <ul style="list-style-type: none"> <li>Det kan leda till batteriläckage, brand eller explosion.</li> </ul> <p><b>Använd inte enheten i mer än 4 timmar när luftfuktigheten är hög (80 % relativ luftfuktighet eller mer) och/eller när fönster eller dörrar är öppna.</b></p> <ul style="list-style-type: none"> <li>Det kan göra att kondensvatten i luftkonditioneringen börjar droppa vilket kan blöta ned och förstöra möbler.</li> <li>Vattenkondensering i luftkonditioneringen kan bidra till att svamp bildas, t.ex. mögelsvamp.</li> </ul> <p><b>Använd inte enheten för specialändamål som t.ex. förvaringsplats för mat, djur, växter, precisionsutrustning eller konstföremål.</b></p> <ul style="list-style-type: none"> <li>Detta kan både orsaka kvalitetsförsämring och skada djur och växter.</li> </ul> <p><b>Utsätt inte förbränningsapparater för direkt luftflöde.</b></p> <ul style="list-style-type: none"> <li>Det kan ge upphov till ofullständig förbränning.</li> </ul> <p><b>Stoppa aldrig batterier i munnen, de kan sväljas av misstag.</b></p> <ul style="list-style-type: none"> <li>Om ett batteri sväljs kan det leda till kvävning och/eller förgiftning.</li> </ul>
	<p><b>Innan enheten rengörs, stäng AV den och dra ut elkontakten eller slå FRÅN strömbrytaren.</b></p> <ul style="list-style-type: none"> <li>Det kan orsaka skador eftersom fläkten roterar inuti med höga hastigheter under drift.</li> </ul> <p><b>Om enheten kommer att stå oanvänd under en lång tid, dra ut elkontakten eller slå FRÅN strömbrytaren.</b></p> <ul style="list-style-type: none"> <li>Enheten kan samlas på sig smuts som kan orsaka överhettning eller brand.</li> </ul> <p><b>Byt fjärrkontrollens batterier mot nya av samma typ.</b></p> <ul style="list-style-type: none"> <li>Om ett gammalt batteri används tillsammans med ett nytt kan det uppstå överhettning, läckage eller explosion.</li> </ul> <p><b>Om du får batterivätska på hud eller kläder ska det tvättas bort med rent vatten.</b></p> <ul style="list-style-type: none"> <li>Om batterivätska kommer i kontakt med dina ögon, skölj ögonen noga med rent vatten och sök genast vård.</li> </ul> <p><b>Se till att lokalen är välventilerad när enheten används tillsammans med en förbränningsapparat.</b></p> <ul style="list-style-type: none"> <li>Otillräcklig ventilation kan ge upphov till syrebrist.</li> </ul> <p><b>Slå FRÅN strömbrytaren när åskan går och det finns risk för blixtnedslag.</b></p> <ul style="list-style-type: none"> <li>Om åskan slår ner kan enheten förstöras.</li> </ul> <p><b>När luftkonditioneringen har använts i flera säsonger ska, utöver normal rengöring, också inspektion och underhåll utföras.</b></p> <ul style="list-style-type: none"> <li>Smuts eller damm i enheten kan orsaka en obehaglig lukt, bidra till att svamp bildas, t.ex. mögelsvamp, eller täppa igen avloppet. Detta kan leda till att vatten börjar läcka från inomhusenheten. Kontakta återförsäljaren för inspektion och underhåll eftersom det krävs specialkunskaper.</li> </ul>
	<p><b>Rör aldrig vid kontakterna med våta händer.</b></p> <ul style="list-style-type: none"> <li>Det kan orsaka elektriska stötar.</li> </ul> <p><b>Rengör inte luftkonditioneringen med vatten. Ställ inte heller ett föremål som innehåller vatten, som t.ex. en blomvas, ovanpå den.</b></p> <ul style="list-style-type: none"> <li>Detta kan orsaka brand eller elektriska stötar.</li> </ul>
	<p><b>Trampa inte på eller ställ något föremål ovanpå utomhusenheten.</b></p> <ul style="list-style-type: none"> <li>Det kan orsaka skador om du eller föremålet faller.</li> </ul>

<b>⚠ VIKTIGT</b>	
<p><b>Smutsiga filter orsakar kondensation i luftkonditioneringen som bidrar till att svamp bildas, t.ex. mögelsvamp. Luftfiltren bör därför rengöras varannan vecka.</b></p> <p><b>Kontrollera att de horisontala lamellerna är i stängt läge innan enheten startas. Om enheten startas när de horisontala lamellerna är i öppet läge kanske de inte återgår till rätt läge.</b></p>	



# SÄKERHETSFÖRESKRIFTER

## För installation

 <b>VARNING</b>	
	<p><b>Kontakta återförsäljaren för montering av luftkonditioneringen.</b></p> <ul style="list-style-type: none"> <li>Den bör inte monteras av användaren eftersom monteringen kräver specialkunskaper. En felaktigt monterad luftkonditionering kan orsaka läckage, brand eller elektriska stötar.</li> </ul>
	<p><b>Använd avsedd strömförsörjning till luftkonditioneringen.</b></p> <ul style="list-style-type: none"> <li>En icke avsedd strömförsörjning kan ge upphov till överhettning eller brand.</li> </ul>
	<p><b>Installera ej enheten på platser där brandfarlig gas kan läcka ut.</b></p> <ul style="list-style-type: none"> <li>Om ett gasläckage uppstår och gas ansamlas kring enheten, kan detta ge upphov till en explosion.</li> </ul>
	<p><b>Jorda enheten korrekt.</b></p> <ul style="list-style-type: none"> <li>Anslut inte jordledningen till gas- eller vattenledningar, åskledare eller telefonens jordledning. Felaktig jordning kan orsaka elektriska stötar.</li> </ul>
 <b>FÖRSIKTIGHET</b>	
	<p><b>Beroende på var luftkonditioneringen är placerad (exempelvis i områden med hög luftfuktighet) kan du behöva installera en jordfelsbrytare.</b></p> <ul style="list-style-type: none"> <li>Om en jordfelsbrytare inte installeras, kan detta ge upphov till elektriska stötar.</li> </ul> <p><b>Se till att dräneringsvattnet rinner ut ordentligt.</b></p> <ul style="list-style-type: none"> <li>Om tömningsvägen är felaktig kan vatten droppa ner från inomhus/utomhusenheten, och våta ner och förstöra möbler.</li> </ul>

**Vid onormala förhållanden**  
 Stoppa genast driften av luftkonditioneringen och kontakta din återförsäljare.

## För Wi-Fi-gränssnitt

 <b>VARNING</b>	
(Felaktig hantering kan få allvarliga påföljder, däribland allvarlig personskada eller dödsfall.)	
	<p><b>Apparaten kan användas av barn från 8 år och uppåt och av personer med fysiska, sensoriska eller mentala funktionshinder eller personer som saknar vana och kunskaper om det sker under överinseende eller om de instruerats i hur apparaten används på ett säkert sätt och har förstått de risker som detta bruk medför.</b></p> <p><b>Barn får inte leka med apparaten. Rengöring och användarunderhåll får inte utföras av barn om de inte hålls under uppsikt.</b></p> <p><b>Använd inte Wi-Fi-gränssnittet nära elektrisk medicinsk utrustning eller personer som har någon medicinsk apparat, som t.ex. en pacemaker eller en ICD (implanterbar defibrillator).</b></p> <ul style="list-style-type: none"> <li>Det kan resultera i en olycka pga. funktionsstörningar i den medicinska utrustningen eller apparaten.</li> </ul> <p><b>Installera inte Wi-Fi-gränssnittet nära automatiska styrenheter som automatiska dörrar eller brandlarm.</b></p> <ul style="list-style-type: none"> <li>Det kan resultera i olyckor pga. funktionsstörningar.</li> </ul>
	<p><b>Vidrör inte Wi-Fi-gränssnittet med våta händer.</b></p> <ul style="list-style-type: none"> <li>Det kan orsaka skada på enheten, elstötar eller brand.</li> </ul>
	<p><b>Stänk inte vatten på Wi-Fi-gränssnittet och använd det inte i ett badrum.</b></p> <ul style="list-style-type: none"> <li>Det kan orsaka skada på enheten, elstötar eller brand.</li> </ul>
	<p><b>Om Wi-Fi-gränssnittet tappas, eller hållaren eller kabeln skadas, ska du dra ur nätsladden eller slå FRÅN strömbrytaren.</b></p> <ul style="list-style-type: none"> <li>Det kan orsaka brand eller elektriska stötar. Kontakta din återförsäljare om detta inträffar.</li> </ul>
 <b>FÖRSIKTIGHET</b>	
(Felaktig hantering kan få påföljder, däribland personskada eller skada på byggnaden.)	
	<p><b>Kliv inte på en instabil köksstege för att ställa in eller rengöra Wi-Fi-gränssnittet.</b></p> <ul style="list-style-type: none"> <li>Du kan skadas om du ramlar.</li> </ul> <p><b>Använd inte Wi-Fi-gränssnittet nära andra trådlösa enheter, mikrovågsugnar, bärbara telefoner, eller telefaxmaskiner.</b></p> <ul style="list-style-type: none"> <li>Det kan orsaka funktionsstörningar.</li> </ul>

## KASSERING



När du vill göra dig av med denna produkt – kontakta återförsäljaren.

**Obs:**

Denna symbolmärkning gäller bara i EU-länder. Denna symbol är i enlighet med direktiv 2012/19/EU artikel 14, Information till användarna, och bilaga IX, och/eller direktiv 2006/66/EG artikel 20, Information till slutanvändarna, och bilaga II.

Fig. 1

Denna produkt från MITSUBISHI ELECTRIC är designad och tillverkad av material och komponenter med hög kvalitet som kan återvinnas och/eller återanvändas. Denna symbol betyder att förbrukade elektriska och elektroniska produkter, batterier och ackumulatörer skall sorteras och hanteras separat från hushållsavfall. Om det finns en kemisk beteckning tryckt under symbolen (Fig. 1) betyder det att batteriet eller ackumulatören innehåller en tungmetall med en viss koncentration. Detta anges på följande sätt:  
 Hg: kvicksilver (0,0005%), Cd: kadmium (0,002%), Pb: bly (0,004%)  
 Inom den Europeiska Unionen finns det separata insamlingsystem för begagnade elektriska och elektroniska produkter, batterier och ackumulatörer. Var vänlig lämna denna produkt, batterier och ackumulatörer hos din lokala motagningsstation för avfall och återvinning. Var snäll och hjälp oss att bevara miljön vi lever i!

## Inomhusenhet

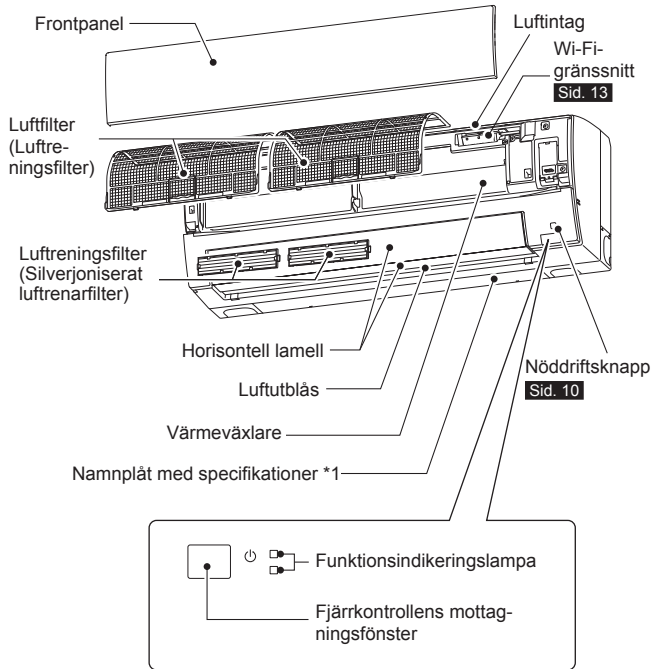

## Utomhusenhet

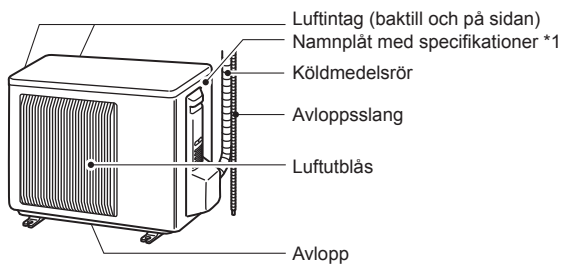

Utomhusenheternas utseende kan variera.

\*1 År och månad för tillverkningen anges på namnplåten med specifikationer.

## Fjärrkontroll

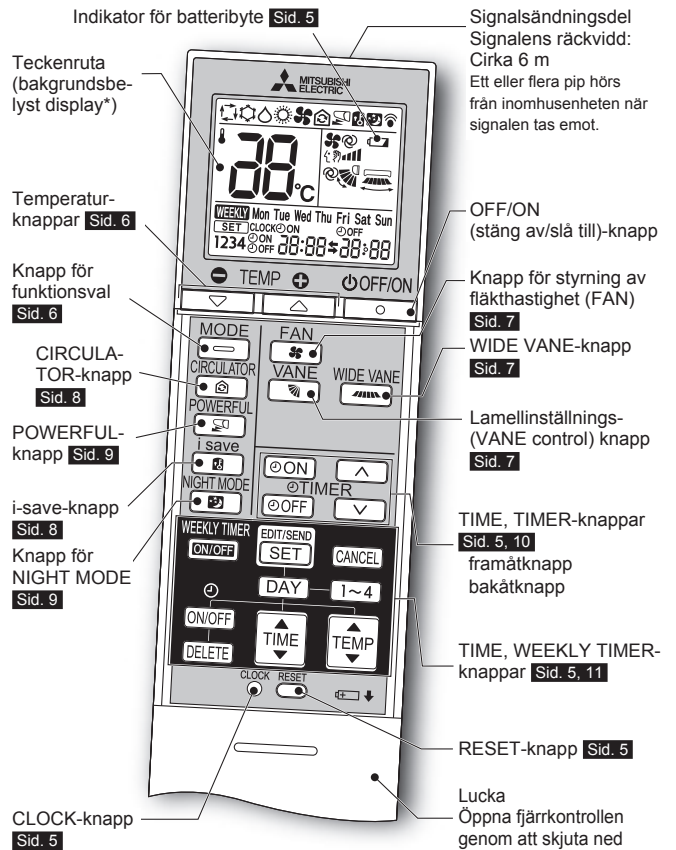

### Fjärrkontroll

Placera fjärrkontrollen nära enheten när den inte används.

Använd bara fjärrkontrollen som medföljer enheten.  
Använd inte några andra fjärrkontroller.  
Om 2 eller fler inomhusenheter installeras i närheten av varandra kanske den inomhusenhet som du inte avser att köra svarar på fjärrkontrollens kommandon.

\* Bakgrundsbelysningen aktiveras när fjärrkontrollen används.  
Bakgrundsbelysningen stängs av om fjärrkontrollen inte används på ett tag.

# FÖRBEREDELSE FÖRE ANVÄNDNING

Före användning: Sätt i väggkontakten och/eller vrid på huvudströmbrytaren.

## Montera fjärrkontrollens batterier

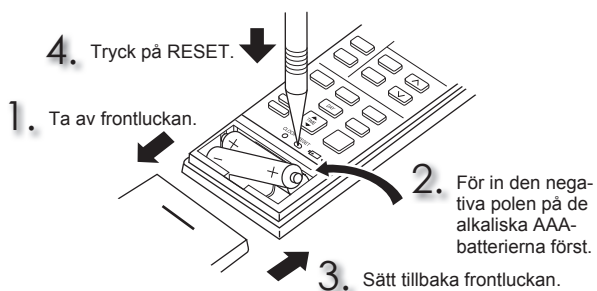

### Obs:

- Se till att batteriernas polaritet är korrekt.
  - Använd inte manganbatterier eller batterier som läcker. Det kan leda till fel på fjärrkontrollen.
  - Använd inte återuppladdningsbara batterier.
  - Indikatorn för batteribyte tänds när batteriet håller på att ta slut. Fjärrkontrollen slutar fungera inom 7 dagar efter det att indikatorn tänts.
  - Byt ut alla batterier mot nya av samma typ.
  - Batterierna kan användas i ca. 1 år. Men om batteriernas hållbarhetstid har gått ut håller de inte lika länge.
  - Tryck försiktigt på RESET med ett långsmalt föremål.
- Om du inte trycker på RESET, kan det hända att fjärrkontrollen inte fungerar på rätt sätt.

## Ställ in aktuellt klockslag

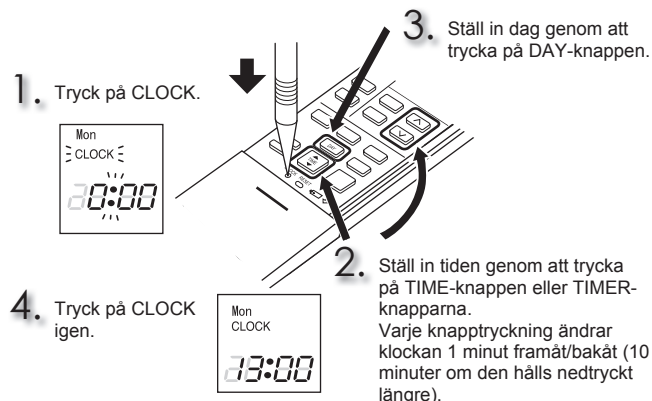

### Obs:

- Tryck försiktigt på CLOCK med ett långsmalt föremål.

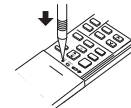

### Obs:

#### Så här används fjärrkontrollen med en särskild inomhusenhet

Högst 4 inomhusenheter med trådlös fjärrkontroll kan användas i ett rum. Ge varje fjärrkontroll det nummer som överensstämmer med respektive inomhusenhets nummer för att hantera inomhusenheterna individuellt med fjärrkontrollerna.

Den här inställningen går endast att göra när alla villkor nedan uppfylls:

- Fjärrkontrollen är avstängd (OFF).
- (1) Håll nere [1~4]-knappen på fjärrkontrollen i 2 sekunder för att komma till parkopplingsläget.
  - (2) Tryck på [1~4]-knappen igen för att ge varje fjärrkontroll ett nummer. Varje gång du trycker på [1~4]-knappen stiger siffran i följande ordning: 1 → 2 → 3 → 4.
  - (3) Tryck på knappen [EDIT/SEND SET] för att slutföra inställningen av parkoppling.

När du har vridit TILL strömbrytaren kommer den fjärrkontroll som först skickar en signal till inomhusenheten att bli fjärrkontrollen som styr den.

När det är inställt kommer inomhusenheten endast att svara på signaler från den tilldelade fjärrkontrollen.

# VAL AV DRIFTLÄGEN

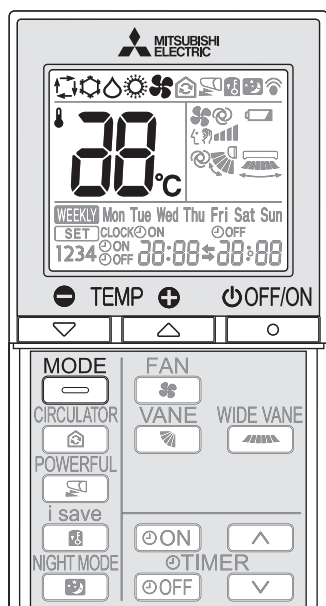

1 Tryck på för att starta enheten.

2 Tryck på för att välja driftläge. Varje tryckning ändrar läge på följande sätt:



3 Tryck på eller för att ställa in temperaturen. Varje tryckning höjer eller sänker temperaturen med 1°C.

Tryck på för att stoppa driften.

## AUTO-läge (Automatisk växling)

Enheter väljer driftläget beroende på skillnaden mellan rumstemperaturen och den inställda temperaturen. Under AUTO-läget ändrar enheten läge (COOL↔HEAT) om rumstemperaturen skiljer sig cirka 2°C från den inställda temperaturen i mer än 15 minuter.

### Obs:

Auto-läge rekommenderas inte om inomhusenheten är ansluten till en utomhusenhet av MXZ-typ. När flera inomhusenheter drivs samtidigt, kanske enheten inte kan växla mellan driftlägena COOL och HEAT. I sådana fall går inomhusenheten in i standbyläge (se tabellen för funktionsindikeringslampan).

## COOL-läge

Njut av sval luft av önskad temperatur.

### Obs:

Använd inte COOL-läget vid mycket låga utomhustemperaturer (lägre än -10°C). Vatten som kondenseras i enheten kan börja droppa och blöta ner eller förstöra möbler m.m.

## DRY-läge

Avfukta ditt rum. Eventuellt kyls rummet ner en aning. Temperaturen kan inte ställas in under DRY-läget.

## HEAT-läge

Njut av varm luft av önskad temperatur.

## FAN-läge

Cirkulerar luften i rummet.

### Obs:

Vi rekommenderar att enheten drivs läget FAN för att torka inomhusenhetens insida när läget COOL/DRY har använts.

### Obs:

#### Multisystemdrift

Minst två inomhusenheter kan drivas av en utomhusenhet. Om flera inomhusenheter körs samtidigt kan lägena kyla/tork/fläkt och värme inte ställas in samtidigt. När COOL/DRY/FAN är valt på en enhet och HEAT är valt på en annan eller vice versa, går den enhet som sist valts in i standbyläge.

#### Funktionsindikeringslampan

Funktionsindikeringslampan visar vilken funktion enheten är inställd på.

Visar	Funktion	Rumstemperatur
	Enheter arbetar för att uppnå den inställda temperaturen	Cirka 2°C eller mer från inställd temperatur
	Rumstemperaturen närmar sig den inställda temperaturen	Cirka 1-2°C från inställd temperatur
	Standbyläge (endast vid multisystemdrift)	—

Tänd    Blinkar

# FLÄKTHASTIGHET OCH JUSTERING AV LUFTFLÖDETS RIKTNING

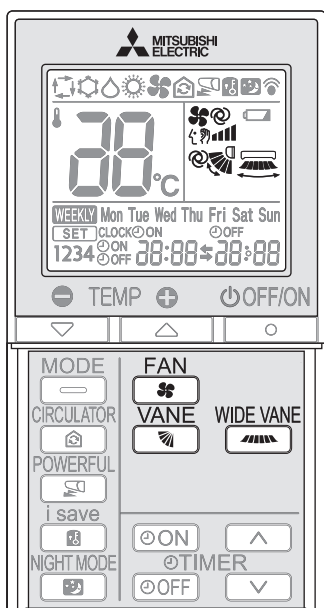

## Fläkthastighet

Tryck på för att välja fläkthastighet. Varje tryckning ändrar fläkthastigheten på följande sätt:

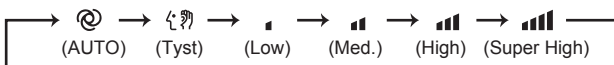

- Två korta pip hörs från inomhusenheten när den ställs på AUTO.
- Använd en högre fläkthastighet för att kyla ned/värma upp rummet snabbare. Vi rekommenderar att fläkthastigheten sänks när rummet är svalt/varmt.
- Använd en lägre fläkthastighet för tystare drift.

### Obs:

#### Multisystemdrift

Luftflödestemperaturen kan vara låg när flera inomhusenheter drivs samtidigt av en utomhusenhet för uppvärmning. I sådana fall rekommenderar vi att du ställer in fläkthastigheten på AUTO.

## Vertikal inställning av luftflöde

Tryck på för att välja luftflödesriktning. Varje tryckning ändrar luftflödets riktning på följande sätt:

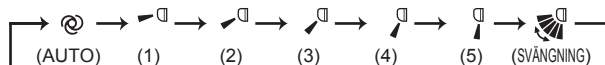

- (AUTO)..... Lamellen är inställd så att luftflödets riktning är som mest effektiv. COOL/DRY/FAN: horisontalt läge. HEAT: nedåtriktat läge.
- (Manuell)..... För effektiv luftkonditionering, välj det övre läget för COOL/DRY och det nedre läget för HEAT. Om det lägre läget väljs när COOL/DRY används, flyttas lamellen automatiskt till uppåtriktat läge efter 0,5 till 1 timme för att förhindra att kondensvatten droppar.
- (Svängning)... Lamellen rör sig omväxlande upp och ner.

- Två korta pip hörs från inomhusenheten när den ställs på AUTO.
- Använd alltid fjärrkontrollen när luftflödets riktning ändras. Om de horisontala lamellerna flyttas för hand kanske de inte fungerar som de ska.
- När strömbrytaren slås på återställs de horisontala lamellernas position inom ca en minut och sedan startar driften. Detsamma gäller vid nödfallsdrift med nedkylning.
- Om de horisontala lamellerna ser ut att vara i fel läge, se [sidan 14](#).

## Horisontell inställning av luftflöde

Tryck på för att välja luftflödesriktning. Varje tryckning ändrar luftflödets riktning på följande sätt:

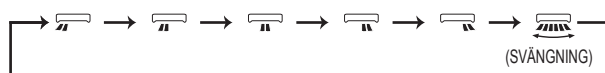

# I-SAVE-DRIFT

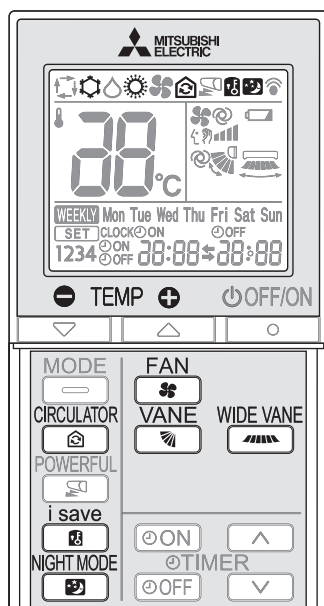

En enkel hämtningsfunktion gör att du kan hämta en föredragen (förin-ställd) inställning genom att trycka på  knappen en gång. Du kan snabbt gå tillbaka till den föregående inställningen genom att trycka på knappen igen.

**1** Välj i-save-läge genom att trycka på  när läget COOL, CIRCULATOR, HEAT eller NIGHT MODE används.

**2** Ställ in temperatur, fläkthastighet och luftflödesriktning.

- Samma inställning väljs nästa gång när du trycker på .
- Två inställningar kan sparas. (En för COOL/CIRCULATOR och en för HEAT)
- Välj en temperatur, fläkthastighet och luftflödesriktning som passar rummet.

Tryck på  igen när du vill avbryta drift med i-save.

- Du kan även avbryta drift med i-save genom att trycka på MODE-knappen.

## Obs:

Exempel på användning:

1. Lågenergiläge  
Ställ in temperaturen 2°C till 3°C varmare i läget COOL och kallare i läget HEAT.  
Inställningen är lämplig för rum där ingen befinner sig samt när du sover.
2. Spara inställningar som används ofta  
Du kan spara dina favoritinställningar för lägena COOL, CIRCULATOR, HEAT och NIGHT MODE. Det gör att du kan välja din favoritinställning med en knapptryckning.

# DRIFTLÄGE CIRCULATOR

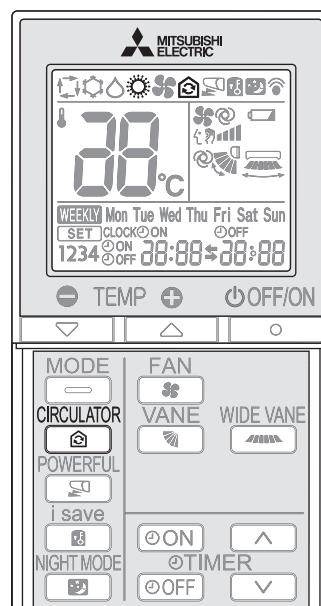

Om inomhustemperaturen når den inställda temperaturen kommer utomhusenheten att stanna och inomhusenheten startar FAN-läget för att cirkulera inomhusluften.

Fläkthastighet och luftflödesriktning kan ställas in enligt dina önskemål. Utomhusenheten startar automatiskt när inomhustemperaturen sjunker under den inställda temperaturen.

**1** Tryck på  i läget HEAT **sidan 6** för att aktivera CIRCULATOR-drift.  
Enheten växlar till FAN-läge om inomhustemperaturen når den inställda temperaturen.



**2** Ställ in fläkthastighet och luftflödesriktning.

- Inställningen av fläkthastighet och luftflödesriktning är samma för lägena HEAT och CIRCULATOR.
- Ventilationen inleds med låg fläkthastighet om fläkthastigheten AUTO väljs.

Tryck på  igen för att avbryta CIRCULATOR-driften.

## Obs:

Driftläget CIRCULATOR fungerar inte i följande situationer.

- Läge AUTO (automatisk växling) har valts.
- Avfrostning pågår.
- Inomhusenheten är ansluten till en utomhusenhet av multityp.  
Även om mottaget ljud kommer att höras från inomhusenheten och ikonen  visas på fjärrkontrollen när  trycks ned så fungerar inte driftläget CIRCULATOR ihop med multianslutning.
- FAN-läget kan göra att du upplever kallt drag.  
Sänk fläkthastigheten eller justera luftflödets riktning för att undvika vinddraget om du tycker att den kalla luften är obehaglig.

## DRIFTLÄGE NIGHT MODE

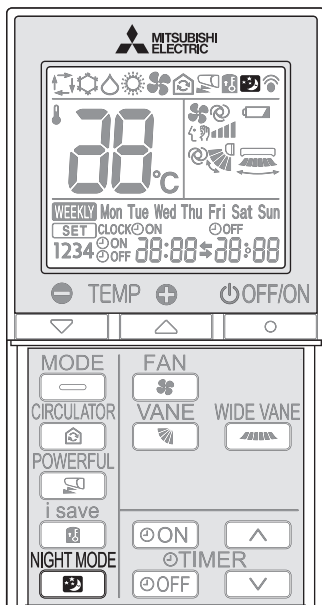

Driftläget NIGHT MODE ändrar ljusstyrkan hos driftindikatorn, inaktiverar pip ljudet och begränsar ljudnivån på utomhusenheten.

Tryck på  under drift för att aktivera driftläget NIGHT MODE.

- Lampan för driftindikering lyser svagare.
- Pip ljudet inaktiveras utom ljudet som uppstår när läget startas eller avslutas.
- Ljudnivån på utomhusenheten kommer att vara lägre än det som anges i SPECIFIKATIONERNA.

Tryck på  igen för att avbryta driftläget NIGHT MODE.

### Obs:

- Kapaciteten för kylning/uppvärmning kan minska.
- Ljudnivån på utomhusenheten kanske inte förändras efter att enheten startats upp, under skyddsdrift eller beroende på andra driftförutsättningar.
- Fläkthastigheten på inomhusenheten ändras inte.
- Lampan för driftindikering blir svår att se i ett ljust rum.
- Ljudnivån på utomhusenheten kommer inte att minska vid multisystemdrift.

## ANVÄNDA LÄGET POWERFUL

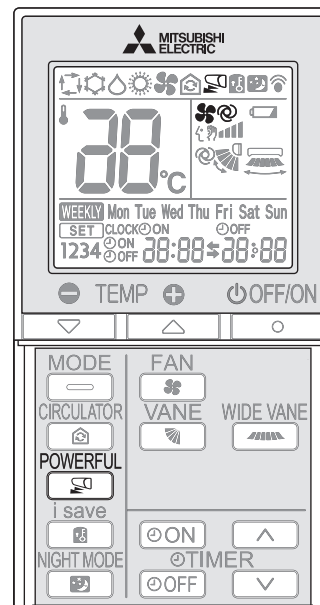

Tryck på  i läget COOL eller HEAT **sidan 6** när du vill aktivera läget POWERFUL.

Fläkthastighet : Särskild hastighet för läget POWERFUL  
Horisontell lamell: Ställ in läge eller läge för nedåtgående luftflöde vid AUTO-inställning

- Temperaturen kan inte ställas in när läget POWERFUL används.

Tryck på  igen när du vill avbryta läget POWERFUL.

- POWERFUL-läget avbryts även automatiskt efter 15 minuter eller när knappen OFF/ON, FAN, CIRCULATOR eller i-save trycks in.

## TIMERFUNKTION (ON/OFF TIMER)

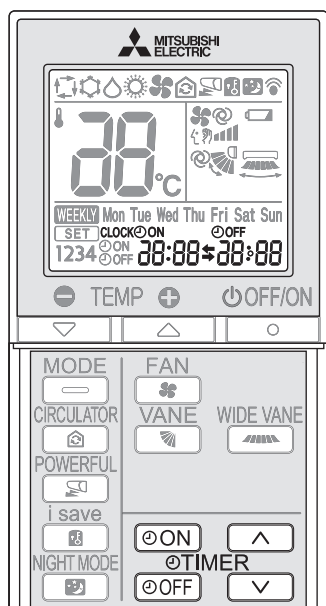

**1** Tryck på **ON** eller **OFF** under drift för att ställa in timern.

**ON** (ON-timer) : Enheten slås PÅ vid den inställda tidpunkten.

**OFF** (OFF-timer) : Enheten stängs AV vid den inställda tidpunkten.

\* **ON** eller **OFF** blinkar.

\* Se till att rätt klockslag och datum har ställts in. **Sid. 5**

**2** Tryck på **▲** (framåt) och **▼** (bakåt) för att ställa in timerns tid.  
Varje knapptryckning ändrar den inställda tiden 10 minuter framåt/bakåt.  
• Ställ in timern när **ON** eller **OFF** blinkar.

Tryck på **ON** eller **OFF** igen för att avbryta timern.

### Obs:

- Timern ON och timern OFF kan användas tillsammans. **S**-markeringen anger ordningen för timerfunktionerna.
- Om strömbrott inträffar när ON/OFF-timern är inställd, se **sidan 10** "Automatisk omstartningsfunktion".

## NÖDDRIFT

### När fjärrkontrollen inte kan användas...

Nödfallsdriften aktiveras när du trycker på nöddriftsknappen (E.O. SW) på inomhusenheten.

Varje gång E.O. SW trycks in ändras driften på följande sätt:

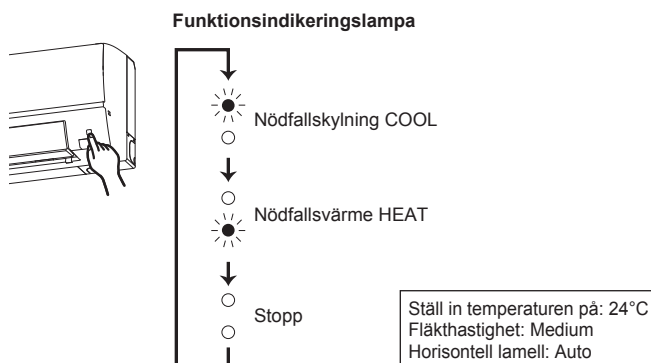

### Obs:

- Provkörning utförs under de första 30 minuterna vid drift. Temperaturregleringen fungerar inte, och fläkthastigheten är inställd på hög.
- Fläkthastigheten stiger gradvis för att blåsa ut varm luft vid nödfallsdrift med uppvärmning.
- Vid nödfallsdrift med nedkylning återställs de horisontala lamellernas position inom ca en minut och sedan startar driften.

## AUTOMATISK OMSTARTNINGSFUNKTION

Om ett strömbrott inträffar eller nätströmmen stängs av under drift, startar den "automatiska omstartningsfunktionen" automatiskt enheten i samma läge som hade ställts in med fjärrkontrollen innan nätströmmen bröts. Om timern är inställd, upphävs timerinställningen, och enheten kommer att sättas igång när strömmen slås på.

Om du inte vill använda denna funktion, bör du kontakta en servicerepresentant eftersom enhetens inställning måste ändras.

# ANVÄNDA VECKOTIMERN

- Maximalt 4 ON- eller OFF-timers kan ställas in för enskilda veckodagar.
- Maximalt 28 ON- och OFF-timers kan ställas in för en vecka.

T. ex.: Enheten drivs på 24°C från uppstigandet fram till att hemmet lämnas och på 27°C från och med hemkomsten fram till sängdags på veckodagar. Enheten drivs på 27°C från sent uppstigande till tidigt sänggäende på veckosluten.

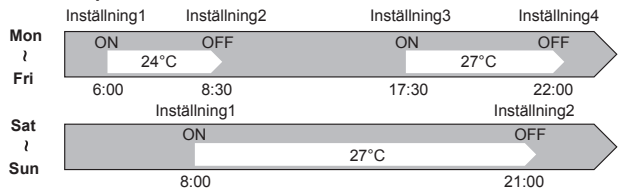

## Obs:

Den enkla ON/OFF-timerinställningen är tillgänglig när veckotimern är på. I sådana fall har ON/OFF-timern prioritet över veckotimern och veckotimern aktiveras igen när den enkla ON/OFF-timern stängs av.

SV

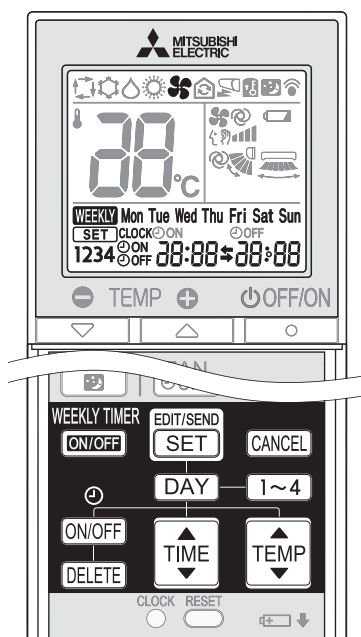

## Ställa in veckotimern

\* Se till att aktuellt klockslag och dag är korrekt inställda.

1 Tryck på **EDIT/SEND SET** för att aktivera veckotimers inställningsläge.

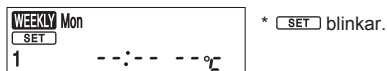

2 Tryck på **DAY** och **1~4** för att välja inställningsdag och nummer.

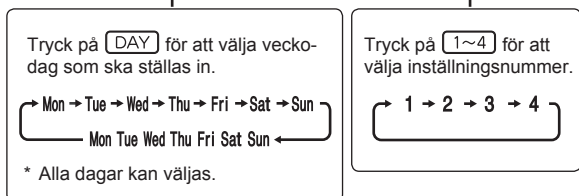
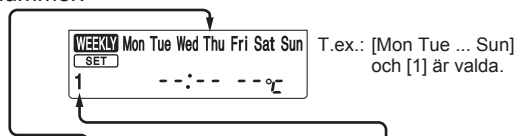

3 Tryck på **ON/OFF**, **TIME** och **TEMP** för att ställa in ON/OFF, tid och temperatur.

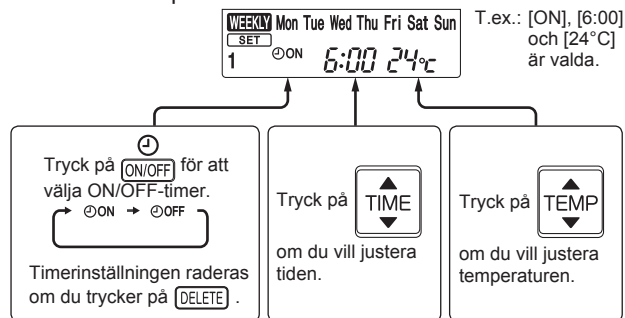

\* Håll knappen intryckt om du vill ändra tiden snabbt.

Tryck på **DAY** och **1~4** om du vill fortsätta att ställa in timern för andra dagar och/eller nummer.

4 Tryck på **EDIT/SEND SET** för att avsluta och överföra inställningen för veckotimern.



## Obs:

- Tryck på **EDIT/SEND SET** för att överföra veckotimers inställningar till inomhusenheten. Rikta fjärrkontrollen mot inomhusenheten i 3 sekunder.
- Du behöver inte trycka på **EDIT/SEND SET** för varje inställning när du ställer in timern för mer än en veckodag eller mer än ett nummer. Tryck på **EDIT/SEND SET** en gång när alla inställningar är klara. Alla inställningar för veckotimern sparas.
- Tryck på **EDIT/SEND SET** för att aktivera veckotimers inställningsläge och håll **DELETE** intryckt i 5 sekunder när du vill radera alla veckotimerinställningar. Rikta fjärrkontrollen mot inomhusenheten.

5 Tryck på **WEEKLY TIMER ON/OFF** för att slå PÅ veckotimern. (**WEEKLY** tänds.)

\* Veckodagen vars timerinställningar har slutförts tänds när veckotimern är PÅ.

Tryck på **WEEKLY TIMER ON/OFF** igen för att stänga AV veckotimern. (**WEEKLY** slocknar.)

## Obs:

De sparade inställningarna raderas inte när veckotimern stängs AV.

## Kontrollera veckotimers inställning

1 Tryck på **EDIT/SEND SET** för att aktivera veckotimers inställningsläge.

\* **SET** blinkar.

2 Tryck på **DAY** eller **1~4** när du vill visa inställningen för en viss dag eller ett visst nummer.

Tryck på **CANCEL** för att stänga veckotimers inställningsläge.

## Obs:

--:-- --°C visas när du har valt att visa inställningarna för alla veckodagar och en annan inställning inkluderas bland dem.

# RENGÖRING

## Instruktioner:

- Slå ifrån strömmen eller stäng av strömbrytaren före rengöring.
- Se till att inte röra vid metalldelarna med händerna.
- Använd inte bensen, thinner, polermedel eller insektsmedel.
- Använd bara utspädda, neutrala rengöringsmedel.
- Använd ej skurborste, hård tvättsvamp eller liknande.
- Den horisontella lamellen får ej blötläggas eller sköljas.
- Använd inte vatten som är varmare än 50°C.
- Utsätt inte delarna för direkt solljus, värme eller eld när de ska torka.
- Rengör fläkten varsamt eftersom den kan spricka eller skadas annars.

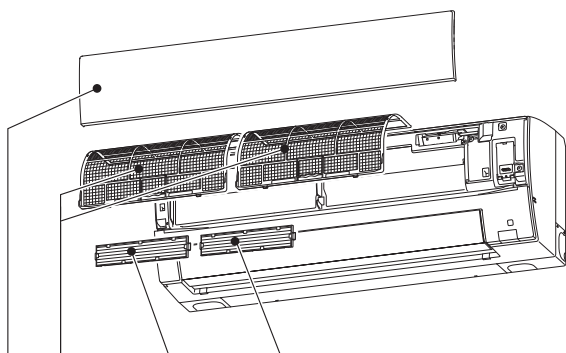

## Luftfilter (Luftreningsfilter)

### • Rengör varannan vecka

- Ta bort smuts genom att dammsuga eller skölja med vatten.
- Låt torka ordentligt i skugga när det har tvättats med vatten.

## Frontpanel

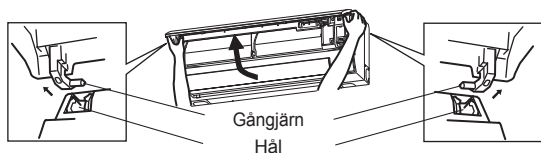

1. Lyft frontpanelen tills ett "klick" hörs.
2. Håll i gångjärnen och dra, för att demontera enligt ovanstående bild.
  - Torka med en torr, mjuk trasa eller skölj med vatten.
  - Lägg den inte i blöt i vatten i mer än två timmar.
  - Torka den ordentligt i skugga innan den monteras.
3. Montera frontpanelen genom att följa demonteringsanvisningarna i omvänd ordning. Stäng frontpanelen ordentligt, och tryck på de ställen som visas av pilarna.

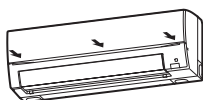

## Luftreningsfilter (Silverjoniserat luftreningsfilter)

### Var 3:e månad:

- Avlägsna smuts med en dammsugare.

### När smuts inte kan tas bort med dammsugare:

- Blötlägg filtret och dess ram i ljummet vatten innan de sköljs.
- Låt torka ordentligt i skugga efter tvätt. Montera luftfiltrets alla tungor.

### Varje år:

- Byt till ett nytt luftreningsfilter för bästa prestanda.
- Artikelnr **MAC-2370FT-E**

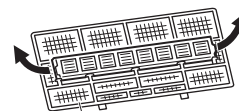

Dra för att avlägsna från luftfiltret

## ! Viktigt

- Rengör filtren regelbundet för bästa prestanda och för att reducera strömförbrukningen.
- Smutsiga filter orsakar kondensation i luftkonditioneringen som bidrar till att svamp bildas, t.ex. mögelsvamp. Luftfiltren bör därför rengöras varannan vecka.

Denna information är baserad på EU-regel Nr 528/2012

MODELLBETECKNING	Behandlad artikel (Namn på delarna)	Aktiva substanser (CAS Nr.)	Egenskap	Bruksanvisning (Säkerhetsinstruktioner)
MSZ-FT25/35/50VG(K)	FILTER	Silvernatriumväte-zirkoniumfosfat (265647-11-8) 2-octyl-2H-isothiazol-3-one (OIT) (26530-20-1) Silverzinkzeolit (130328-20-0)	Antibakteriell Antimögelmedel	<ul style="list-style-type: none"><li>• Använd denna produkt i enlighet med bruksanvisningen och endast för avsedd användning.</li><li>• Stoppa inte produkten i munnen. Håll barn borta från produkten.</li></ul>
MAC-2370FT-E	FILTER	Silverzinkzeolit (130328-20-0)	Antibakteriell	<ul style="list-style-type: none"><li>• Använd denna produkt i enlighet med bruksanvisningen och endast för avsedd användning.</li><li>• Stoppa inte produkten i munnen. Håll barn borta från produkten.</li></ul>

# INSTALLATION AV Wi-Fi-GRÄNSSNITT (endast typen VGK)

Detta Wi-Fi-gränssnitt kommunicerar statusinformationen och styr kommandona från MELCloud genom anslutning till inomhusenheten.

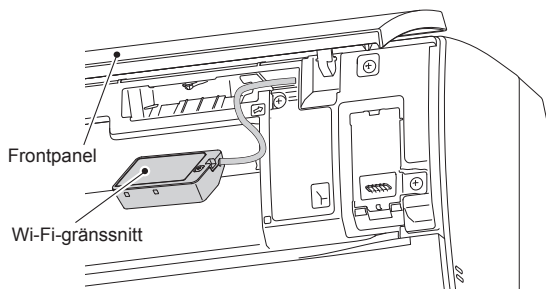
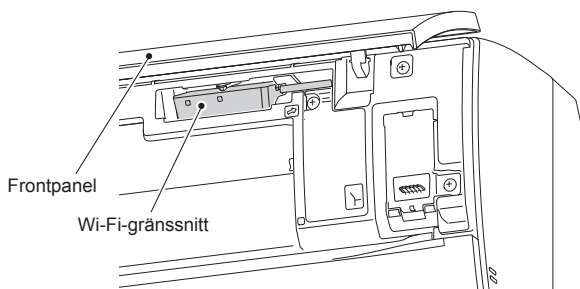

## Presentation av Wi-Fi-gränssnittet

Nr.	Objekt	Beskrivning
1	MODE (LÄGES)-växel	Den väljer lägen.
2	RESET (ÅTERSTÄLL)-växel	Den återställer systemet och ALLA inställningar.
3	ERR (FEL)-LED (Orange)	Den visar statusen för nätverksfel.
4	NET (NÄT)-LED (Grön)	Den visar statusen för nätverket.
5	MODE (LÄGES)-LED (Orange)	Den visar statusen för åtkomstpunktläget.
6	UNIT (ENHETS)-LED (Grön)	Den visar statusen för inomhusenheten.

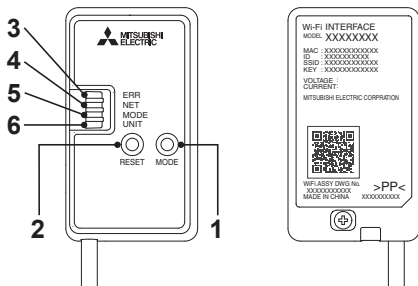

- (1) MODE (LÄGES)-växel
- MODE (LÄGES)-växeln används för att välja lägen i konfigurationer.
- (2) RESET (ÅTERSTÄLL)-växel
- Håll ner RESET (ÅTERSTÄLL)-växeln i 2 sekunder för att starta om systemet.
  - Håll ner RESET (ÅTERSTÄLL)-växeln i 14 sekunder för att återställa Wi-Fi-gränssnittet till fabriksinställningen.

När Wi-Fi-gränssnittet återställs till fabriksinställningen förloras ALL konfigurationsinformation. Vidtag denna åtgärd med stor försiktighet.

**1** Öppna frontpanelen och ta bort Wi-Fi-gränssnittet.

**2** Anslut Wi-Fi-gränssnittet till routern. Ta hjälp av **INSTÄLLNINGSMANUAL** och **SETUP QUICK REFERENCE GUIDE (INSTÄLLNINGSGUIDE MED SNABBREFERENS)** som medföljer enheten.

Gå till webbplatsen nedan för att läsa **INSTÄLLNINGSMANUALEN**.

<http://www.melcloud.com/Support>

**3** När inställningen är slutförd sätter du tillbaka Wi-Fi-gränssnittet och stänger frontpanelen.

**4** För användarhandbok för MELCloud, gå till webbplatsen nedan.

<http://www.melcloud.com/Support>

### Obs:

- Kontrollera att routern har stöd för WPA2-AES-inställningen för kryptering innan du börjar installera Wi-Fi-gränssnittet.
- Slut användaren skall läsa och godkänna villkoren för Wi-Fi-tjänsten innan Wi-Fi-gränssnittet börjar användas.
- För att slutföra anslutningen av detta Wi-Fi-gränssnitt till Wi-Fi-tjänsten kan routern behövas.
- Detta Wi-Fi-gränssnitt påbörjar inte överföring av några användningsdata från systemet förrän slut användaren registrerar och godkänner villkoren för Wi-Fi-tjänsten.
- Detta Wi-Fi-gränssnitt får inte installeras eller anslutas till något Mitsubishi Electric-system som är ämnat att förse någon applikation med nödvändig uppvärmning eller kylning.
- Skriv ner informationen om inställningen för Wi-Fi-gränssnittet på den sista sidan i den här manualen när du konfigurerar Wi-Fi-gränssnittet.
- Vid flytt eller avyttring återställer du Wi-Fi-gränssnittet till fabriksinställningarna.

Mitsubishi Electrics Wi-Fi-gränssnitt är utformat för kommunikation med Mitsubishi Electrics MELCloud Wi-Fi-tjänst. Tredje parts Wi-Fi-gränssnitt kan inte anslutas till MELCloud. Mitsubishi Electric är ej ansvarigt för (i) någon underprestanda för något system eller någon produkt; (ii) något system- eller produktfel; eller (iii) förlust eller skada på något system eller produkt som orsakas av eller uppkommer vid anslutning till och/ eller användning av något Wi-Fi-gränssnitt från tredje part eller någon Wi-Fi-tjänst från tredje part med Mitsubishi Electric-utrustning.

För den senaste informationen om MELCloud från Mitsubishi Electric Corporation, gå in på [www.melcloud.com](http://www.melcloud.com).

# NÄR DU TROR ATT DET HAR UPPSTÅTT PROBLEM

Om dessa punkter har kontrollerats och problemet trots detta kvarstår – använd inte enheten och kontakta återförsäljaren.

Symptom	Förklaring och kontrollpunkter
<b>Inomhusenhet</b>	
Enheten går inte igång.	<ul style="list-style-type: none"> <li>• Är huvudströmbrytaren påslagen?</li> <li>• Är nätsladdens kontakt ansluten?</li> <li>• Har ON-timern ställts in? <b>Sid. 10</b></li> </ul>
Den horisontella lamellen rör sig ej.	<ul style="list-style-type: none"> <li>• Har de horisontella och vertikala lamellerna monterats korrekt?</li> <li>• Är fläktskyddet deformerat?</li> <li>• När strömbrytaren slås på återställs de horisontala lamellernas position inom ca en minut. De horisontala lamellerna fungerar sedan som vanligt när återställningen är klar. Detsamma gäller vid nödfallsdrift med nedkyllning.</li> </ul>
Enheten kan inte användas under cirka 3 minuter efter en återstart.	<ul style="list-style-type: none"> <li>• Detta skyddar enheten enligt instruktioner från mikroprocessorn. Vänta.</li> </ul>
Imma strömmar ut genom inomhusenhetens utsläpp.	<ul style="list-style-type: none"> <li>• Den kalla luften från enheten kylar snabbt ner fukten i rumsluften så att det bildas imma.</li> </ul>
Rörelsen av den HORIZONTALA LAMELLEN upphör under en kort stund för att sedan starta igen.	<ul style="list-style-type: none"> <li>• Detta är normalt för den HORIZONTALA LAMELLEN svängningsrörelse.</li> </ul>
Den undre horisontala lamellen rör sig inte när SVÄNGNING är valt i läget COOL/ DRY/FAN.	<ul style="list-style-type: none"> <li>• Det är normalt att den undre horisontala lamellen inte rör sig när SVÄNGNING är valt i läget COOL/ DRY/FAN.</li> </ul>
Luftflödets riktning ändras under drift. Den horisontella lamellens riktning kan ej justeras via fjärrkontrollen.	<ul style="list-style-type: none"> <li>• När enheten används i läget COOL eller DRY och luften blåser nedåt i 0,5 till 1 timme, ställs luftflödets riktning automatiskt in på uppåtriktat läge för att förhindra att vattnet kondenseras och droppar.</li> <li>• Om luftströmmens temperatur är för låg vid uppvärmning eller om avfrostning utförs, ställs den horisontala lamellen automatiskt i horisontellt läge.</li> </ul>
Driften stoppas under cirka 10 minuter under uppvärmningen.	<ul style="list-style-type: none"> <li>• Utomhusenheten är i avfrostningsläge. Detta tar högst 10 minuter, vänta så länge. (När yttertemperaturen är för låg och luftfuktigheten är för hög, kan frost bildas.)</li> </ul>
Enheten startar av sig själv när huvudströmbrytaren slås på trots att den inte tagit emot signaler från fjärrkontrollen.	<ul style="list-style-type: none"> <li>• Dessa modeller är försedda med en automatisk omstartningsfunktion. När huvudströmbrytaren stängs av utan att enheten först har stängts av med hjälp av fjärrkontrollen, och därefter sätts på igen, kommer enheten automatiskt att starta i samma läge som den var inställd i med fjärrkontrollen innan luftkonditioneringen stängdes av med huvudströmbrytaren. Se "Automatisk omstartningsfunktion". <b>Sid. 10</b></li> </ul>
De två horisontala lamellerna nuddar varandra. De horisontala lamellerna är i fel läge. De horisontala lamellerna återgår inte till rätt "stängt läge".	<p>Gör något av följande:</p> <ul style="list-style-type: none"> <li>• Slå av och på strömbrytaren. Kontrollera att de horisontala lamellerna flyttas till rätt "stängt läge".</li> <li>• Starta och stoppa nödfallsdrift med nedkyllning och kontrollera att de horisontala lamellerna flyttas till rätt "stängt läge".</li> </ul>
I läget COOL/ DRY stannar utomhusenheten och sedan börjar inomhusenheten gå på låg hastighet när rumstemperaturen når den inställda temperaturen.	<ul style="list-style-type: none"> <li>• Om rumstemperaturen skiljer sig från den inställda temperaturen börjar inomhusfläkten drivas i enlighet med fjärrkontrollens inställningar.</li> </ul>
Inomhusenheten missfärgas över tiden.	<ul style="list-style-type: none"> <li>• Även om plasten gulnar på grund av påverkan av vissa faktorer som ultraviolett ljus och temperatur, så har detta ingen effekt på produktens funktioner.</li> </ul>
Lampan för driftindikering lyser svagt. Enheten piper inte.	<ul style="list-style-type: none"> <li>• Är driftläget NIGHT MODE aktiverat? <b>Sid. 9</b></li> </ul>
<b>Multisystem</b>	
Inomhusenheten som inte är i drift blir varm, och ett ljud som påminner om rinnande vatten hörs från enheten.	<ul style="list-style-type: none"> <li>• En mindre mängd köldmedium fortsätter att strömma in i inomhusenheten trots att denna inte är i drift.</li> </ul>
Om värmeläget väljs startar inte driften med det samma.	<ul style="list-style-type: none"> <li>• Om enheten startas medan avfrostning av utomhusenheten pågår tar det ett par minuter (max. 10 minuter) att blåsa ut varm luft.</li> </ul>
<b>Utomhusenhet</b>	
Fläkten i utomhusenheten roterar ej även om kompressorn är igång. Även om fläkten roterar, så stannar den efter en kort stund.	<ul style="list-style-type: none"> <li>• Om utomhustemperaturen är låg under kylning, kan fläkten vara i drift emellanåt för att upprätthålla tillräcklig kylkapacitet.</li> </ul>
Vatten läcker från utomhusenheten.	<ul style="list-style-type: none"> <li>• När luftkonditioneringen drivs i läget COOL (KYLA) eller DRY (TORKA), kyls rörledningen och dess anslutningar ned vilket gör att vattnet kondenseras.</li> <li>• I läget uppvärmning, droppar det vatten som kondenseras på värmväxlaren.</li> <li>• I läget uppvärmning, gör avfrostning att vatten som frusit till is på utomhusanläggningen smälter och börjar droppa.</li> </ul>
Vit rök strömmar ut från utomhusenheten.	<ul style="list-style-type: none"> <li>• I läget uppvärmning, ser den ånga som bildas vid avfrostning ut som vit rök.</li> </ul>

Symptom	Förklaring och kontrollpunkter
<b>Fjärrkontroll</b>	
Fjärrkontrollens display är släckt eller diffus. Inomhusenheten reagerar inte på signal från fjärrkontrollen.	<ul style="list-style-type: none"> <li>• Är batterierna slut? <b>Sid. 5</b></li> <li>• Är batteriernas polaritet (+, -) korrekt? <b>Sid. 5</b></li> <li>• Är någon av knapparna på fjärrkontrollen eller på någon annan elektrisk utrustning intryckt?</li> </ul>
<b>Kyler eller värmer inte</b>	
Rummet kan inte kylas ner/ värmas upp tillräckligt mycket.	<ul style="list-style-type: none"> <li>• Är temperaturinställningen korrekt? <b>Sid. 6</b></li> <li>• Är fläktnställningen lämplig? Ändra fläkthastigheten till High eller Super High. <b>Sid. 7</b></li> <li>• Är filtren rena? <b>Sid. 12</b></li> <li>• Är fläkten och värmväxlaren i inomhusenheten rena? <b>Sid. 12</b></li> <li>• Finns det något som blockerar luftintaget eller luftutblåset på inom- eller utomhusenheten?</li> <li>• Är några dörrar eller fönster öppna?</li> <li>• Det kan ta en viss tid att nå den inställda temperaturen eller så kan den inte öppnas beroende på rummets storlek, omgivningstemperaturen och liknande orsaker.</li> <li>• Är driftläget NIGHT MODE aktiverat? <b>Sid. 9</b></li> </ul>
Rummet kan inte kylas ner tillräckligt mycket.	<ul style="list-style-type: none"> <li>• Om en ventilationsfläkt eller gasspis används i rummet, ökas kylbelastningen, vilket resulterar i en otillräcklig kyleffekt.</li> <li>• Om utomhustemperaturen är hög, kanske kyleffekten inte är tillräcklig.</li> </ul>
Rummet kan inte värmas upp tillräckligt mycket.	<ul style="list-style-type: none"> <li>• Om utomhustemperaturen är låg, kanske värmeeffekten inte är tillräcklig.</li> </ul>
Luft blåser inte tillräckligt snabbt vid uppvärmning.	<ul style="list-style-type: none"> <li>• Vänta medan enheten förbereder utblåsning av varmluft.</li> </ul>
<b>Luftflöde</b>	
Luften från inomhusenheten luktar konstigt.	<ul style="list-style-type: none"> <li>• Är filtren rena? <b>Sid. 12</b></li> <li>• Är fläkten och värmväxlaren i inomhusenheten rena? <b>Sid. 12</b></li> <li>• Enheten kan suga in odörer som sitter i väggar, mattor, möbler, tyg osv., och blåsa ut denna dåliga lukt med utblåsluften.</li> </ul>
<b>Ljud</b>	
Knakande ljud hörs.	<ul style="list-style-type: none"> <li>• Ljudet uppkommer vid expansion/sammandragning av frontpanelen m.m., på grund av temperaturförändringar.</li> </ul>
"Gurglande" ljud hörs.	<ul style="list-style-type: none"> <li>• Detta ljud kan höras när utomhusluft absorberas från dräneringsslangen vilket gör att vatten i dräneringsslangen sprutas ut vid påslag av huven eller ventilationsfläkten. Detta ljud kan även höras om utomhusluft blåser in i dräneringsslangen vid kraftiga vindar.</li> </ul>
Ett mekaniskt ljud hörs från inomhusenheten.	<ul style="list-style-type: none"> <li>• Det är det ljud som uppstår vid omkoppling (på sättning/ avstängning) av fläkten eller kompressorn.</li> </ul>
Ljudet av rinnande vatten hörs.	<ul style="list-style-type: none"> <li>• Detta är ljudet av köldmedium eller kondensvatten som strömmar i enheten.</li> </ul>
Ett väsande ljud hörs ibland.	<ul style="list-style-type: none"> <li>• Detta ljud uppkommer när det köldmedium som strömmar i enheten byter riktning.</li> </ul>
<b>Timer</b>	
Veckotimern fungerar inte enligt inställningarna.	<ul style="list-style-type: none"> <li>• Är ON/OFF-timern inställd? <b>Sid. 10</b></li> <li>• Överför inställningsinformationen för veckotimern till inomhusenheten igen. En lång ljudsignal hörs från inomhusenheten när informationen har tagits emot. 3 korta ljudsignaler hörs om information inte kan tas emot. Kontrollera att informationen har tagits emot. <b>Sid. 11</b></li> <li>• Inomhusenhetens inbyggda klocka anger fel tid om ett strömavbrott inträffar och strömmen bryts. Det kan göra att veckotimern inte fungerar som den ska. Se till att fjärrkontrollen placeras på en plats där signalen kan tas emot av inomhusenheten. <b>Sid. 5</b></li> </ul>
Enheten startas/stoppas av sig själv.	<ul style="list-style-type: none"> <li>• Är veckotimern inställd? <b>Sid. 11</b></li> </ul>
<b>Wi-Fi-gränssnitt</b>	
Om det uppstår ett fel medan du skapar en anslutning eller när den är i drift.	<p>Se INSTÄLLNINGSMANUALEN. Gå till webbplatsen nedan för att läsa INSTÄLLNINGSMANUALEN. <a href="http://www.melcloud.com/Support">http://www.melcloud.com/Support</a></p>

SV

## NÄR DU TROR ATT DET HAR UPPSTÅTT PROBLEM

Använd ej luftkonditioneringen, och kontakta din återförsäljare i följande fall:

- När vatten läcker eller droppar från inomhusenheten.
- När indikatorlampan för drift blinkar.
- Om säkringen ofta löser ut.
- Signalen från fjärrkontrollen tas inte emot i ett rum där det finns ett elektroniskt lysrör av ON/OFF-typ (fluorescerande lampa/lysrör av invertertyp osv.).
- Luftkonditioneringen kan vid drift störa radio- och TV-mottagningen. En signalförstärkare kan komma att behövas för den utrustning som störs.
- När onormala ljud hörs.
- När det uppstår ett köldmedelsläckage.

## NÄR LUFTKONDITIONERINGEN INTE SKA ANVÄNDAS UNDER LÄNGRE TID

SV

**1** Använd COOL-läget inställt på den högsta temperaturen eller FAN-läget i 3 till 4 timmar. **Sid. 6**

- Detta torkar upp enhetens insida.
- Fukt i luftkonditioneringen kan skapa gynnsamma förhållanden för svampbildning, t.ex. mögelsvamp.

**2** Tryck på  för att stoppa driften.

**3** Stäng av huvudströmbrytaren och/eller dra ur nätsladden ur vägguttaget.

**4** Ta ur alla batterier i fjärrkontrollen.

## När luftkonditioneringen används på nytt:

**1** Rengör luftfiltret. **Sid. 12**

**2** Kontrollera att luftintag och luftutblås på inom- och utomhusenheterna inte är blockerade.

**3** Kontrollera att jordanslutningen är utförd på korrekt sätt.

**4** Läs "FÖRBEREDELSE FÖRE ANVÄNDNING" och följ instruktionerna. **Sid. 5**

## INSTALLATIONSPLATS OCH ELARBETE

### Installationsplats

Undvik att installera luftkonditioneringen på följande platser.

- På platser med mycket maskinolja.
- Saltbemängda omgivningar som t.ex. havsstränder.
- Där sulfidgas bildas, som t.ex. vid heta källor, avlopp, spillvatten.
- Där olja kan stänka eller oljig rök finns i luften (t.ex. i kök eller fabriker, där plastens egenskaper kan förändras eller skadas).
- Där det finns högfrekvensutrustning eller trådlös utrustning.
- Där luften från utomhusenhetens luftutblås är blockerad.
- Där driftljudet eller luft från utomhusenheten stör grannhusen.
- En monteringshöjd på mellan 1,8 m och 2,3 m rekommenderas för inomhusenheten. Konsultera din återförsäljare och detta inte är möjligt.
- Använd inte luftkonditioneringen under invändig byggnation och ytbehandling eller medan du vaxar golvet. Ventilera rummet väl efter att sådant arbete utförts innan du använder luftkonditioneringen. Annars kan flyktiga beståndsdelar fastna inuti luftkonditioneringsenheten, vilket resulterar i vattenläckage eller spridning av kondensvatten.
- Använd inte Wi-Fi-gränssnittet nära elektrisk medicinsk utrustning eller personer som har någon medicinsk apparat, som t.ex. en pacemaker eller en ICD (implanterbar defibrillator). Det kan resultera i en olycka pga. funktionsstörningar i den medicinska utrustningen eller apparaten.
- Denna utrustning skall installeras och användas med ett minsta avstånd på 20 cm mellan enheten och användaren eller andra i närheten.
- Använd inte Wi-Fi-gränssnittet nära andra trådlösa enheter, mikrovägsugnar, bärbara telefoner, eller telefaxmaskiner. Det kan orsaka funktionsstörningar.

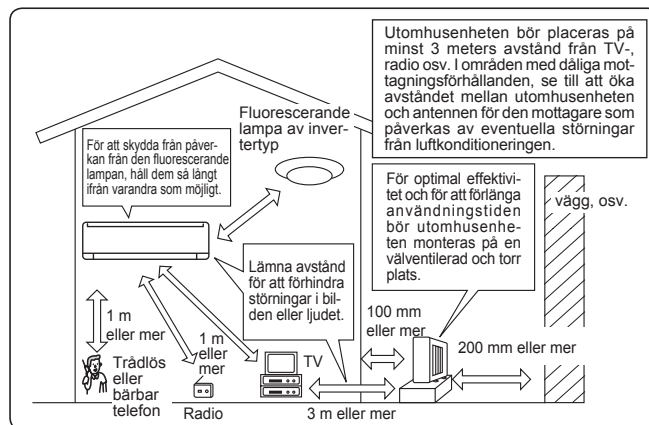

### Elarbeten

- Tillse att luftkonditioneringen har en egen strömförsörjningskrets.
- Var noga med att inte överskrida huvudströmbrytarens/säkringens kapacitet.

Om du har några frågor – välkommen att kontakta återförsäljaren.

# SPECIFIKATIONER

Modell	Inomhus		MSZ-FT25VG(K)		MSZ-FT35VG(K)		MSZ-FT50VG(K)		
	Utomhus		MUZ-FT25VGHZ		MUZ-FT35VGHZ		MUZ-FT50VGHZ		
Funktion			Kyla	Värme	Kyla	Värme	Kyla	Värme	
Strömförsörjning	~ /N, 230 V, 50 Hz								
Effekt		kW	2,5	3,2	3,5	4,0	5,0	5,0	
Ingång		kW	0,58	0,76	0,91	1,02	1,63	1,30	
Vikt	Inomhus	kg	10						
	Utomhus	kg	34		40				
Mängd köldmedium (R32)		kg	0,85		0,95				
IP-kod	Inomhus		IP 20						
	Utomhus		IP 24						
Tillåtet övertryck drifttryck	LP ps	MPa	2,77						
	HP ps	MPa	4,17						
Ljudnivå (SPL)	Inomhus (Super High/High/Med./ Low/Tyst)		dB(A)	46/41/36/27/19	49/46/39/31/19	47/42/36/27/19	52/49/42/33/19	48/45/40/34/28	54/51/45/36/28
	Utomhus		dB(A)	46	49	49	52	51	54

SV

## Specifikation för multianslutning inomhus FÖRORDNING (EU) 2016/2281

Modell	Inomhus			MSZ-FT25VG(K)	MSZ-FT35VG(K)
Effekt	Kyla	Kännbar	kW	2,37	2,80
		Latent	kW	0,13	0,70
	Värme	kW	3,20	4,00	
Ingång		kW	0,039	0,040	
Ljudnivå (Ljudeffektnivå)	Super High/High/Med./Low/Tyst			dB(A)	60/55/50/41/33

## Garanterat arbetsområde

	Inomhus	Utomhus	
		MUZ-FT25/35/50VG	MUZ-FT25/35/50VGHZ
Kyla	Övre gräns	32°C DB 23°C WB	46°C DB —
	Undre gräns	21°C DB 15°C WB	-10°C DB —
Värme	Övre gräns	27°C DB —	24°C DB 18°C WB
	Undre gräns	20°C DB —	-15°C DB -16°C WB

### Obs:

Märkdata	
Kylning —	Inomhus: 27°C DB, 19°C WB Utomhus: 35°C DB
Uppvärmning —	Inomhus: 20°C DB Utomhus: 7°C DB, 6°C WB

DB: Torr lampa  
WB: Våt lampa

## Wi-Fi-gränssnitt

Modell	MAC-577IF2-E
Ingående spänning	DC 12,7 V (från inomhusenhet)
Effektförbrukning	MAX. 2 W
Storlek HxBxD (mm)	73,5x41,5x18,5
Vikt (g)	46 (inklusive kabel)
Effektnivå för sändare (MAX.)	20 dBm @IEEE 802.11b
RF-kanal	1 kanal - 13 kanaler (2 412 - 2 472 MHz)
Radioprotokoll	IEEE 802.11b/g/n (20)
Kryptering	AES
Autentisering	WPA2-PSK
Programvaruversion	XX.00

För Försäkrans om överensstämmelse, gå till webbplatsen nedan.  
<http://www.melcloud.com/Support>





# INNHOOLD

■ SIKKERHETSREGLER	1
■ AVHENDING	3
■ NAVN PÅ HVER DEL	4
■ KLARGJØRING FØR BRUK	5
■ VELGE DRIFTSMODUS	6
■ JUSTERING AV VIFTEHASTIGHET OG LUFTSTRØMMENS RETNING	7
■ I-SAVE-DRIFT	8
■ CIRCULATOR-DRIFT (SIRKULASJON)	8
■ NATTMODUSDRIFT	9
■ POWERFUL (KRAFTIG) DRIFT	9
■ DRIFT AV TIDSUR (TIDSUR PÅ/AV)	10
■ NØDDRIFT	10
■ AUTOMATISK OMSTARTSFUNKSJON	10
■ BRUK AV UKETIMER	11
■ RENGJØRING	12
■ OPPSETT AV Wi-Fi-GRENSESNIITT (Kun VGK-type)	13
■ NÅR DU TROR AT DET HAR OPPSTÅTT PROBLEMER	14
■ NÅR KLIMAANLEGGET IKKE SKAL BRUKES PÅ LANG TID	15
■ MONTERINGSSTED OG ELEKTRISK ARBEID	15
■ SPESIFIKASJONER	16

NO



# SIKKERHETSREGLER

## Betydningen av symbolene som vises på inneenheten og/eller uteenheten











	<b>ADVARSEL</b> (Brannfare)	Denne enheten benytter et brennbart kjølemiddel. Hvis kjølemiddelet lekker og kommer i kontakt med flammer eller en varm del, dannes det skadelig gass og det er fare for brann.
	Les BRUKSANVISNINGEN nøye før drift.	
	Servicepersonalet må lese BRUKSANVISNINGEN og INSTALLASJONSHÅNDBOKEN nøye før drift.	
	Du finner mer informasjon i BRUKSANVISNINGEN, INSTALLASJONSHÅNDBOKEN og lignende.	

- Siden det brukes roterende deler og deler som kan gi elektrisk støt i dette produktet, må du lese "Sikkerhetsreglene" før du bruker det.
- Les advarslene som vises her, siden det er viktig for sikkerheten å følge dem.
- Etter at du har lest bruksanvisningen bør du oppbevare den sammen med monteringshåndboken på et sted det er lett å slå opp i den.

### Merker og deres betydning

-  **ADVARSEL:** Feil håndtering vil med stor sannsynlighet føre til alvorlige skader, som dødsulykker, personskader osv.
-  **FORSIKTIG:** Feil håndtering kan medføre alvorlige farer, avhengig av forholdene.











### Betydning av symbolene som er brukt i denne håndboken





-  : Ikke gjør dette.
-  : Følg bruksanvisningen.
-  : Ikke stikk inn fingre eller pinner o.l.
-  : Stå aldri på inne/uteenheten, og legg ikke noe på dem.
-  : Fare for elektrisk støt. Vær forsiktig.
-  : Trekk støpselet ut av støpselet.
-  : Husk å slå av strømmen.
-  : Brannfare.
-  : Skal aldri berøres med våte hender.
-  : Du skal aldri sprute vann på enheten.

 <b>ADVARSEL</b>	
	<b>Strømkabelen må ikke koples til en mellomkontakt eller skjeteledning, og flere enheter må ikke koples til samme kurs.</b>
	• Dette kan føre til overoppheting, brann eller elektrisk støt.
	<b>Sørg for at støpselet ikke er skitten og sett den forsvarlig inn i kontakten.</b>
	• Et skittent støpselet kan forårsake brann eller elektrisk støt.
	<b>Ikke surr sammen, trekk i, skad eller modifier strømløslinjen, du må ikke varme den opp eller plassere tunge gjenstander på den.</b>
	• Dette kan føre til brann eller elektrisk støt.

	<b>Ikke slå bryteren AV/PÅ eller plugge inn/ut støpselet når apparatet går.</b>
	• Dette kan gi gnister som fører til brann. • Slå AV strømtilførselen eller ta ut støpselet etter at du har slått AV inneenheten med fjernkontrollen.
	<b>Ikke utsett bar hud for kald luft over lengre tid.</b>
	• Dette kan være helsefarlig.

# SIKKERHETSREGLER



	<p><b>Kunden skal ikke montere, flytte, demontere, endre eller reparere dette apparatet selv.</b></p> <ul style="list-style-type: none"> <li>Feil håndtering av klimaanlegget kan forårsake brann, elektrisk støt, skade eller vannlekkasje osv. Hør med din forhandler.</li> <li>Hvis strømledningen er skadet, må den byttes ut av en produsent eller en serviceansatt for å unngå fare.</li> </ul> <p><b>Når du monterer, flytter eller utfører vedlikehold på enheten, må du sørge for at ingen andre stoffer enn det spesifiserte kjølemiddelet (R32) kommer inn i kjølemiddelkretsen.</b></p> <ul style="list-style-type: none"> <li>Alle fremmede stoffer i kretsen, som for eksempel luft, kan forårsake unormal trykkøkning og kan føre til eksplosjon eller personskader.</li> <li>Bruk av andre kjølemidler enn det som er spesifisert for systemet vil forårsake mekanisk svikt, systemsvikt eller enhetshavari. I verste fall kan dette føre til at det blir veldig vanskelig å feste produktet på en sikker måte.</li> </ul> <p><b>Dette apparatet er ikke beregnet på å brukes av personer (herunder barn) med reduserte fysiske eller mentale evner, eller nedsatte sansevner, eller mangel på erfaring og kunnskap, med mindre de har vært under oppsyn eller fått opplæring av bruk av apparatet av en person som med ansvar for deres sikkerhet.</b></p> <p><b>Barn skal holdes under oppsyn slik at de ikke leker med apparatet.</b></p>
 	<p><b>Ikke stikk fingre, pinner eller andre gjenstander inn i luftinntaket/utgangen.</b></p> <ul style="list-style-type: none"> <li>Fordi viften roterer med høy hastighet kan dette føre til skader.</li> </ul>
 	<p><b>Når det oppstår noe unormalt (røyklukt etc.), må du stoppe klimaanlegget og trekke ut støpselet eller slå AV strømtilførselen.</b></p> <ul style="list-style-type: none"> <li>Hvis du fortsetter å bruke enheten hvis noe unormalt har oppstått, kan det føre til funksjonsfeil, brann eller elektrisk støt. Kontakt forhandleren hvis det oppstår noe unormalt.</li> </ul>
 	<p><b>Hvis klimaanlegget ikke kjøler eller varmer, kan det være på grunn av at den lekker kjølemiddel. Hvis du finner en kjølemiddel-lekkasje, må du stanse driften og luften rommet godt ut. Ta kontakt med forhandleren umiddelbart. Hvis en reparasjon omfatter påfylling av kjølemiddel på apparatet, må du spørre serviceteknikeren om detaljer.</b></p> <ul style="list-style-type: none"> <li>Kjølemiddelet som brukes i klimaanlegget er trygt. Normalt lekker den ikke. Men hvis kjølemiddelet lekker og kommer i kontakt med flammer eller en varm del, f.eks. en vifteovn, parafinovn eller en komfyr, dannes det skadelig gass og det er fare for brann.</li> </ul> <p><b>Ikke vask innsiden av inneenheten. Ta kontakt med forhandleren hvis innsiden av enheten må vaskes.</b></p> <ul style="list-style-type: none"> <li>Feil vaskemiddel kan påføre skade på plastmaterialet inne i enheten, noe som kan resultere i vannlekkasje. Hvis vaskemidlet kommer i kontakt med elektriske deler eller motoren, vil det resultere i at enheten ikke fungerer som den skal, røyk eller brann.</li> <li>Apparatet skal oppbevares i et rom uten antennelseskilder under kontinuerlig drift (f.eks.: åpen ild, et gassapparat i bruk eller en elektrisk ovn som er i bruk).</li> <li>Vær oppmerksom på at kjølemiddelet kanskje er luktfritt.</li> <li>Ikke prøv å fremskynde avvisingsprosessen eller å rengjøre apparatet på noen annen måte en det som er anbefalt av produsenten.</li> <li>Må ikke perforeres eller brennes.</li> </ul> <p><b>Inneenheten må installeres i rom med en størrelse som overstiger den angitte gulvplassen. Ta kontakt med forhandleren.</b></p>
	<p><b>Dette apparatet er beregnet på bruk av eksperter eller brukere med opplæring, i verksteder, lett industri og på gårder, eller for kommersiell bruk av lempersoner.</b></p>
 <b>FORSIKTIG</b>	
	<p><b>Du må ikke berøre luftinntaket eller aluminiumsribbene på inne-/uteenheten.</b></p> <ul style="list-style-type: none"> <li>Det kan føre til skade.</li> </ul> <p><b>Ikke bruk insektmidler eller brennbar spray på enheten.</b></p> <ul style="list-style-type: none"> <li>Dette kan forårsake brann eller deformasjon av enheten.</li> </ul> <p><b>Husdyr eller husplanter må ikke oppholde seg direkte i luftstrømmen.</b></p> <ul style="list-style-type: none"> <li>Dette kan skade kjæledyrene eller plantene.</li> </ul> <p><b>Du må ikke sette andre elektriske apparater eller møbler under inne-/uteenheten.</b></p> <ul style="list-style-type: none"> <li>Det kan dryppe vann på dem fra enheten og dette kan føre til at de ødelegges eller svikter.</li> </ul> <p><b>Ikke monter enheten på en festebrakett som er ødelagt.</b></p> <ul style="list-style-type: none"> <li>Enheten kan falle ned å forårsake en skade.</li> </ul> <p><b>Ikke stå på en ustabil benk e.l. når du betjener eller rengjør enheten.</b></p> <ul style="list-style-type: none"> <li>Fallulykker kan være skadelige.</li> </ul> <p><b>Ikke trekk ut støpselet ved å trekke i ledningen.</b></p> <ul style="list-style-type: none"> <li>Deler av kjørneledningen kan gå i stykker, noe som kan forårsake overoppheting og brann.</li> </ul>

	<p><b>Du må ikke prøve å lade eller ta fra hverandre batteriene og ikke la dem brenne.</b></p> <ul style="list-style-type: none"> <li>Dette kan føre til lekkasjer, brann eller eksplosjoner.</li> </ul> <p><b>Ikke bruk enheten i mer enn 4 timer i høy fuktighet (80 % relativ luftfuktighet eller mer) og/eller med åpne vinduer eller ytterdør.</b></p> <ul style="list-style-type: none"> <li>Dette kan føre til at vann kondenseres i klimaanlegget og drypper ned og skader møblene.</li> <li>Vannkondensering i klimaanlegget kan bidra til dannelse av sopp, som f.eks. mugg.</li> </ul> <p><b>Ikke bruk enheten til spesielle formål, som oppbevaring av mat, ale opp dyr, dyrke planter eller bevaring av presisjonsinstrumenter eller kunstgjenstander.</b></p> <ul style="list-style-type: none"> <li>Dette kan føre til forringelse av kvaliteten, eller være skadelig for dyr og planter.</li> </ul> <p><b>Forbrenningsapparater må ikke stå direkte i luftstrømmen.</b></p> <ul style="list-style-type: none"> <li>Dette kan forårsake ufullstendig forbrenning.</li> </ul> <p><b>Aldri plasser batteri i munnen, da dette kan medføre en risiko for at du svelger batteriet ved et uhell.</b></p> <ul style="list-style-type: none"> <li>Hvis du svelger et batteri, kan du risikere kvelning og/eller forgiftning.</li> </ul>
	<p><b>Når enheten skal rengjøres, må du slå den AV og trekke ut støpselet eller slå AV strømtilførselen.</b></p> <ul style="list-style-type: none"> <li>Fordi viften roterer med høy hastighet kan dette føre til skader.</li> </ul> <p><b>Når enheten ikke skal brukes over lengre tid, må du trekke ut støpselet eller slå AV strømtilførselen.</b></p> <ul style="list-style-type: none"> <li>Enheten kan samle skitt, som kan føre til overoppheting eller brann.</li> </ul> <p><b>Skift ut alle batteriene i fjernkontrollen med nye batterier av samme type.</b></p> <ul style="list-style-type: none"> <li>Bruk av et gammelt batteri sammen med et nytt kan føre til varmeutvikling, lekkasje eller eksplosjon.</li> </ul> <p><b>Hvis det kommer væske fra batteriene på huden eller klærne, må du vaske dem grundig med rent vann.</b></p> <ul style="list-style-type: none"> <li>Hvis du får batterivæske i øynene, må du skylle grundig med rent vann og søke legehjelp øyeblikkelig.</li> </ul> <p><b>Luft godt hvis du bruker enheten sammen med et forbrenningsapparat.</b></p> <ul style="list-style-type: none"> <li>Utilstrekkelig ventilasjon kan forårsake oksygenmangel.</li> </ul> <p><b>Slå AV strømtilførselen hvis du hører torden og det er mulighet for lynnedslag.</b></p> <ul style="list-style-type: none"> <li>Enheten kan bli skadet ved lynnedslag.</li> </ul> <p><b>Når klimaanlegget har vært i bruk i flere sesonger, må den undersøkes og vedlikeholdes i tillegg til normal rengjøring.</b></p> <ul style="list-style-type: none"> <li>Skitt eller støv i enheten kan lage en ubehagelig lukt, bidra til dannelse av sopp, som mugg, eller stoppe til dreneringen, noe som kan føre til at det lekker vann fra inneenheten. Inspeksjon og vedlikehold krever spesialkompetanse. Be forhandleren om å gjøre det.</li> </ul>
	<p><b>Brytterne må ikke betjenes med våte hender.</b></p> <ul style="list-style-type: none"> <li>Det kan føre til elektrisk støt.</li> </ul> <p><b>Ikke vask klimaanlegget med vann. Du må heller ikke plassere en gjenstand på den som inneholder vann, som for eksempel en blomstervase.</b></p> <ul style="list-style-type: none"> <li>Dette kan føre til brann eller elektrisk støt.</li> </ul>
	<p><b>Du må ikke trå på eller plassere noen gjenstand på uteenheten.</b></p> <ul style="list-style-type: none"> <li>Fallulykker kan være skadelige, både for deg og gjenstanden.</li> </ul>

 <b>VIKTIG</b>	
<p>Skitne filtre forårsaker kondensering i klimaanlegget og bidrar til dannelse av sopp, som f.eks. mugg. Det anbefales derfor at du rengjør luftfiltrene hver 2. uke.</p>	
<p>Før du bruker enheten, må du sørge for at de horisontale spjeldene er lukket. Hvis du bruker enheten mens de horisontale spjeldene er åpne, kan det hende de ikke går tilbake til riktig posisjon.</p>	







# SIKKERHETSREGLER

## For installasjon

 <b>ADVARSEL</b>	
	<p><b>Kontakt forhandleren for å få installert klimaanlegget.</b></p> <ul style="list-style-type: none"> <li>Den kan ikke monteres av brukeren, siden monteringen krever spesialkompetanse. Hvis apparatet monteres feil, kan det føre til vannlekkasje, brann eller elektrisk støt.</li> </ul> <p><b>Apparatet må ha sin egen strømforsyning.</b></p> <ul style="list-style-type: none"> <li>En delt strømforsyning kan forårsake overoppheting eller brann.</li> </ul> <p><b>Ikke monter enheten der det er fare for lekkasje av brennbar gass.</b></p> <ul style="list-style-type: none"> <li>Hvis det lekker gass som samler seg opp rundt uteenheten, kan det føre til eksplosjon.</li> </ul>
	<p><b>Jord enheten forsvarlig.</b></p> <ul style="list-style-type: none"> <li>Ikke jord enheten til gassrør, vannrør, lynavleder eller jordledning på telefonanlegget. Hvis jordingen utføres feil, kan det føre til elektrisk støt.</li> </ul>
 <b>FORSIKTIG</b>	
	<p><b>Monter jordfeilbryter, avhengig av plasseringen av klimaanlegget (fuktige steder etc.).</b></p> <ul style="list-style-type: none"> <li>Hvis jordfeilbryter ikke monteres, kan dette føre til elektrisk støt.</li> </ul> <p><b>Dreneringen må være fullstendig.</b></p> <ul style="list-style-type: none"> <li>Hvis dreneringen ikke er fullstendig, kan det dryppe vann fra enheten. Dette kan føre til fuktskader på møbler.</li> </ul>

Hvis det oppstår noe unormalt  
Slutt å bruke klimaanlegget øyeblikkelig og kontakt forhandleren.

## For Wi-Fi-grensesnitt

 <b>ADVARSEL</b>	
(Feilaktig håndtering kan få alvorlige konsekvenser, inkludert alvorlig skade eller død.)	
	<p><b>Dette utstyret kan brukes av barn fra 8 år og oppover og av personer med reduserte fysiske, sensoriske eller mentale evner eller med manglende erfaring eller kunnskap, hvis de er under oppsyn eller har fått instruksjon i sikker bruk av utstyret og forstår farene som er involvert.</b></p> <p><b>Barn må ikke leke med apparatet. Rengjøring og brukervedlikehold må ikke gjøres av barn uten tilsyn.</b></p> <p><b>Ikke bruk Wi-Fi-enheten i nærheten av medisinsk elektrisk utstyr eller personer med medisinske apparater som pacemaker eller intern defibrillator.</b></p> <ul style="list-style-type: none"> <li>Det kan forårsake en ulykke som følge av funksjonsfeil i det medisinske utstyret eller enheten.</li> </ul> <p><b>Wi-Fi-enheten skal ikke installeres i nærheten av automatiske styringsenheter som automatiske døråpnere eller brannalarmer.</b></p> <ul style="list-style-type: none"> <li>Det kan føre til ulykker pga. funksjonsfeil.</li> </ul>
	<p><b>Du skal ikke berøre Wi-Fi-enheten med våte hender.</b></p> <ul style="list-style-type: none"> <li>Det kan føre til skade på enheten, elektrisk støt eller brann.</li> </ul>
	<p><b>Du skal ikke sprute vann på Wi-Fi-enheten eller bruke den på badet.</b></p> <ul style="list-style-type: none"> <li>Det kan føre til skade på enheten, elektrisk støt eller brann.</li> </ul>
	<p><b>Hvis Wi-Fi-enheten faller ned eller hvis holderen eller kablet er blitt skadet, skal du trekke ut støpselet eller slå AV strømbryteren.</b></p> <ul style="list-style-type: none"> <li>Det kan føre til brann eller elektrisk støt. Kontakt forhandleren.</li> </ul>
 <b>FORSIKTIG</b>	
(Feilaktig håndtering kan få konsekvenser, bl.a. personskader eller skader på bygningen.)	
	<p><b>Du skal ikke stå på en ustødig gardintrapp når du skal konfigurere eller rengjøre Wi-Fi-enheten.</b></p> <ul style="list-style-type: none"> <li>Det kan føre til personskade hvis du faller ned.</li> </ul> <p><b>Ikke bruk Wi-Fi-enheten i nærheten av andre trådløse enheter, mikrobølgeovner, trådløse telefoner eller faksmaskiner.</b></p> <ul style="list-style-type: none"> <li>Det kan føre til funksjonsfeil.</li> </ul>

NO

# AVHENDING



Spør forhandleren om hvordan du skal kaste dette produktet.

**Merk:** \_\_\_\_\_

Dette symbolet gjelder bare for EU-land. Dette symbolet er i henhold til EU-direktiv 2012/19/EU, artikkel 14, informasjon til brukere og tillegg IX, og/eller EC-direktiv 2006/66/EC, artikkel 20, informasjon til sluttbrukere, og tillegg II.

Fig. 1

# NAVN PÅ HVER DEL

## Inneenhet

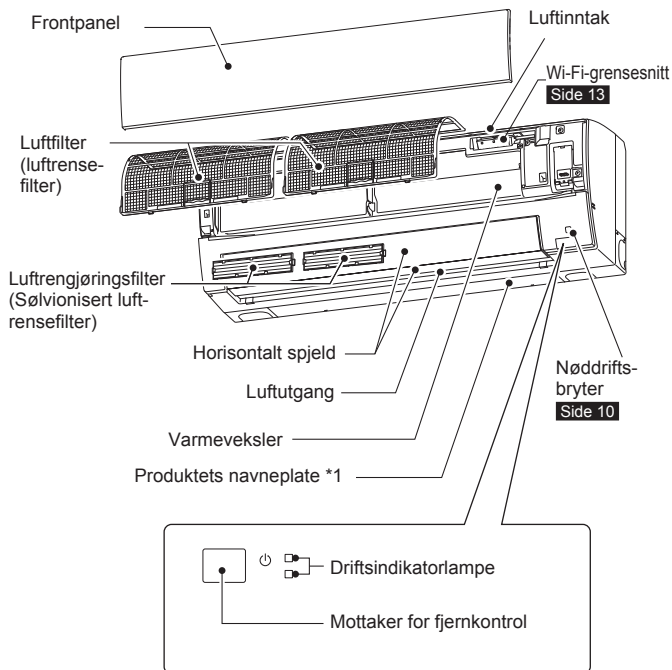

## Uteenhet

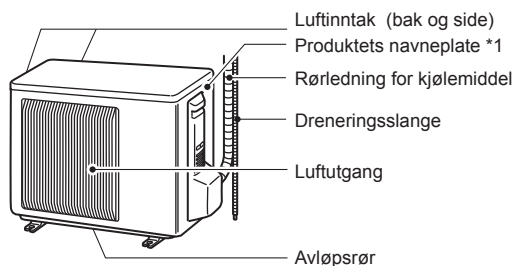

Uteenheten kan ha et annet utseende.

\*1 Produksjonsår og -måned er angitt på produktets navneplate.

## Fjernkontroll

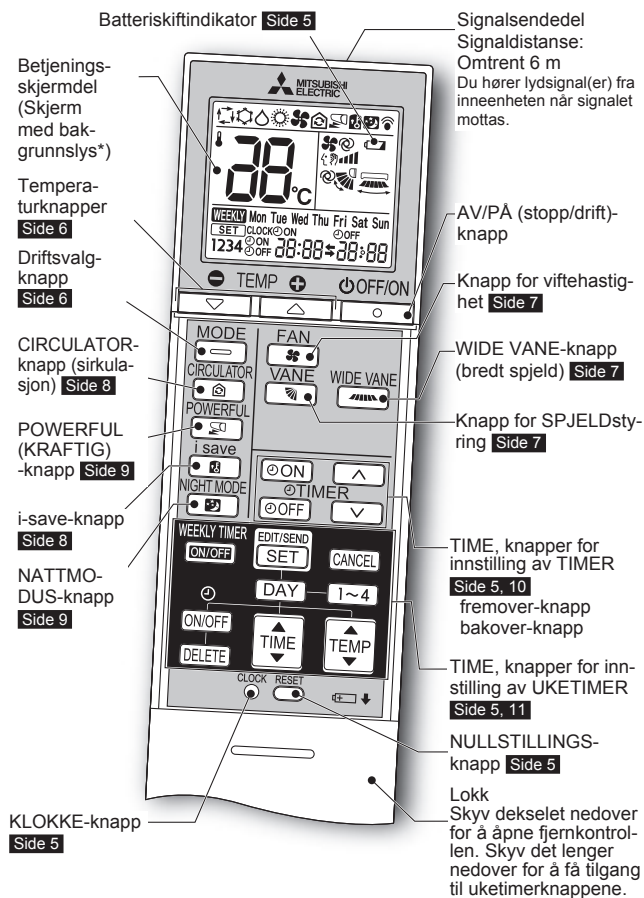

### Fjernkontroll

Sett fjernkontrollen i denne holderen når den ikke er i bruk.

Bruk bare fjernkontrollen som levers med enheten.

Du må ikke bruke andre fjernkontroller. Hvis 2 eller flere inneenheter er montert i nærheten av hverandre, kan en inneenhet som ikke er ment å være i drift, svare på signalet fra fjernkontrollen.

\* Bakgrunnslyset tennes når fjernkontrollen brukes.  
Bakgrunnslyset slukkes hvis fjernkontrollen ikke brukes på en stund.

NO

# KLARGJØRING FØR BRUK

**Før bruk:** Sett strømpluggen inn i kontakten og/eller slå på kretsbryteren.

## Sett batterier i fjernkontrollen

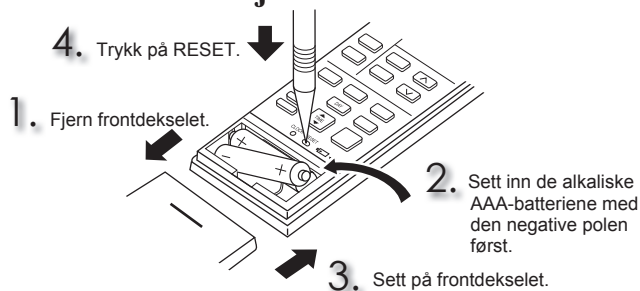

### Merk:

- Sørg for at batteriene er satt inn riktig vei.
- Ikke bruk manganbatterier eller batterier som lekker. Fjernkontrollen kan svikte.
- Ikke bruk ladbare batterier.
- Batteriskiftindikatoren tennes når batteriet begynner å bli flatt. Fjernkontrollen vil slutte å virke innen ca. 7 dager etter at indikatoren tennes.
- Bytt ut alle batteriene med nye av samme type.
- Batteriene kan brukes i omtrent 1 år. Batterier som har gått ut på dato varer imidlertid kortere.
- Trykk forsiktig på RESET med et tynt instrument. Hvis du ikke trykker på RESET-knappen, kan det hende fjernkontrollen ikke fungerer som den skal.

## Still tiden

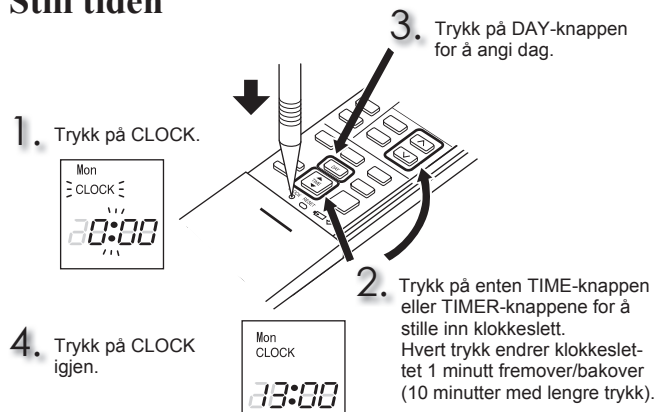

### Merk:

- Trykk forsiktig på CLOCK med en tynn gjenstand.

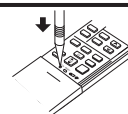

### Merk:

**Slik stiller du inn fjernkontrollen bare for én bestemt inneenhet.**

Maksimalt 4 inneenheter med trådløs fjernkontroll kan brukes i et rom. For å bruke inneenhetene individuelt med hver fjernkontroll, tilordner du et nummer til hver fjernkontroll i henhold til nummeret på inneenheten.

Denne innstillingen kan stilles inn bare når alle de følgende vilkårene er oppfylt:

- Fjernkontrollen er slått AV.

- (1) Hold nede [1~4]-knappen på fjernkontrollen i 2 sekunder for å gå inn i paremodus.
- (2) Trykk på [1~4]-knappen igjen for å tilordne et nummer til hver fjernkontroll. Hvert trykk på [1~4]-knappen øker nummeret i følgende rekkefølge: 1 → 2 → 3 → 4.
- (3) Trykk på [EDIT/SEND/SET]-knappen for å fullføre pareinnstillingen.

Etter at du slår PÅ avbryteren, vil den første fjernkontrollen som sender et signal til en inneenhet regnes som fjernkontrollen for inneenheten.

Når de er stilt inn, mottar inneenheten signal bare fra den tilordnede fjernkontrollen deretter.

# VELGE DRIFTSMODUS

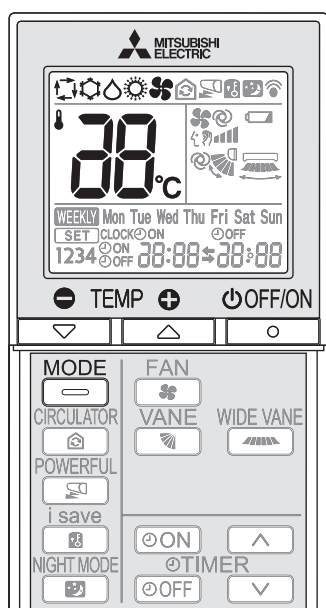

**1** Trykk på for å starte driften av enheten.

**2** Trykk på for å velge driftsmodus. Hver trykk skifter modus i følgende rekkefølge:

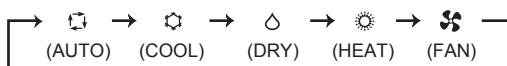

**3** Trykk på eller for å angi temperaturen. Hvert trykk hever eller senker temperaturen med 1°C.

Trykk på for å stoppe driften enheten.

## AUTO-modus (Automatisk veksling)

Enheden velger driftsmodus i henhold til forskjellen mellom romtemperatur og angitt temperatur. I AUTO-modus skifter enheten modus (COOL↔HEAT) (Avkjøling - varme) når romtemperaturen er ca. 2°C større eller mindre enn angitt temperatur i mer enn 15 minutter.

### Merk:

Automodus anbefales ikke hvis inneenheten er koblet til en MXZ-uteenhet. Når flere inneenheter er i bruk samtidig, kan det hende at enheten ikke kan veksle mellom driftsmodusene COOL og HEAT. I dette tilfellet går inneenheten i beredskapsmodus (Se tabellen for driftsindikatorlampen).

## COOL (kjøle)-modus

Nyt kjølig luft på ønsket temperatur.

### Merk:

Ikke bruk modusen COOL når det er svært lave utetemperaturer (lavere enn -10°C). Vann som kondenseres i enheten kan dryppe og væte eller skade møbler osv.

## DRY (tørr)-modus

Avfukt rommet. Rommet kan bli litt kjøligere. Temperaturen kan ikke angis i DRY-modus.

## HEAT (varme)-modus

Nyt varm luft på ønsket temperatur.

## FAN (VIFTE)-modus

Sirkuler luften i rommet.

### Merk:

Etter drift i COOL/DRY (AVKJØLING/TØRR)-modus, anbefales drift av FAN (VIFTE)-modusen for å tørke innsiden av innendørsenheten.

### Merk:

#### Bruk av system med flere enheter

To eller flere inneenheter kan drives av én uteenhet. Når flere inneenheter brukes samtidig, kan du ikke bruke avkjøling/tørr/vifte og oppvarming samtidig. Når du velger COOL/DRY/FAN med én enhet og HEAT med en annen, eller motsatt, vil enheten du velger sist gå i beredskapsmodus.

#### Driftsindikatorlampe

Driftsindikatorlampen viser enhetens driftsstatus.

Indikasjon	Driftsstatus	Romtemperatur
	Enheden kjører for å nå angitt temperatur	Omtrent 2°C eller mer unna angitt temperatur
	Romtemperaturen nærmer seg angitt temperatur	Omtrent 1 til 2°C fra angitt temperatur
	Klarmodus (kun ved bruk av system med flere enheter)	—

Lyser   Blinker

NO

# JUSTERING AV VIFTEHASTIGHET OG LUFTSTRØMMENS RETNING

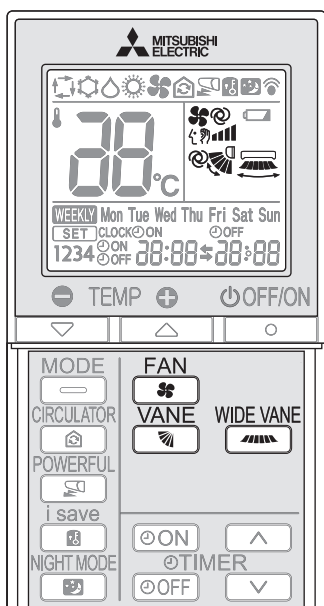

## Viftehastighet

Trykk på  for å velge en viftehastighet. Hvert trykk skifter viftehastigheten i følgende rekkefølge:

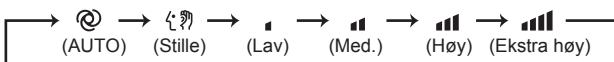

- Når den står på AUTO vil du høre to korte pipelyder fra inneenheten.
- Øk viftens hastighet for å avkjøle / varme opp rommet raskere. Vi anbefaler at du senker viftehastigheten når rommet er kjølig/varmt nok.
- Bruk lav viftehastighet for stille drift.

### Merk:



#### Bruk av system med flere enheter

Når flere inneenheter blir brukt til oppvarming av én uteenhet samtidig, kan luftstrømtemperaturen være lav. I dette tilfellet anbefales det å stille viftehastigheten til AUTO.

## Luftflytens retning, opp-ned

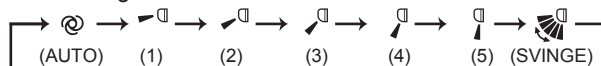
Trykk på  for å velge retning på luftstrømmen. Hver trykk skifter retning på luftstrømmen i følgende rekkefølge:



-  (AUTO).....Spjeldet settes i den stillingen som gir mest effektiv luftstrøm. COOL/DRY/FAN: horisontal posisjon. HEAT: nedoverposisjon.
-  (Manuell) .....For effektiv luftkondisjonering, velg øvre stilling for COOL/DRY (kald/tørr) og nedre stilling for HEAT (varm). Hvis nedre stilling velges under COOL/DRY (kald/tørr), flyttes spjeldet automatisk til øvre stilling etter 0,5 til 1 time for å forhindre at det drypper kondens.
-  (Svinge).....Spjeldet beveges periodevis opp og ned.

- Når den står på AUTO vil du høre to korte pipelyder fra inneenheten.
- Bruk alltid fjernkontrollen når du endrer retningen på luftstrømmen. Hvis du bruker hendene til å bevege de horisontale spjeldene, kan det hende de slutter å fungere som de skal.
- Når kretsbyteren er på, nullstilles posisjonen til de horisontale spjeldene etter cirka ett minutt før enheten starter. Det samme gjelder ved nødavkjølingsdrift.
- Les [side 14](#), hvis de horisontale spjeldene befinner seg i en unormal posisjon.

## Luftflytens retning, venstre-høyre

Trykk på  for å velge retning på luftstrømmen. Hver trykk skifter retning på luftstrømmen i følgende rekkefølge:

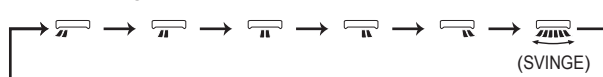

# I-SAVE-DRIFT

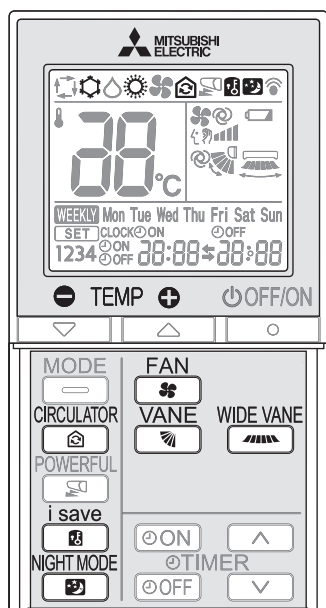

En forenklet tilbakestillingsfunksjon gjør det mulig å hente foretrukket (forhåndsinnstilt) innstilling ved bare å trykke én gang på knappen. Trykk på knappen igjen for å gå tilbake til forrige innstilling på et blunk.

**1** Trykk på under drift i modusene COOL (avkjøling), CIRCULATOR (sirkulasjon), HEAT (varme) eller NIGHT MODE (nattmodus) for å velge modusen i-save.

**2** Still inn temperaturen, viftehastigheten og luftstrømmens retning.

- Den samme innstillingen velges fra neste gang ved å trykke på .
- Du kan lagre to innstillinger. (Én for COOL/CIRCULATOR (avkjøling/sirkulasjon), og én for HEAT (varme))
- Velg passende temperatur, viftehastighet og retning på luftstrømmen for ditt rom.

Trykk på igjen for å avbryte i-save-drift.

- i-save-drift blir også avbrutt når man trykker på MODE-knappen.

## Merk:

Eksempel på bruk:

1. Lavenergimodus  
Still temperaturen 2°C til 3°C varmere i COOL (avkjøling)-modus og kjøligere i HEAT (varme)-modus.  
Denne innstillingen passer for ubebodde rom og når du sover.
2. Lagre ofte brukte innstillinger  
Lagre foretrukket innstilling for drift med COOL (avkjøling), CIRCULATOR (sirkulasjon), HEAT (varme) og NIGHT MODE (nattmodus). Dette gjør det mulig å velge din foretrukne innstilling med et enkelt trykk på knappen.

# CIRCULATOR-DRIFT (SIRKULASJON)

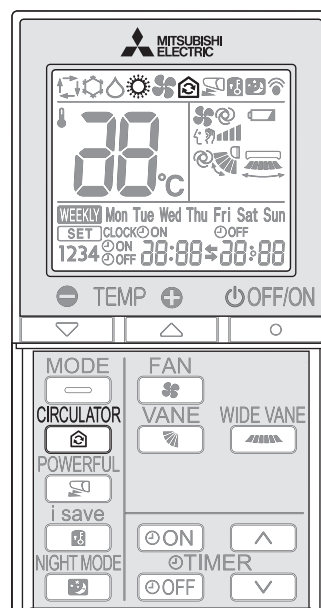

Hvis innetemperaturen når innstillingstemperaturen, vil utendørsenheten stanse og innendørsenheten vil starte FAN-drift (vifte) for å sirkulere luften innendørs.

Innstillingen av viftehastighet og luftstrømretning kan endres etter ønske.

Utendørsenheten starter driften automatisk når innetemperaturen synker under innstillingstemperaturen.

**1** Trykk på i HEAT-modus (varme) **side 6** for å aktivere CIRCULATOR-drift (sirkulasjon).  
Enheten starter FAN-drift (vifte) hvis innetemperaturen når innstillingstemperaturen.

**2** Still inn viftehastighet og luftstrømretning.

- Innstillingen av viftehastighet og luftstrømretning er felles for HEAT- og CIRCULATOR-drift (varme og sirkulasjon).
- Ventilasjonen starter ved viftehastighet Low (lav) hvis viftehastighet AUTO (automatisk) er valgt.

Trykk på igjen for å avbryte CIRCULATOR-drift (sirkulasjon).

## Merk:

CIRCULATOR-drift (sirkulasjon) fungerer ikke i følgende situasjoner.

- AUTO-modus (automatisk veksling) er valgt.
- Avising utføres.
- Innendørsenheten er koblet til en utendørsenhet av multitypen.  
Selv om mottatt lyd kan høres fra innendørsenheten og -merket vises på fjernkontrollen når du trykker på , så fungerer ikke CIRCULATOR-drift (sirkulasjon) i multitylkobling.
- FAN-drift (vifte) kan skape kald vind.  
Reduser FAN-hastigheten (vifte) eller juster luftstrømretningen for å unngå vind hvis du synes kald vind er ubehagelig.

NO

# NATTMODUSDRIFT

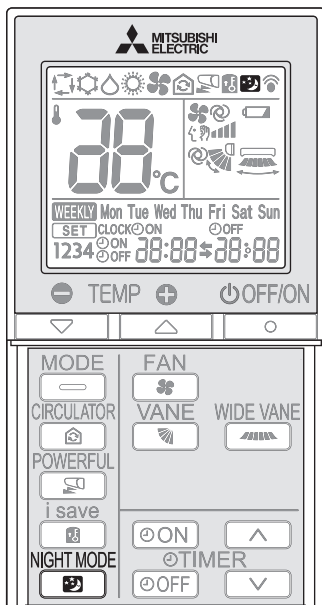

NATTMODUS-drift endrer lysstyrken på driftsindikatoren, deaktiverer pipelyden og begrenser støynivået i uteenheten.

Trykk på  under drift for å aktivere NATTMODUS-drift.

- Driftsindikatorlampen slukkes.
- Pipelyden deaktiveres, med unntak av lyden som kommer når driften startes eller stoppes.
- Støynivået i uteenheten vil være lavere enn det som er nevnt i SPESIFIKASJONER.

Trykk på  igjen for å avbryte NATTMODUS-drift.

## Merk:

- Avkjøling/oppvarming-kapasiteten kan falle.
- Støynivået i uteenheten endres kanskje ikke etter at enheten startes opp, under beskyttelsesdriften eller avhengig av andre driftsforhold.
- Viftehastigheten i inneenheten forandres ikke.
- Driftsindikatorlampen vil bli vanskelig å se i et opplyst rom.
- Støynivået i uteenheten senkes ikke under multisystemdrift.

# POWERFUL (KRAFTIG) DRIFT

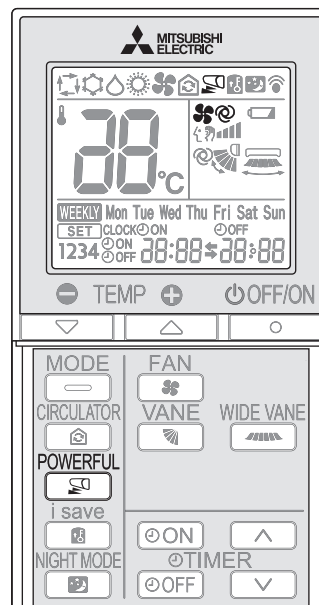

Trykk på  under modusene COOL (AVKJØLING) eller HEAT (VARME) **side 6** for å starte KRAFTIG drift.

Viftehastighet : Unik hastighet for KRAFTIG-modusen  
Horisontalt spjeld: Fast posisjon, eller nedadgående luftstrømposisjon under AUTO-innstilling

- Temperaturen kan ikke angis under POWERFUL (KRAFTIG) drift.

Trykk på  igjen for å slå av KRAFTIG drift.

- POWERFUL (kraftig) drift avbrytes også automatisk etter 15 minutter eller når du trykker på knappen OFF/ON (av/på), FAN (vifte), CIRCULATOR (sirkulasjon) eller i-save.

## DRIFT AV TIDSUR (TIDSUR PÅ/AV)

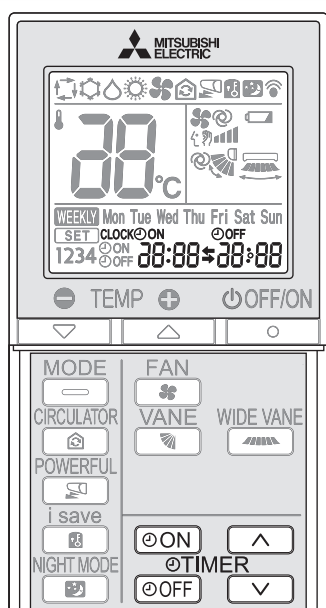

1 Trykk på **ⓄON** eller **ⓄOFF** under drift for å stille inn tidsuret.

**ⓄON** (tidsur PÅ): Enheten slås PÅ på det angitte tidspunktet.

**ⓄOFF** (tidsur AV): Enheten slås AV på det angitte tidspunktet.

\* **ⓄON** eller **ⓄOFF** blinker.

\* **Kontroller at klokkeslett og dag stemmer.** Side 5

2 Trykk på **▲** (fremover) og **▼** (bakover) for å stille inn tidspunktet for tidsuret.  
Hvert trykk endrer den innstilte tiden 10 minutter fremover/bakover.  
• Still inn tidsuret mens **ⓄON** eller **ⓄOFF** blinker.

Trykk på **ⓄON** (PÅ) eller **ⓄOFF** (AV) en gang til for å slå av tidsuret.

### Merk:

- Tidsur for ON (PÅ) og OFF (AV) kan stilles inn samtidig. Merket **⚡** viser til rekkefølgen av tidsurinnstillinger.
- Hvis det oppstår et strømbrudd mens tidsuret ON/OFF (PÅ/AV) står på, se "Automatisk omstartfunksjon" på side 10.

## NØDDRIFT

### Når det ikke er mulig å bruke fjernkontrollen...

Til nød kan drift av enheten startes ved å trykke på nøddriftsbryteren (E.O. SW) på inneenheten.

Hver gang du trykker på E.O. SW skifter driftsmodus i følgende rekkefølge:

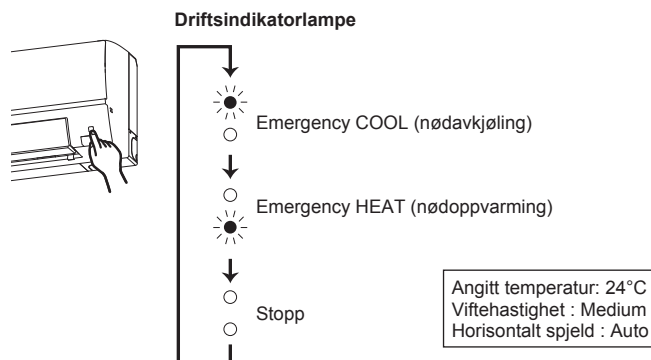

### Merk:

- De første 30 driftsminuttene er en prøvekjøring. Temperaturkontrollen fungerer ikke, og viftehastigheten settes på Høy.
- Ved nøddoppvarmingsdrift øker hastigheten på viften gradvis og den blåser til slutt ut varm luft.
- Ved nødvkjølingsdrift nullstilles posisjonen til de horisontale spjeldene cirka ett minutt før enheten starter.

## AUTOMATISK OMSTARTSFUNKSJON

Hvis det oppstår et strømbrudd eller hvis nettstrømmen slås av under drift, starter den "automatiske omstartfunksjonen" automatisk driften i samme modus som den som ble angitt med fjernkontrollen rett før strømbruddet. Når tidsuret står på, oppheves tidsurinnstillingen og enheter starter driften når strømmen kommer tilbake.

**Hvis du ikke ønsker å bruke denne funksjonen, må du snakke med servicerepresentanten om å endre innstillingene for enheten.**

# BRUK AV UKETIMER

- Du kan stille inn maks. 4 ON- eller OFF-timere for individuelle ukedager.
- Du kan stille inn maks. 28 ON- eller OFF-timere for én uke.

**Eksempel:** Satt til 24 °C fra du våkner til du går hjemmefra, og står på 27 °C fra du kommer hjem til du går og legger deg på ukedagene. Satt til 27 °C fra du våkner sent, til du går og legger deg tidlig på ukedagene.

	Innstilling1	Innstilling2	Innstilling3	Innstilling4
Man	ON	OFF	ON	OFF
Fre	6:00	8:30	17:30	22:00
Lør	ON	OFF	ON	OFF
Søn	8:00	21:00		

## Merk:

Den enkle ON/OFF-timerinnstillingen er tilgjengelig når uketimeren er på. I dette tilfellet, har ON/OFF-timeren forrang over uketimeren. Uketimeren starter igjen etter at den enkle ON/OFF-timeren er fullført.

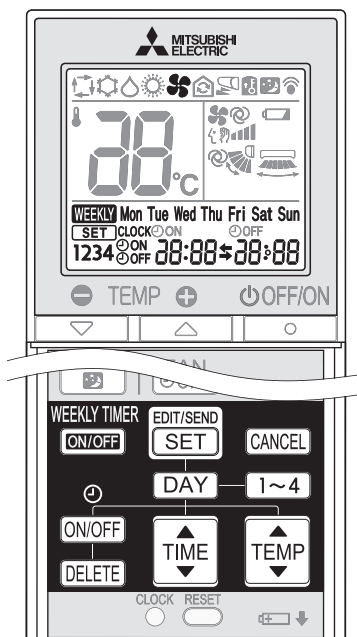

## Stille inn uketimeren

\* Kontroller at gjeldende klokkeslett og dag stemmer.

**1** Trykk på **EDIT/SEND SET** for å stille inn uketimeren.

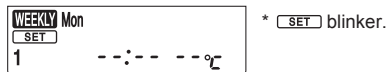

**2** Trykk på **DAY** og **1~4** for å angi dag og nummer.

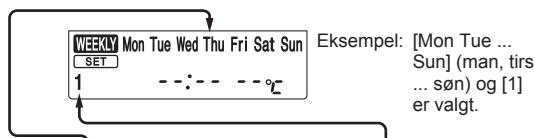

Du velger ukedag ved å trykke på **DAY**.

Mon → Tue → Wed → Thu → Fri → Sat → Sun

Mon Tue Wed Thu Fri Sat Sun

\* Du kan velge alle dager.

Du velger innstillingsnummer ved å trykke på **1~4**.

1 → 2 → 3 → 4

**3** Trykk på **ON/OFF**, **TIME**, og **TEMP** for å stille inn ON/OFF, klokkeslett og temperatur.

\* Hold nede knappen for raskt å endre klokkeslettet.

Trykk på **DAY** og **1~4** for å stille inn timeren for andre dager og/eller nummer.

**4** Trykk på **EDIT/SEND SET** for å fullføre og overføre innstillingen for uketimeren.



\* **SET** som har sluttet å blinke og det gjeldende klokkeslettet vises.

## Merk:

- Trykk på **EDIT/SEND SET** for å overføre innstillingen for uketimeren til inneenheten. Hold fjernkontrollen slik at den peker mot inneenheten i 3 sekunder.
- Når du stiller inn timeren for mer enn én ukedag eller ett nummer, trenger du ikke å trykke på **EDIT/SEND SET** for hver innstilling. Trykk på **EDIT/SEND SET** én gang etter å ha fullført alle innstillingene. Alle innstillingene for uketimeren blir lagret.
- Trykk på **EDIT/SEND SET** for å stille inn uketimeren, deretter trykk på og hold inne **DELETE** i 5 sekunder for å slette alle innstillinger for uketimeren. Hold fjernkontrollen slik at den peker mot inneenheten.

**5** Trykk på **WEEKLY TIMER ON/OFF** for å slå uketimeren på (ON). (**WEEKLY** lyser.)

\* Når uketimeren er på, vil ukedagen for den fullførte timeren lyse.

Trykk på **WEEKLY TIMER ON/OFF** en gang til for å slå av uketimeren (OFF). (**WEEKLY** slukkes.)

## Merk:

De lagrede innstillingene slettes ikke når uketimeren slås av (OFF).

## Kontrollere innstillingene for uketimeren

**1** Trykk på **EDIT/SEND SET** for å stille inn uketimeren.

\* **SET** blinker.

**2** Trykk på **DAY** eller **1~4** for å vise innstillingen for en bestemt dag eller nummer.

Trykk på **CANCEL** for å avslutte innstilling av uketimeren.

## Merk:

Når du har valgt alle ukedagene for å vise innstillingene og en av disse er stilt inn som noe annen, vises --:--:-- °C.

# RENGJØRING

## Instruksjer:

- Koble fra strømtilførselen eller slå av kretsbyteren før rengjøring.
- Ikke ta på metalldele med hendene.
- Ikke bruk rensbensin, tynner, poleringspulver eller insektmiddel.
- Bruk bare fortynnede, nøytrale vaskemidler.
- Ikke bruk en skurende børste, en hard svamp eller lignende.
- Ikke bløtlegg eller skylldet horisontale spjeldet.
- Vannet må ikke overskride 50°C.
- Ikke tørk delene i direkte sollys, varme eller flammer.
- Ikke bruk overdreven kraft på viften, da dette kan forårsake brudd eller sprekker.

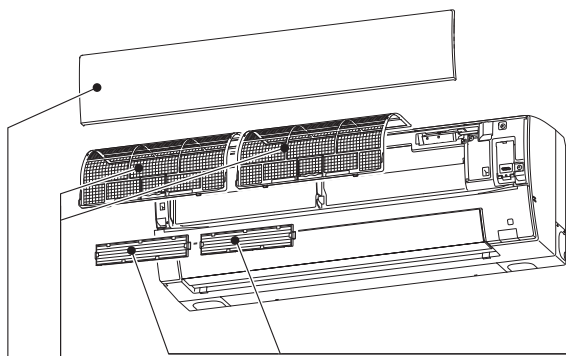

## Luftfilter (Luftrensefilter)

### Rengjør hver 2. uke

- Fjern skitt med støvsuger, eller skylldet med vann.
- Etter at du har vasket med vann, må det tørke godt i skyggen.

## Frontpanel

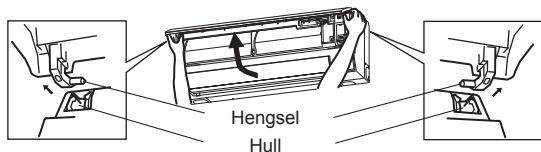

1. Løft frontpanelet til du hører et "klikk".
2. Hold i hengslene og trekk for å fjerne som vist i illustrasjonen ovenfor.
  - Tørk av med en myk, tørr klut, eller skylldet med vann.
  - Ikke la det ligge i vann i mer enn to timer.
  - La det tørke godt før det monteres.
3. Monter frontpanelet ved å følge fremgangsmåten for fjerning i motsatt rekkefølge. Lukk frontpanelet godt igjen, og trykk på posisjonene ved å følge pilenes retning.

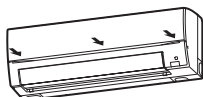

## Luftrensjøringsfilter (Sølvionisert luftrensefilter)

### Hver 3. måned:

- Fjern skitt med støvsuger.

### Når det ikke er mulig å fjerne skitt med støvsuger:

- Legg filteret og rammen i lunke vann før du skylldet dem.
- Etter vask, må du tørke dem godt i skyggen. Monter alle klaffene på luftfilteret.

### Hvert år:

- Du får best ytelse hvis du skifter ut luftfilteret hvert år.
- Delenummer **MAC-2370FT-E**



Trekk for å fjerne det fra luftfilteret

## ! Viktig

- **Du får best ytelse og sparer strøm hvis du rengjør filterne regelmessig.**
- **Skitne filtere forårsaker kondensering i klimaanlegget og bidrar til dannelse av sopp, som f.eks. mugg. Det anbefales derfor at du rengjør luftfilterne hver 2. uke.**

Denne informasjonen er basert på **FORSKRIFT (EU) nr. 528/2012**

MODELLNAVN	Behandlet artikkel (Delnavn)	Aktive stoffer (CAS nr.)	Eiendom	Bruksanvisning (Informasjon om sikker håndtering)
MSZ-FT25/35/50VG(K)	FILTER	Sølvnatriumhydrogen-zirkoniumfosfat (265647-11-8) 2-oktyl-2H-isotiazol-3-én (OIT) (26530-20-1) Sølvsinkzeolitt (130328-20-0)	Antibakteriell Antimugg	<ul style="list-style-type: none"><li>• Bruk dette produktet i henhold til anvisningene i bruksanvisningen og bare i henhold til det tiltenkte formålet.</li><li>• Må ikke puttes i munnen. Oppbevares utilgjengelig for barn.</li></ul>
MAC-2370FT-E	FILTER	Sølvsinkzeolitt (130328-20-0)	Antibakteriell	<ul style="list-style-type: none"><li>• Bruk dette produktet i henhold til anvisningene i bruksanvisningen og bare i henhold til det tiltenkte formålet.</li><li>• Må ikke puttes i munnen. Oppbevares utilgjengelig for barn.</li></ul>

# OPPSETT AV Wi-Fi-GRENSESNIITT (Kun VGK-type)

Dette Wi-Fi-grensesnittet kommuniserer statusinformasjon og styrer kommandoer fra MELCloud ved å koble til en innendørsenhet.

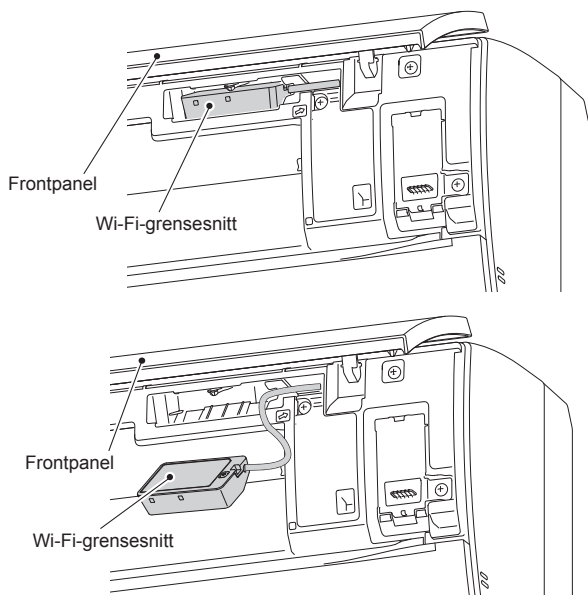

NO

## Innledning om Wi-Fi-grensesnittet

Nr.	Artikkel	Beskrivelse
1	MODE (MODUS)-knapp	Velger modus.
2	RESET (TILBAKESTILLING)-knapp	Tilbakestiller systemet og ALLE innstillinger.
3	ERR (FEIL)-LED (oransje)	Viser status for nettverksfeil.
4	NET (NETT)-LED (grønn)	Viser nettverksstatus.
5	MODE (MODUS)-LED (oransje)	Viser status for tilgangspunktets modus.
6	UNIT (ENHET)-LED (grønn)	Viser innendørsenhetens status.

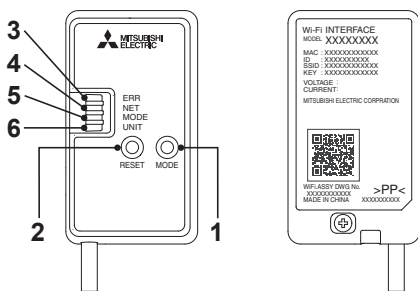

- (1) MODE (MODUS)-knapp
  - MODE (MODUS)-knappen brukes til å velge modus ved konfigurasjoner.
- (2) RESET (TILBAKESTILLING)-knapp
  - Hold inne RESET (TILBAKESTILLING)-knappen i 2 sekunder for å starte systemet på nytt.
  - Hold inne RESET (TILBAKESTILLING)-knappen i 14 sekunder for å tilbakestille Wi-Fi-enheten til fabrikkinnstillingene.

Når Wi-Fi-enheten tilbakestilles til fabrikkinnstillingene, vil ALL konfigurasjonsinformasjon gå tapt. Tenk deg godt om før du bruker denne funksjonen.

**1** Åpne frontpanelet og fjern Wi-Fi-grensesnittet.

**2** Etabler en forbindelse mellom Wi-Fi-grensesnittet og ruterens. Se KONFIGURASJONSHÅNDBOKEN og SETUP QUICK REFERENCE GUIDE (HURTIGREFERANSEVEILEDNINGEN) som følger med enheten.

Du finner KONFIGURASJONSHÅNDBOKEN på nettsiden nedenfor.

<http://www.melcloud.com/Support>

**3** Sett Wi-Fi-grensesnittet tilbake på plass, og lukk frontpanelet etter at oppsettet er fullført.

**4** Du finner Brukerhåndbok for MELCloud på nettsiden nedenfor.

<http://www.melcloud.com/Support>

### Merk:

- Kontroller at ruterens støtter WPA2-AES-krypteringsinnstillingen før du starter oppsettet av Wi-Fi-grensesnittet.
- Sluttbrukeren skal lese gjennom og godta vilkårene for Wi-Fi-tjenesten før bruk av Wi-Fi-grensesnittet.
- Det kan være behov for en ruter for å fullføre tilkoblingen av Wi-Fi-grensesnittet til Wi-Fi-tjenesten.
- Wi-Fi-grensesnittet vil ikke starte overføringen av driftsdata fra systemet før sluttbrukeren har registrert seg og godtatt vilkårene for Wi-Fi-tjenesten.
- Wi-Fi-grensesnittet skal ikke installeres og kobles til et Mitsubishi Electric-system som skal gi driftsnødvendig kjøling eller oppvarming.
- Skriv ned informasjonen om Wi-Fi-grensesnittet på den siste siden i denne håndboken når du setter opp Wi-Fi-grensesnittet.
- Når Wi-Fi-grensesnittet skal flyttes eller kasseres, må du tilbakestille den til fabrikkstandard.

Mitsubishi Electric's Wi-Fi-enhet er konstruert for å kommunisere med Mitsubishi Electric's MELCloud Wi-Fi-tjeneste. Tredjeparts Wi-Fi-enheter kan ikke kobles til MELCloud. Mitsubishi Electric er ikke ansvarlig for (i) redusert ytelse for et system eller produkt; (ii) system- eller produktfeil; eller (iii) tap eller skade på et system eller produkt; som er forårsaket av eller oppstår som følge av tilkobling til og/eller bruk av en tredjeparts Wi-Fi-enhet eller en tredjeparts Wi-Fi-tjeneste med utstyr fra Mitsubishi Electric.

Du finner den nyeste informasjonen om MELCloud fra Mitsubishi Electric Corporation på [www.melcloud.com](http://www.melcloud.com)

# NÅR DU TROR AT DET HAR OPPSTÅTT PROBLEMER

Selv om disse punktene sjekkes, må du stoppe å bruke enheten dersom problemene ikke opphører og kontakte forhandleren.

Symptom	Forklaring og sjekkpunkter
<b>Inneenhet</b>	
Enheten kan ikke brukes.	<ul style="list-style-type: none"> <li>Er kretsbyteren slått på?</li> <li>Sitter strømpluggen i kontakten?</li> <li>Er tidsur PÅ satt på? <a href="#">Side 10</a></li> </ul>
Det horisontale spjeldet beveger seg ikke.	<ul style="list-style-type: none"> <li>Er det horisontale spjeldet og det vertikale spjeldet riktig monteret?</li> <li>Er viftevernet blitt deformert?</li> <li>Når kretsbyteren er på, nullstilles posisjonen til de horisontale spjeldene etter cirka ett minutt. Etter nullstilling, gjenopptas drift av de normale, horisontale spjeldene. Det samme gjelder ved nødavkjølingsdrift.</li> </ul>
Enheten kan ikke brukes i omtrent 3 minutter etter at den er blitt startet på nytt.	<ul style="list-style-type: none"> <li>Denne beskytter enheten i henhold til instruks fra mikroprosessoren. Vent litt.</li> </ul>
Det kommer dis ut av luftutgangen på inneenheten.	<ul style="list-style-type: none"> <li>Den kalde enheten fra enheten kjøler raskt ned fuktighet i luften i rommet og gjør den om til dis.</li> </ul>
Svingebevegelsen til det HORIZONTALA SPJELDET stanser en liten stund før den starter igjen.	<ul style="list-style-type: none"> <li>Det er for at det HORIZONTALA SPJELDET skal svinge på normal måte.</li> </ul>
Når SVINGE velges i COOL/ DRY/FAN-modus, vil ikke det nedre horisontale spjeldet bevege seg.	<ul style="list-style-type: none"> <li>Det er normalt at det nedre horisontale spjeldet ikke beveger seg når SVINGE velges i COOL/ DRY/FAN-modus.</li> </ul>
Retningen til luftstrømmen endrer seg under bruk. Retningen på det horisontale spjeldet kan ikke justeres med fjernkontrollen.	<ul style="list-style-type: none"> <li>Når enheten brukes i COOL (kald)- eller DRY (tørr)-modus, stilles luftstrømmens retning automatisk til øvre stilling etter at luften har blåst nedover i 0,5–1 time, for å forhindre kondensdrøpping.</li> <li>Hvis temperaturen på luftstrømmen er for lav eller under avriming når enheten brukes til oppvarming, stilles det horisontale spjeldet automatisk i horisontal stilling.</li> </ul>
Enheten stopper i omtrent 10 minutter under oppvarming.	<ul style="list-style-type: none"> <li>Uteenheten står i avrimingsposisjon. Dette tar maksimalt 10 minutter, så det er bare å vente litt. (Når utetemperaturen er for lav og luftfuktigheten er for høy, dannes det rim.)</li> </ul>
Enheten starter opp selv når hovedstrømmen er tilkoblet, selv om den ikke har mottatt et signal fra fjernkontrollen.	<ul style="list-style-type: none"> <li>Disse modellene er utstyret med en automatisk omstartsfunksjon. Når nettstrømmen slås av uten å stoppe enheten med fjernkontrollen og den slås på igjen, starter enheten automatisk i samme modus som var angitt med fjernkontrollen like før nettstrømmen ble borte. Se "Automatisk omstartsfunksjon". <a href="#">Side 10</a></li> </ul>
De to horisontale spjeldene berører hverandre. De horisontale spjeldene er i en unormal posisjon. De horisontale spjeldene går ikke tilbake til riktig "lukket posisjon".	<p>Gjør ett av følgende punkter:</p> <ul style="list-style-type: none"> <li>Slå av og på kretsbyteren. Sørg for at de horisontale spjeldene beveger seg i riktig "lukket posisjon".</li> <li>Start og stopp nødsavkjølingsfunksjonen og kontroller at de horisontale spjeldene beveger seg i riktig "lukket posisjon".</li> </ul>
Når temperaturen i rommet når den angitte temperaturen i COOL/DRY-modus, stopper uteenheten og inneenheten vil stå på lav hastighet.	<ul style="list-style-type: none"> <li>Når romtemperaturen avviker fra angitt temperatur, starter inneviften opp avhengig av innstillingene på fjernkontrollen.</li> </ul>
Inneenheten blir misfarget med tiden.	<ul style="list-style-type: none"> <li>Selv om platen blir gul pga. av faktorer som ultrafiolett lys og temperatur, har dette ikke noen effekt på produktets funksjoner.</li> </ul>
Driftsindikatorlampen lyser ikke. Enheten piper ikke.	<ul style="list-style-type: none"> <li>Er NATTMODUS-drift stilt inn? <a href="#">Side 9</a></li> </ul>
<b>System med flere enheter</b>	
Inneenheten som ikke er i bruk blir varm og det høres en lyd som ligner på rennende vann enheten.	<ul style="list-style-type: none"> <li>En liten mengde kjølemiddel fortsetter å strømme inn i inneenheten selv om den ikke er i drift.</li> </ul>
Ved valg av oppvarming starter ikke enheten med en gang.	<ul style="list-style-type: none"> <li>Hvis det er nødvendig med avriming av uteenheten når enheten startes, tar det noen minutter (maks. 10) før det kommer ut varm luft.</li> </ul>
<b>Uteenhet</b>	
Viften på uteenheten går ikke rundt selv om kompressoren er i drift. Selv om viften begynner å rotere, stopper den snart.	<ul style="list-style-type: none"> <li>Når utetemperaturen er lav når enheten brukes til avkjøling, kjøres viften av og til for å opprettholde tilstrekkelig kjølekapasitet.</li> </ul>
Det lekker vann fra uteenheten.	<ul style="list-style-type: none"> <li>Ved bruk i COOL- og DRY-modus kjøles rør eller rørskjøter ned og dette gjør at vann kondenserer.</li> <li>Under oppvarming drypper det vann som kondenserer på varmeveksleren.</li> <li>Under oppvarming vil avrimingen gjøre at vann som er frosset på uteenheten smelter og drypper.</li> </ul>
Det kommer hvit røyk fra uteenheten.	<ul style="list-style-type: none"> <li>Under oppvarming utvikler avrimingen damp som ser ut som hvit røyk.</li> </ul>

Symptom	Forklaring og sjekkpunkter
<b>Fjernkontroll</b>	
Skjermen på fjernkontrollen viser ikke noe eller er svak. Inneenheten svarer ikke på signalet til fjernkontrollen.	<ul style="list-style-type: none"> <li>Er batteriene oppbrukt? <a href="#">Side 5</a></li> <li>Er polariteten (+, -) på batteriene korrekt? <a href="#">Side 5</a></li> <li>Er noen knapper på fjernkontrollen til andre elektriske apparater trykket inn?</li> </ul>
<b>Hverken kjøler eller varmer</b>	
Rommet kan ikke bli tilstrekkelig avkjølt eller oppvarmet.	<ul style="list-style-type: none"> <li>Er temperaturinnstillingen hensiktsmessig? <a href="#">Side 6</a></li> <li>Er vifteinnstillingen hensiktsmessig? Sett viftehastigheten høyere, til Høy eller Ekstra høy. <a href="#">Side 7</a></li> <li>Er filtrene rene? <a href="#">Side 12</a></li> <li>Er viften eller varmeveksleren på inneenheten ren? <a href="#">Side 12</a></li> <li>Er det noen hindringer som blokkerer luftinntaket eller -utgangen til inne- eller uteenheten?</li> <li>Står et vindu eller en dør åpen?</li> <li>Det kan ta noe tid å nå innstillingstemperaturen, eller det er kanskje umulig å nå den pga. rommets størrelse, omgivelsestemperatur og lignende.</li> <li>Er NATTMODUS-drift stilt inn? <a href="#">Side 9</a></li> </ul>
Rommet kan ikke bli tilstrekkelig avkjølt.	<ul style="list-style-type: none"> <li>Når en ventilasjonsvifte eller gasskomfyr brukes i et rom øker kjølebelastningen, noe som gir tilstrekkelig kjøleeffekt.</li> <li>Når utetemperaturen er høy, kan det hende at kjøleeffekten ikke er tilstrekkelig.</li> </ul>
Rommet kan ikke bli tilstrekkelig oppvarmet.	<ul style="list-style-type: none"> <li>Når utetemperaturen er lav kan det hende at varmeeffekten ikke er tilstrekkelig.</li> </ul>
Luften blåses ikke ut like raskt under oppvarmingen.	<ul style="list-style-type: none"> <li>Vent, ettersom enheten gjør seg klar til å blåse ut varm luft.</li> </ul>
<b>Luftstrøm</b>	
Luften fra inneenheten lukter rart.	<ul style="list-style-type: none"> <li>Er filtrene rene? <a href="#">Side 12</a></li> <li>Er viften eller varmeveksleren på inneenheten ren? <a href="#">Side 12</a></li> <li>Enheten kan suge inn lukt som sitter i veggen, teppet, møblene, klær osv. og blåse den ut med luften.</li> </ul>
<b>Lyd</b>	
Det høres en knakelyd.	<ul style="list-style-type: none"> <li>Denne lyden lages når frontpanelet utvider seg/ trekker seg sammen på grunn av temperaturendringer.</li> </ul>
En "boblende" lyd høres.	<ul style="list-style-type: none"> <li>Denne lyden høres når uteluften absorberes fra dreneringsslangen ved å slå på komfyrviften eller ventilasjonsviften, noe som gjør at vann i dreneringsslangen strømmer ut. Denne lyden høres også når uteluften blåses inn i dreneringsslangen når det er sterk vind ute.</li> </ul>
Det høres mekaniske lyder fra inneenheten.	<ul style="list-style-type: none"> <li>Dette er lyden av viften eller kompressoren som slås på eller av.</li> </ul>
Det høres lyden av rennende vann.	<ul style="list-style-type: none"> <li>Dette er lyden av kjølemiddel eller kondensert vann som strømmer rundt i enheten.</li> </ul>
Det høres noen gang hvese-lyder.	<ul style="list-style-type: none"> <li>Denne lyden betyr at strømmen til kjølemidlet inne i enheten skifter retning.</li> </ul>
<b>Timer</b>	
Uketimer fungerer ikke som innstillingene tilsier.	<ul style="list-style-type: none"> <li>Er ON/OFF-timeren stilt inn? <a href="#">Side 10</a></li> <li>Overfør innstillingsinformasjonen for uketimeren til inneenheten igjen. Når informasjonen er mottatt, vil du kunne høre en lang pipelyd fra inneenheten. Hvis informasjonen ikke mottas, vil du kunne høre tre korte pipelyder. Sørg for at informasjonen blir mottatt. <a href="#">Side 11</a></li> <li>Ved strømbrytning (når hovedstrømmen er koblet fra), viser klokken i inneenheten feil klokkeslett. Dette gjør at den ukentlige timeren ikke fungerer som den skal. Sørg for å plassere fjernkontrollen slik at den mottar signalet fra inneenheten. <a href="#">Side 5</a></li> </ul>
Enheten starter/stopper av seg selv.	<ul style="list-style-type: none"> <li>Er den ukentlige timeren stilt inn? <a href="#">Side 11</a></li> </ul>
<b>Wi-Fi-grensesnitt</b>	
Når det oppstår feil under tilkoblingsoppsett eller drift.	<p>Se KONFIGURASJONSHÅNDBOKEN. Du finner KONFIGURASJONSHÅNDBOKEN på nettsiden nedenfor. <a href="http://www.melcloud.com/Support">http://www.melcloud.com/Support</a></p>

NO

## NÅR DU TROR AT DET HAR OPPSTÅTT PROBLEMER

I følgende tilfeller må du slutte å bruke klimaanlegget og kontakte forhandleren.

- Når det lekker eller drypper vann fra inneenheten.
- Når driftsindikatorlampen blinker.
- Når kretsbyteren koples ut ofte.
- Fjernkontrollsignalet mottas ikke i et rom der det brukes lysstoffrør med elektronisk tenning (lysstoffrør med vekselretter).
- Bruk av klimaanlegget forstyrrer radio- eller TV-signalene. Det kan være nødvendig å bruke en forsterker for den berørte enheten.
- Når det høres en unormal lyd.
- Når det forekommer kjølevæskelekkasje.

## NÅR KLIMAAANLEGGET IKKE SKAL BRUKES PÅ LANG TID

NO

- 1 Bruk i COOL (kjøle) - modus med den høyeste temperaturen innstilt, eller FAN (vifte) - modus i opptil 3 – 4 timer.

### Side 6

- Dette tørker enheten innvendig.
- Fukt i klimaanlegget bidrar til dannelse av sopp, som f.eks. mugg.

- 2 Trykk på  for å stoppe driften enheten.

- 3 Slå av kretsbyteren og/eller trekk støpselet ut av kontakten.

- 4 Fjern alle batterier fra fjernkontrollen.

## Når klimaanlegget skal brukes igjen:

- 1 Rengjør luffilteret. **Side 12**

- 2 Kontroller at luftinntaket og -utgangen på inne- og uteenheten ikke er blokkert.

- 3 Kontroller at jordingen er korrekt tilkopleet.

- 4 Les avsnittet KLARGJØRING FØR BRUK, og følg instruksjonene. **Side 5**

## MONTERINGSSTED OG ELEKTRISK ARBEID

### Monteringssted

Unngå å montere klimaanlegget på følgende steder.

- Der det er mye maskinolje.
- Steder med mye salt i luften, som ved sjøen.
- Der hvor det dannes sulfidgass, for eksempel ved en varm kilde, kloakk eller avløpsvann.
- Der det søles olje eller der området fylles med oljeholdig røyk (f.eks. kjøkkenområder og fabrikker, der plastens egenskaper kan endres og bli skadet).
- Der det er høyfrekvent eller trådløst utstyr.
- Der luft fra uteenhetens luftutgang blokkeres.
- Der driftslyden eller luft fra utendørsenheten er til irritasjon for naboene.
- Til montering av innendørsenheten anbefales en høyde på mellom 1,8 m og 2,3 m. Hvis det er umulig, må du ta kontakt med forhandleren.
- Ikke bruk klimaanlegget under konstruksjon og ferdigbearbeiding av interiør eller ved voksing av gulvet. Før du bruker klimaanlegget, luft ut rommet godt etter at slikt arbeid er utført. Ellers kan det føre til at flyktige elementer fester seg inni klimaanlegget og føre til vannlekkasje eller duggspredning.
- Ikke bruk Wi-Fi-enheten i nærheten av medisinsk elektrisk utstyr eller personer med medisinske apparater som pacemaker eller intern defibrillator. Det kan forårsake en ulykke som følge av funksjonsfeil i det medisinske utstyret eller enheten.
- Dette utstyret skal installeres og betjenes med en minimumsavstand på 20 cm mellom enheten og brukeren eller tilskuerne.
- Ikke bruk Wi-Fi-enheten i nærheten av andre trådløse enheter, mikroølgeovner, trådløse telefoner eller faksmaskiner. Det kan føre til funksjonsfeil.

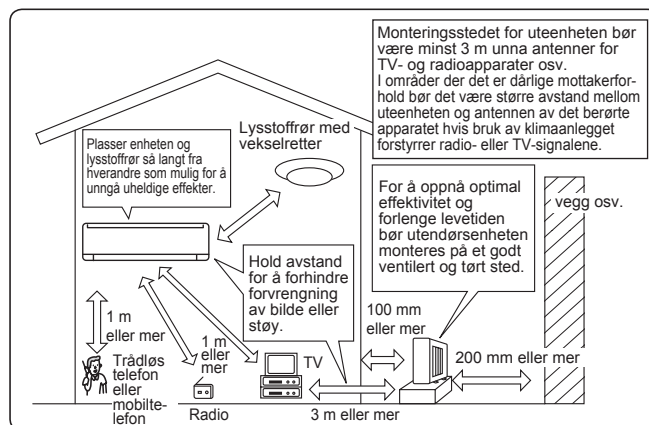

### Elektrisk arbeid

- Klimaanlegget må ha sin egen stømforsyning.
- Vær oppmerksom på kretsbyterens kapasitet.

Spør forhandleren hvis du har spørsmål.

# SPESIFIKASJONER

Modell	Inne		MSZ-FT25VG(K)		MSZ-FT35VG(K)		MSZ-FT50VG(K)	
	Ute		MUZ-FT25VGHZ		MUZ-FT35VGHZ		MUZ-FT50VGHZ	
Funksjon			Avkjøling	Oppvarming	Avkjøling	Oppvarming	Avkjøling	Oppvarming
Strømforsyning			~ /N, 230 V, 50 Hz					
Kapasitet		kW	2,5	3,2	3,5	4,0	5,0	5,0
Inngang		kW	0,58	0,76	0,91	1,02	1,63	1,30
Vekt	Inne	kg	10					
	Ute	kg	34		40			
Kjølemiddelkapasitet (R32)		kg	0,85		0,95			
IP-kode	Inne		IP 20					
	Ute		IP 24					
Tillatt overtrykk under drift	LP ps	MPa	2,77					
	HP ps	MPa	4,17					
Støynivå (SPL)	Inne (Ekstra høy/Høy/Med./Lav/Stille)	dB(A)	46/41/36/27/19	49/46/39/31/19	47/42/36/27/19	52/49/42/33/19	48/45/40/34/28	54/51/45/36/28
	Ute	dB(A)	46	49	49	52	51	54

## Innendørs spesifikasjon for multitilkobling FORORDNING (EU) 2016/2281

Modell	Inne			MSZ-FT25VG(K)	MSZ-FT35VG(K)
Kapasitet	Avkjøling	følbare varme	kW	2,37	2,80
		skjult	kW	0,13	0,70
	Oppvarming	kW	3,20	4,00	
Inngang		kW	0,039	0,040	
Støynivå (Lydeffektnivå)	Ekstra høy/Høy/Med./Lav/Stille			dB(A)	60/55/50/41/33

## Garantert driftsområde

	Inne	Ute	
		MUZ-FT25/35/50VG	MUZ-FT25/35/50VGHZ
Avkjøling	Øvre grense	32°C DB 23°C WB	46°C DB —
	Nedre grense	21°C DB 15°C WB	-10°C DB —
Oppvarming	Øvre grense	27°C DB —	24°C DB 18°C WB
	Nedre grense	20°C DB —	-15°C DB -16°C WB

## Merk:

Merketilstand  
 Avkjøling — Inne: 27°C DB, 19°C WB  
 Ute: 35°C DB  
 Oppvarming — Inne: 20°C DB  
 Ute: 7°C DB, 6°C WB

DB : Dry Bulb (Tørr kolbe)  
 WB : Wet Bulb (Våta kolbe)

## Wi-Fi-grensesnitt

Modell	MAC-577IF2-E
Inngangsspenning	DC 12,7 V (fra innendørsenhet)
Strømforbruk	MAKS. 2 W
Mål HxBxD (mm)	73,5 × 41,5 × 18,5
Vekt (g)	46 (inkl. kabel)
Effektnivå for sender (MAKS.)	20 dBm @IEEE 802.11b
RF-kanal	1 ch ~ 13 ch (2412~2472 MHz)
Radioprotokoll	IEEE 802.11b/g/n (20)
Kryptering	AES
Autentisering	WPA2-PSK
Programvareversjon	XX.00





Du finner samsvarserklæringen på nettsiden nedenfor.  
<http://www.melcloud.com/Support>

# SISÄLTÖ

■ TURVALLISUUSVAROTOIMET	1
■ HÄVITTÄMINEN	3
■ ERI OSIEN NIMET	4
■ TOIMENPITEET ENNEN KÄYTTÖÄ	5
■ TOIMINTATILOJEN VALITSEMINEN	6
■ TUULETTIMEN NOPEUDEN JA ILMAN VIRTAAUSSUUNNAN SÄÄTÄMINEN	7
■ I-SAVE-TOIMINTO	8
■ CIRCULATOR-TOIMINTO	8
■ NIGHT MODE (YÖTILA)	9
■ POWERFUL-TOIMINTO	9
■ AJASTIMEN KÄYTTÖ (ON/OFF-AJASTIN)	10
■ HÄTÄILAKÄYTTÖ	10
■ AUTOMAATTINEN UUELLEENKÄYNNISTYSTOIMINTO	10
■ VIIKKAJASTIMEN KÄYTTÖ	11
■ PUHDISTUS	12
■ Wi-Fi-LIITÄNNÄN MÄÄRITTÄMINEN (Vain VGK-tyyppi)	13
■ KUN LUULET, ETTÄ ON SYNTYNYT ONGELMA	14
■ KUN ILMASTOINTILAITETTA EI AIOTA KÄYTTÄÄ PITKÄÄN AIKAAN	15
■ ASENNUSPAIKKA JA SÄHKÖTYÖT	15
■ TEKNISET TIEDOT	16



## TURVALLISUUSVAROTOIMET

### Sisä- ja/tai ulkoyksikössä esiintyvien merkkien selitykset











	<b>VAROITUS</b> (tulipalovaara)	Yksikössä käytetään syttyvää kylmäainetta. Jos kylmäainetta pääsee vuotamaan ja se pääsee kosketuksiin tulen tai lämmitysoosan kanssa, se synnyttää haitallista kaasua ja aiheuttaa tulipaloriskin.
	Lue KÄYTTÖOHJEET huolellisesti ennen käyttöä.	
	Huoltohenkilöstön on luettava KÄYTTÖOHJEET ja ASENNUSOPAS huolellisesti ennen käyttöä.	
	Lisätietoa on mm. KÄYTTÖOHJEISSA ja ASENNUSOPPAASSA.	



- Koska tuotteessa on pyöriviä osia ja osia, jotka saattavat aiheuttaa sähköiskun, lue "Turvallisuusvarotoimet" ennen tuotteen käyttöä.
- Tässä olevat varoitukset ovat tärkeitä turvallisuutesi kannalta. Pehdy niihin huolellisesti.
- Kun olet lukenut tämän ohjekirjan, säilytä se asennusohjeiden kanssa paikassa, josta löydät sen helposti.

#### Merkinnät ja niiden merkitykset

-  **VAROITUS** : Virheellinen käsittely saattaa aiheuttaa vakavan vaaratilanteen, josta on suurella todennäköisyydellä seurauksena vakava loukkaantuminen tai kuolema.
-  **HUOMIO** : Virheellinen käsittely saattaa johtaa vakavaan vaaratilanteeseen olosuhteista riippuen.

#### Ohjekirjassa käytettyjen kuvakkeiden merkitykset

-  : Vältä tekemästä.
-  : Seuraa ohjeita.
-  : Älä koskaan työnnä sormea, keppiä jne.
-  : Älä koskaan nouse sisä- tai ulkoyksikön päälle äläkä laita mitään yksikön päälle.
-  : Sähköiskun vaara. Noudata varovaisuutta.
-  : Muista irrottaa virtajohton pistoke pistorasiasta.
-  : Katkaise virta.
-  : Tulipalovaara.
-  : Älä koskaan kosketa märin käsin.
-  : Älä koskaan roiskuta yksikköön vettä.

 <b>VAROITUS</b>	
	<p>Älä liitä virtajohtoa välipisteeseen, käytä jatkojohtoa tai liitä useita laitteita yhteen pistorasiaan.</p> <ul style="list-style-type: none"> <li>• Tämä saattaa aiheuttaa ylikuumenemisen, tulipalon tai sähköiskun vaaran.</li> </ul> <p>Tarkista, että pistoke on puhdas, ja työnnä se sitten pistorasiaan.</p> <ul style="list-style-type: none"> <li>• Likainen pistoke saattaa aiheuttaa tulipalon tai sähköiskun vaaran.</li> </ul> <p>Älä niputa, vedä tai vaurioita virtajohtoa äläkä tee siihen muutoksia. Älä altista virtajohtoa kuumuudelle äläkä laita raskaita esineitä sen päälle.</p> <ul style="list-style-type: none"> <li>• Tämä saattaa aiheuttaa tulipalon tai sähköiskun vaaran.</li> </ul>

	<p><b>Älä siirrä OFF/ON-katkaisinta äläkä irrota virtajohtoa käytön aikana.</b></p> <ul style="list-style-type: none"> <li>• Tämä saattaa synnyttää kipinöitä, jotka saattavat johtaa tulipalon syttymiseen.</li> <li>• Kun sisäyksikkö on kytketty pois päältä kaukosäätimellä, varmista, että katkaisin on OFF-asennossa, tai irrota virtajohton pistoke pistorasiasta.</li> </ul> <p><b>Älä altista ruumistasi suoraan kylmälle ilmalle pitkiksi ajoiksi.</b></p> <ul style="list-style-type: none"> <li>• Se saattaa olla haitallista terveydelle.</li> </ul>
---	---

# TURVALLISUUSVAROTOIMET

	<p><b>Käyttäjää ei saa asentaa, siirtää, purkaa eikä korjata yksikköä eikä tehdä siihen muutoksia.</b></p> <ul style="list-style-type: none"> <li>• Asiattomasti käsitelty ilmastointilaitte voi aiheuttaa tulipalon, sähköiskun, loukkaantumisen, vesivahingon tms. Kysy lisätietoja jälleenmyyjältä.</li> <li>• Jos virtajohto on vaurioitunut, anna valmistajan tai huoltoliikkeen edustajan vaihtaa se vaaratilanteen välttämiseksi.</li> </ul> <p><b>Varmista laitteen asennuksen, siirron tai huollon yhteydessä, että jäähdytyspiiriin ei pääse mitään muuta ainetta kuin määritettyä kylmäainetta (R32).</b></p> <ul style="list-style-type: none"> <li>• Jos piiriin pääsee vieraita aineita, kuten ilmaa, seurauksena saattaa olla liiallinen paineen nousu sekä räjähdys tai henkilövahinko.</li> <li>• Muun kuin järjestelmälle määritetyn kylmäaineen käyttäminen aiheuttaa mekaanisen vian, järjestelmän toimintahäiriön tai laiteaurion. Pahimmassa tapauksessa tämä voi tehdä tuotteesta vaarallisen.</li> </ul> <p><b>Tätä laitetta ei ole tarkoitettu fyysisesti tai henkisesti vajaakykyisten, aistivammiesten tai kokemattomien henkilöiden (lapset mukaan lukien) käyttöön, ellei heidän turvallisuudestaan vastaava henkilö ole opastanut tai neuvonut heitä laitteen käytössä.</b></p> <p><b>Lapsia on valvottava ja varmistettava, etteivät he leiki laitteella.</b></p>
	<p><b>Älä työnnä sormea, keppiä tai muita esineitä ilman tulo- tai lähtöaukkoon.</b></p> <ul style="list-style-type: none"> <li>• Tämä saattaa johtaa loukkaantumiseen, sillä yksikön sisällä oleva tuuletin pyörii suurella nopeudella käytön aikana.</li> </ul>
	<p><b>Jos havaitset ilmastointilaitteen toiminnassa jotakin poikkeavaa (jos esimerkiksi haisee palaneelta), sammuta laite ja irrota virtajohto pistorasiasta tai käännä katkaisin OFF-asentoon.</b></p> <ul style="list-style-type: none"> <li>• Jos laitteen käyttöä jatketaan poikkeavasta tilasta huolimatta, seurauksena saattaa olla laitteen virhetoiminta, tulipalo tai sähköisku. Ota tässä tapauksessa yhteyttä laitteen toimittajaan.</li> </ul>
	<p><b>Jos ilmastointilaitte ei viilennä tai lämmitä, synnä saattaa olla kylmäaineen vuoto. Jos kylmäainevuoto havaitaan, lopeta käyttö, tuuleta huone huolellisesti ja ota välittömästi yhteys myyjään. Jos korjaustoimiin kuuluu kylmäaineen lisääminen, pyydä huoltoteknikolta lisätietoja.</b></p> <ul style="list-style-type: none"> <li>• Ilmastointilaitteessa käytetty kylmäaine ei ole haitallista. Tavallisesti vuotoa ei esiinny. Jos kylmäainetta kuitenkin pääsee vuotamaan ja joutuu kosketuksiin tulen tai lämmitysoosan, esimerkiksi lämpöpuhaltimen, kerosiiniilämmityslaitteen tai keittolieden, kanssa, se synnyttää haitallista kaasua ja aiheuttaa tulipalovaaran.</li> </ul> <p><b>Käyttäjää ei saa koskaan yrittää pestä sisäyksikön sisäpuolta. Jos yksikön sisäpuoli kaipaa puhdistusta, ota yhteys jälleenmyyjään.</b></p> <ul style="list-style-type: none"> <li>• Sopimaton pesuaine voi vahingoittaa yksikön sisällä olevia muovimateriaaleja, mistä voi aiheutua vesivuoto. Jos pesuainetta joutuu kosketuksiin moottorin sähköosien kanssa, voi tästä aiheutua toimintahäiriö, savua tai tulipalo.</li> <li>• Laitetta täytyy säilyttää huoneessa, jossa ei ole jatkuvakäyttöisiä syytymislähteitä (kuten avotuli tai käytössä oleva kaasulaite tai sähkölämmitin).</li> <li>• Huomaa, että kylmäaineet saattavat olla hajuttomia.</li> <li>• Älä nopeuta huurteenpoistoa tai käytä muita kuin valmistajan suosittelemia puhdistusmenetelmiä.</li> <li>• Älä puhkaise tai polta.</li> </ul> <p><b>Sisäyksikön saa asentaa huoneisiin, joiden lattiapinta-ala ylittää annetut määrätykset. Pyydä lisätietoja myyjältä.</b></p>
	<p><b>Tämä laite on tarkoitettu erikoistuneiden tai koulutettujen henkilöiden käyttöön myymälöissä, pienteollisuudessa ja maataloilla sekä kouluttamattomien henkilöiden käyttöön kaupallisessa käytössä.</b></p>
<b>⚠ HUOMIO</b>	
	<p><b>Älä koske ilman tuloaukkoon äläkä sisä- tai ulkoyksikön alumiiniviin.</b></p> <ul style="list-style-type: none"> <li>• Tämä saattaa johtaa loukkaantumiseen.</li> </ul> <p><b>Älä käytä hyönteismyrkkyjä tai syttyviä sumutteita yksikön lähellä.</b></p> <ul style="list-style-type: none"> <li>• Tämä saattaa johtaa tulipaloon tai yksikön turmeltumiseen.</li> </ul> <p><b>Älä altista lemmikkieläimiä tai huonekasveja suoralle ilmvirralle.</b></p> <ul style="list-style-type: none"> <li>• Tämä saattaa johtaa lemmikin tai kasvin vahingoittumiseen.</li> </ul> <p><b>Älä aseta muita sähkölaitteita tai huonekaluja sisä- tai ulkoyksikön alle.</b></p> <ul style="list-style-type: none"> <li>• Yksiköstä saattaa tippua vettä, joka saattaa aiheuttaa vaurioita.</li> </ul> <p><b>Älä jätä yksikköä asennusjalustalle, jos jalusta on vaurioitunut.</b></p> <ul style="list-style-type: none"> <li>• Yksikkö saattaa pudota ja aiheuttaa vaurioita.</li> </ul> <p><b>Älä seiso epävakaalla penkillä yksikön käyttämiseksi tai puhdistamiseksi.</b></p> <ul style="list-style-type: none"> <li>• Saatat loukkaantua, jos putoat.</li> </ul> <p><b>Älä vedä virtajohdosta.</b></p> <ul style="list-style-type: none"> <li>• Tämä saattaa johtaa johdon ytimen vaurioitumiseen, josta saattaa olla seurauksena laitteen ylikuumentuminen tai tulipalo.</li> </ul>





	<p><b>Älä lataa tai pura paristoja äläkä heitä niitä tuleen.</b></p> <ul style="list-style-type: none"> <li>• Paristot saattavat vuotaa, aiheuttaa tulipalon tai räjähtää.</li> </ul> <p><b>Älä käytä yksikköä yli 4 tunnin ajan kosteusprosentin ollessa korkea (suht. kosteus 80 % tai enemmän) ja/tai jos ikkuna tai ulko-ovi on auki.</b></p> <ul style="list-style-type: none"> <li>• Tämä voi aiheuttaa ilmastointilaitteessa veden kondensoitumista, ja laitteesta voi tippua vettä, joka kastelee tai vahingoittaa huonekaluja.</li> <li>• Veden kondensoituminen ilmastointilaitteessa voi johtaa homeen tai muun sienikasvuston muodostumiseen.</li> </ul> <p><b>Älä käytä yksikköä mihinkään erikoistarkoitukseen, esimerkiksi ruuan säilytykseen, eläinten pesänä tai kasvien kasvattamiseen tai tarkkuusinstrumenttien tai taide-esineiden säilyttämiseen.</b></p> <ul style="list-style-type: none"> <li>• Esineiden laatu saattaa kärsiä, ja eläimet tai kasvit saattavat vahingoittua.</li> </ul> <p><b>Älä altista polttolaitteita suoralle ilmvirralle.</b></p> <ul style="list-style-type: none"> <li>• Tämä saattaa johtaa epätavalliseen palamiseen.</li> </ul> <p><b>Älä koskaan laita paristoja suuhun, jotta et niele niitä vahingossa.</b></p> <ul style="list-style-type: none"> <li>• Paristojen nieleminen voi aiheuttaa tukehtumis- ja/tai myrkytysvaaran.</li> </ul>
	<p><b>Ennen kuin puhdistat yksikön, katkaise siitä virta ja irrota virtapisteke tai käännä katkaisin OFF-asentoon.</b></p> <ul style="list-style-type: none"> <li>• Tämä saattaa johtaa loukkaantumiseen, sillä yksikön sisällä oleva tuuletin pyörii suurella nopeudella käytön aikana.</li> </ul> <p><b>Jos yksikkö on pitkään käyttämättä, irrota pistoke pistorasiasta tai käännä katkaisin OFF-asentoon.</b></p> <ul style="list-style-type: none"> <li>• Yksikköön saattaa kertyä likaa, mikä saattaa aiheuttaa ylikuumentumisen tai tulipalon.</li> </ul> <p><b>Vaihda kaikki kaukoasäätimen paristot uusiin samantyyppisiin paristoihin.</b></p> <ul style="list-style-type: none"> <li>• Vanhojen paristojen käyttäminen sekaisin uusien kanssa saattaa aiheuttaa ylikuumentumista, vuotoa tai räjähdysvaaran.</li> </ul> <p><b>Jos paristoneste joutuu kosketuksiin ihon tai vaatteiden kanssa, pese iho tai vaatteet läpikotaisin puhtaalla vedellä.</b></p> <ul style="list-style-type: none"> <li>• Jos paristonestettä joutuu silmiin, pese silmät tarkoin puhtaalla vedellä ja hakeudu välittömästi lääkärin hoitoon.</li> </ul> <p><b>Huolehdi siitä, että alue on hyvin ilmastoitu, jos yksikköä käytetään samaan aikaan polttolaitteen kanssa.</b></p> <ul style="list-style-type: none"> <li>• Jos alue on riittämättömästi ilmastoitu, saattaa esiintyä happikatoa.</li> </ul> <p><b>Käännä katkaisin OFF-asentoon ukonilmalla, jos esiintyy salamointia.</b></p> <ul style="list-style-type: none"> <li>• Yksikkö saattaa vaurioitua salamaniskusta.</li> </ul> <p><b>Kun ilmastointilaitetta on käytetty usean kauden ajan, tarkista ja huolla se tavallisten puhdistustoimien lisäksi.</b></p> <ul style="list-style-type: none"> <li>• Yksikköön kerääntyvät lika ja pöly saattavat aiheuttaa epämiellyttäviä hajuja, synnyttää sienikasvustoa, esimerkiksi homeita, tai tukkia poistoaukon, josta saattaa olla seurauksena veden vuotaminen sisäyksiköstä. Pyydä laitteen toimittajalta neuvoja laitteen tarkistukseen ja huoltoon, jotka vaativat erityisistämistä ja -taitoja.</li> </ul>
	<p><b>Älä koske katkaisimiin märin käsin.</b></p> <ul style="list-style-type: none"> <li>• Saatat saada sähköiskun.</li> </ul> <p><b>Älä puhdistaa ilmastointilaitetta vedellä äläkä laita sen päälle astioita, joissa on vettä, esimerkiksi kukkamaljakkoo.</b></p> <ul style="list-style-type: none"> <li>• Tämä saattaa aiheuttaa tulipalon tai sähköiskun vaaran.</li> </ul>
	<p><b>Älä nouse tai laita mitään esineitä ulkoyksikön päälle.</b></p> <ul style="list-style-type: none"> <li>• Saatat loukkaantua, jos putoat tai jos yksikön päällä oleva esine putoaa.</li> </ul>

<b>⚠ TÄRKEÄÄ</b>
<p><b>Likaiset suodattimet voivat aiheuttaa ilmastointilaitteessa kondensatiota, mikä voi johtaa homeen tai muun sienikasvuston muodostumiseen. Tästä syystä suosittelemme ilmansuodattimien puhdistamista 2 viikon välein.</b></p> <p><b>Varmista ennen käytön aloittamista, että vaakasiivekkeet ovat suljetussa asennossa. Jos laitetta käytetään vaakasiipien ollessa avoimessa asennossa, ne eivät välttämättä palaa oikeaan asentoon.</b></p>

FI



# TURVALLISUUSVAROTOIMET

## Asennus

 <b>VAROITUS</b>	
	<p><b>Pyydä laitteen toimittajan asentamaan ilmastointilaitte.</b></p> <ul style="list-style-type: none"> <li>Käyttäjä ei saa asentaa sitä, koska sen asentamiseen vaaditaan erikoistietämystä ja -taitoja. Väärin asennettu ilmastointilaitte saattaa aiheuttaa vesivuotoa, tulipalon tai sähköiskun.</li> </ul> <p><b>Ilmastointilaitteella pitää olla oma virtalähteensä.</b></p> <ul style="list-style-type: none"> <li>Jos laitteen kanssa käytetään jotain muuta virtalähdettä, laite saattaa ylikuumentua tai saattaa syttyä tulipalo.</li> </ul> <p><b>Älä asenna yksikköä paikkaan, missä saattaa esiintyä tulenarvojen kaasujen vuotoa.</b></p> <ul style="list-style-type: none"> <li>Jos vuotavaa kaasua kerääntyy yksikön ympärille, seurauksena saattaa olla räjähdys.</li> </ul>
	<p><b>Maadoita yksikkö asianmukaisesti.</b></p> <ul style="list-style-type: none"> <li>Älä kytke maata kaasuputkeen, vesiputkeen, ukkosenjohdattimeen tai puhelinlinjaan. Väärin maatettu yksikkö saattaa aiheuttaa sähköiskun.</li> </ul>
 <b>HUOMIO</b>	
	<p><b>Asenna maavuotokytin, jos ilmastointilaitteen asennuspaikka sitä edellyttää (esim. erittäin kosteilla alueilla).</b></p> <ul style="list-style-type: none"> <li>Jos maavuotokytintä ei asenneta, seurauksena saattaa olla sähköisku.</li> </ul> <p><b>Varmista, että kerääntyvä vesi tyhjenetään kunnollisesti.</b></p> <ul style="list-style-type: none"> <li>Jos tyhjennys ei tapahdu oikein, vettä saattaa tippua sisä- tai ulkoyksiköstä kastellen ja turmellen huonekaluja.</li> </ul>

**Jos laitteen toiminta on epänormaalia**  
Lopeta ilmastointilaitteen käyttö välittömästi ja ota yhteyttä laitteen toimittajaan.

## Wi-Fi-liitäntä

 <b>VAROITUS</b>	
(Virheellisellä käsittelyllä saattaa olla vakavia seurauksia, mukaan lukien vakava loukkaantuminen tai kuolema.)	
	<p><b>Tätä laitetta voivat käyttää 8-vuotiaat ja sitä vanhemmat lapset sekä henkilöt, joilla on rajoittuneet fyysiset, aistinvaraiset tai henkiset kyvyt tai joilla ei ole käyttöosaamista ja kokemusta, jos heitä on opetettu tai ohjattu laitteen turvallisessa käytössä ja he ymmärtävät olemassa olevat vaarat.</b></p> <p><b>Lapset eivät saa leikkiä laitteella. Lapset eivät saa puhdistaa ja huoltaa laitetta ilman valvontaa.</b></p> <p><b>Älä käytä Wi-Fi-liitäntää lääkinnällisten sähkölaitteiden tai sellaisten henkilöiden läheisyydessä, jotka käyttävät lääketieteellistä laitetta, kuten pysyvää sydämentahdistinta tai implantoitua defibrillaattoria.</b></p> <ul style="list-style-type: none"> <li>Se saattaa johtaa onnettomuuteen lääkinnällisen laitteen toimintavian takia.</li> </ul> <p><b>Älä asenna Wi-Fi-liitäntää automaattisten hallintalaitteiden, kuten automaattiovien tai palohälyttimien läheisyyteen.</b></p> <ul style="list-style-type: none"> <li>Se saattaa johtaa toimintavian aiheuttamiin onnettomuuksiin.</li> </ul>
	<p><b>Älä koske Wi-Fi-liitäntään märillä käsillä.</b></p> <ul style="list-style-type: none"> <li>Se saattaa vaurioittaa laitetta tai aiheuttaa sähköiskun tai tulipalon.</li> </ul>
	<p><b>Älä roiskuta vettä Wi-Fi-liitäntään, äläkä käytä sitä kylpyhuoneessa.</b></p> <ul style="list-style-type: none"> <li>Se saattaa vaurioittaa laitetta tai aiheuttaa sähköiskun tai tulipalon.</li> </ul>
	<p><b>Kun Wi-Fi-liitäntä on pudonnut tai kannatin tai kaapeli on vaurioitunut, irrota virtajohdon pistoke tai kytke katkaisin OFF-asentoon.</b></p> <ul style="list-style-type: none"> <li>Se saattaa aiheuttaa tulipalon tai sähköiskun vaaran. Ota tässä tapauksessa yhteyttä laitteen toimittajaan.</li> </ul>
 <b>HUOMIO</b>	
(Virheellisellä käsittelyllä saattaa olla seurauksia, mukaan lukien henkilövahingot tai rakennuksen vahingot.)	
	<p><b>Älä seiso epävakaan porrasjakkaran päällä asentaessasi tai puhdistaussasi Wi-Fi-liitäntää.</b></p> <ul style="list-style-type: none"> <li>Saatat loukkaantua, jos putoat.</li> </ul> <p><b>Älä käytä Wi-Fi-liitäntää muiden langattomien laitteiden, mikroaaltouunien, langattomien puhelinten tai faksien läheisyydessä.</b></p> <ul style="list-style-type: none"> <li>Se saattaa aiheuttaa toimintavian.</li> </ul>

## HÄVITTÄMINEN



Fig. 1

Ota yhteyttä tuotteen toimittajaan tuotteen hävittämistä varten.

### Huomautus:

Tämä kuvake koskee vain EU-maita.  
Tämä kuvake on direktiivin 2012/19/EU artiklan 14 (tietoa käyttäjille) ja liitteen IX mukainen ja/tai direktiivin 2006/66/EY artiklan 20 (tietoa loppukäyttäjille) ja liitteen II mukainen.

MITSUBISHI ELECTRIC -tuotteesi on valmistettu korkealaatuisista materiaaleista ja osista, jotka voidaan helposti kierrättää ja/tai käyttää uudelleen. Tämä kuvake tarkoittaa sitä, että sähkö- ja elektroniikkalaitteet, paristot ja akut tulee niiden käyttöiän lopussa hävittää erillään kodin jätteistä. Jos kuvakkeen alla on kemiallinen kuvake (Fig. 1), tämä kemiallinen kuvake tarkoittaa sitä, että paristo tai akku sisältää raskasmetallia tietyssä väkevyydessä. Tämä ilmoitetaan seuraavasti:  
Hg: elohopea (0,0005 %), Cd: kadmium (0,002 %), Pb: lyijy (0,004 %)  
Euroopan unionin sisällä on erillisiä keräysjärjestelmiä käytettyjä sähkö- ja elektroniikkatuotteita sekä paristoja ja akkuja varten.  
Hävitä tämä laite sekä paristot ja akut asianmukaisesti paikallisessa jätteenkeräys ja -hävityskeskuksessa.  
Auta meitä suojelemaan ympäristöä.

# ERI OSIEN NIMET

## Sisäyksikkö

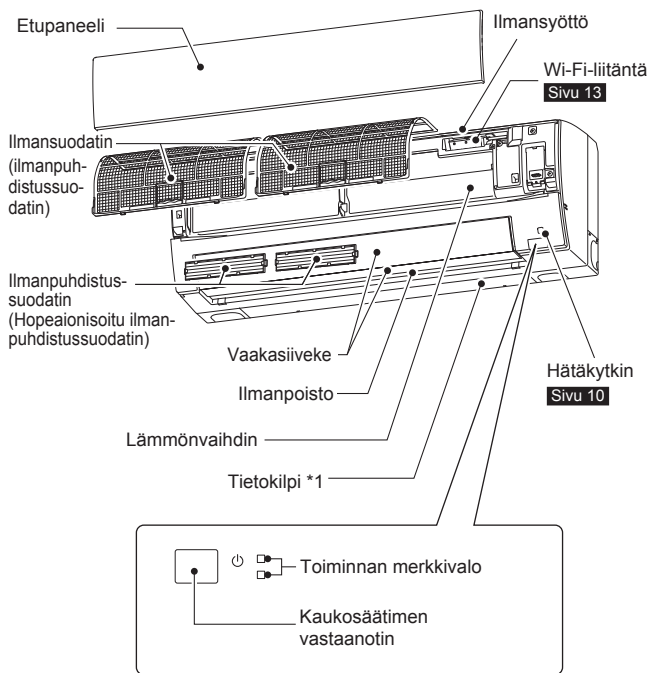

## Ulkoyksikkö

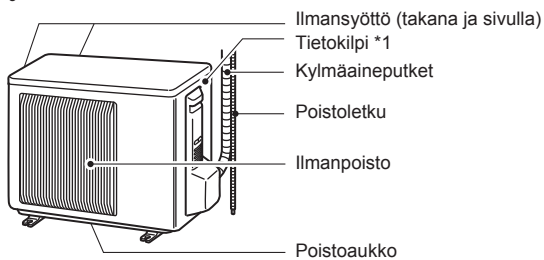

Ulkoyksiköt saattavat olla ukonäöltään erilaisia.

\*1 Valmistusvuosi ja -kuukausi ilmaistaan tietokilvessä.

## Kaukosäädin

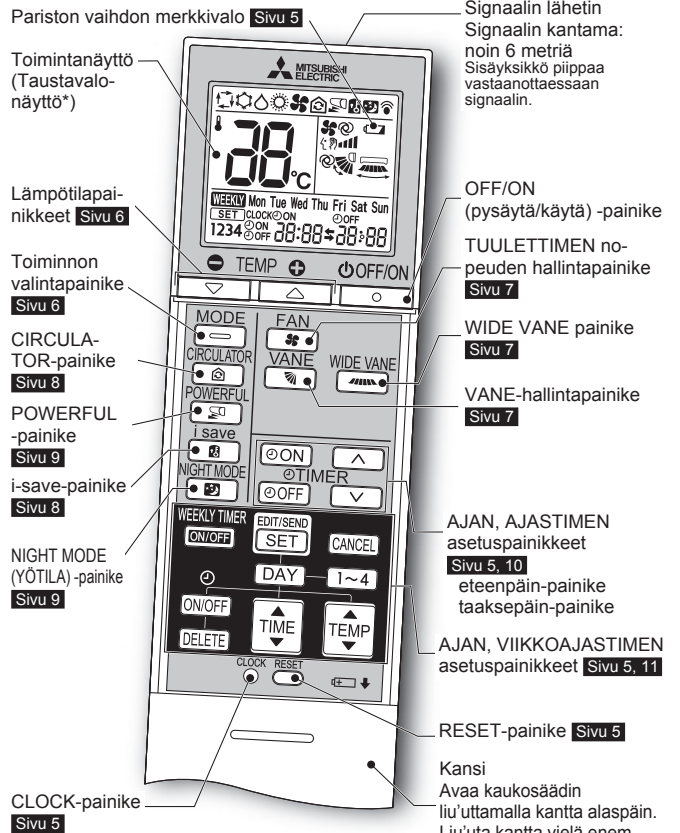

### Kaukosäädin

Kun kaukosäädintä ei käytetä, aseta se tämän yksikön lähelle.

Käytä ainoastaan yksikön mukana tulevaa kaukosäädintä. Älä käytä muita kaukosäätimiä. Jos 2 tai useampia sisäyksiköitä asennetaan toistensa läheisyyteen, kaukosäädin saattaa vaikuttaa myös sisäyksikköön, jota ei ole tarkoitus käyttää.

\* Taustavalo syytty, kun kauko-ohjainta käytetään. Taustavalo sammuu, jos kauko-ohjain on hetken käyttämättä.

# TOIMENPITEET ENNEN KÄYTTÖÄ

Ennen käyttöä: Kytke virtajohto pistorasiaan ja/tai siirrä katkaisin päälle.

## Kaukosäätimen paristojen asentaminen

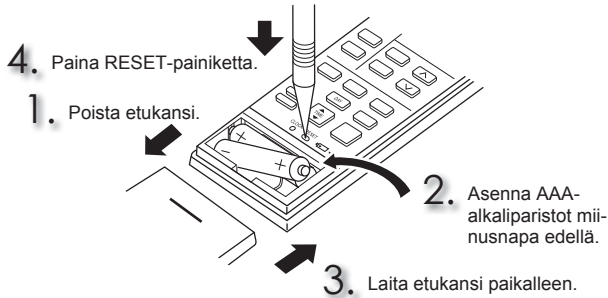

### Huomautus:

- Tarkista, että paristot ovat oikein päin.
  - Älä käytä mangaaniparistoja tai vuotavia paristoja. Ne saattavat aiheuttaa kaukosäätimen virhetoimintaa.
  - Älä käytä ladattavia paristoja.
  - Pariston vaihdon merkkivalo syttyy, kun pariston virta on vähissä. Kun merkkivalon syttymisestä on kulunut noin 7 päivää, kaukosäädin lopettaa toiminnan.
  - Vaihda kaikki paristot uusiin samantyyppisiin paristoihin.
  - Paristot kestävät noin 1 vuoden. Paristot, joiden viimeinen myyntipäivä on mennyt, kestävät kuitenkin lyhyemmän ajan.
  - Paina RESET-painiketta varovasti ohuella esineellä.
- Jos RESET-painiketta ei paineta, kaukosäädin ei välttämättä toimi oikein.

## Ajan asettaminen

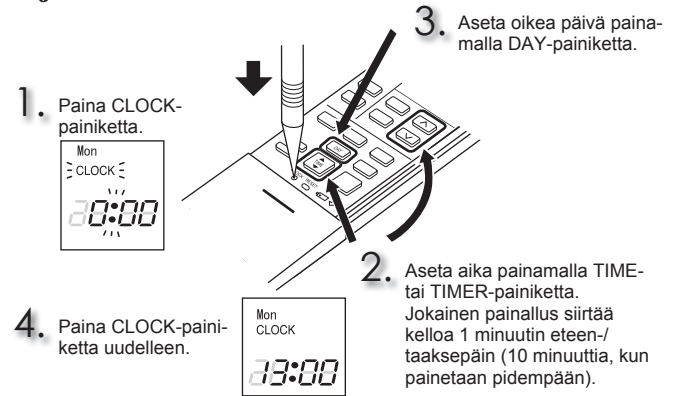

### Huomautus:

- Paina CLOCK-painiketta varovasti ohuella esineellä.

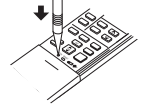

### Huomautus:

**Kaukosäätimen asettaminen käyttöön vain tietyn sisäyksikön kanssa**  
Huoneessa voidaan käyttää enintään 4 sisäyksikköä ja niiden langattomia kaukosäätimiä.

Voit käyttää sisäyksikköjä erikseen niiden kaukosäädinten kanssa määrittämällä numeron kullekin kaukosäätimelle sisäyksikön numeron mukaan. Tämä asetus voidaan määrittää vain, kun seuraavat ehdot täyttyvät:

- Kaukosäätimen virta on KATKAISTU (OFF).
- (1) Siirry pariliitostilaan pitämällä kaukosäätimen painiketta [1~4] painettuna 2 sekunnin ajan.
  - (2) Paina painiketta [1~4] uudelleen ja määritä kullekin kaukosäätimelle numero. Jokainen painikkeen [1~4] painaminen vaihtaa numeroa seuraavassa järjestyksessä: 1 → 2 → 3 → 4.
  - (3) Lopeta pariliitännän asetus painamalla painiketta [EDIT/SEND SET]. Kun käännät katkaisimen ON (PÄÄLLE) -asentoon, kaukosäädin, joka ensimmäiseksi lähettää signaalin sisäyksikölle, on kyseisen sisäyksikön kaukosäädin. Kun ne on määritetty, sisäyksikkö vastaanottaa signaaleja vain määritetystä kaukosäätimestä.

# TOIMINTATILOJEN VALITSEMINEN

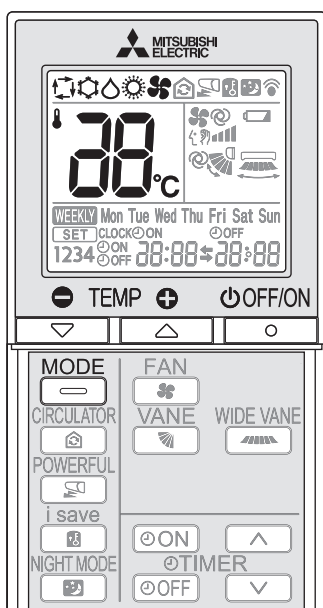

1 Käynnistä toiminto painamalla .

2 Valitse toimintatila painamalla . Jokainen painallus vaihtaa tilaa seuraavassa järjestyksessä:

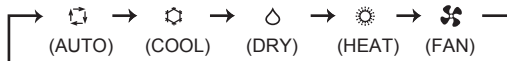

3 Aseta lämpötila painamalla tai . Jokainen painallus nostaa tai laskee lämpötilaa yhdellä asteella.

Lopeta toiminto painamalla .

## AUTO-tila (automaattinen säätö)

Yksikkö valitsee toimintatilan sen mukaan, kuinka suuri ero huonelämpötilan ja ilmastointilaitteessa asetetun lämpötilan välillä on. AUTO-tilan aikana yksikkö vaihtaa tilan (COOL ↔ HEAT), kun huonelämpötila poikkeaa 2°C asetetusta lämpötilasta yli 15 minuutin ajan.

### Huomautus:

Auto-tilan käyttöä ei suositella, jos tämä sisäyksikkö on liitetty MXZ-tyyppin ulkoyksikköön. Jos useita sisäyksiköitä on käytössä yhtä aikaa, yksikkö ei välttämättä pysty vaihtamaan COOL- ja HEAT-tilojen välillä. Tällöin sisäyksikkö siirtyy valmiustilaan (katso merkkivalotaulukko).

## COOL-tila

Voit viilentää ilman juuri haluamasi lämpöiseksi.

### Huomautus:

Älä käytä COOL-tilaa kylmissä ulkolämpötiloissa (alle -10°C). Yksiköstä saattaa valua kondensoitunutta vettä, joka saattaa turmella huonekaluja.

## DRY-tila

Kuivattaa huoneilman. Huone saattaa myös jäähtyä vähän. Lämpötilaa ei voida asettaa DRY-tilassa.

## HEAT-tila

Voit lämmittää ilman juuri haluamasi lämpöiseksi.

## FAN-tila

Kierrättää huoneen ilmaa.

### Huomautus:

COOL/DRY-tilassa käytön jälkeen on suositeltavaa käyttää sisäyksikköä FAN-tilassa, jotta sen sisäosat kuivuvat.

### Huomautus:

#### Usean ilmastointilaitteen käyttö

Yksi ulkoyksikkö voi ohjata kahta tai useampaa sisäyksikköä. Kun useita sisäyksiköitä käytetään samanaikaisesti, ilman jäähtytystä/kuivausta/tuuletusta ja lämmitystä ei voida tehdä samaan aikaan. Kun yhdessä yksikössä on valittuna COOL/DRY/FAN (jäähdytys/kuivaus/tuuletus) ja toisessa HEAT (lämmitys) tai toisin päin, viimeksi valittu yksikkö siirtyy valmiustilaan.

#### Toiminnan merkkivalo

Toimintomerkkivalo osoittaa yksikön toimintatilan.

Merkkivalo	Toimintatila	Huonelämpötila
	Yksikkö on toiminnassa asetetun lämpötilan saavuttamiseksi	Poikkeaa noin 2°C tai enemmän asetetusta lämpötilasta
	Huonelämpötila lähestyy asetettua lämpötilaa	Poikkeaa noin 1-2°C asetetusta lämpötilasta
	Valmiustila (vain käytettäessä useita yksiköitä)	—

Palaa Viilkkuu

# TUULETTIMEN NOPEUDEN JA ILMAN VIRTAUSSUUNNAN SÄÄTÄMINEN

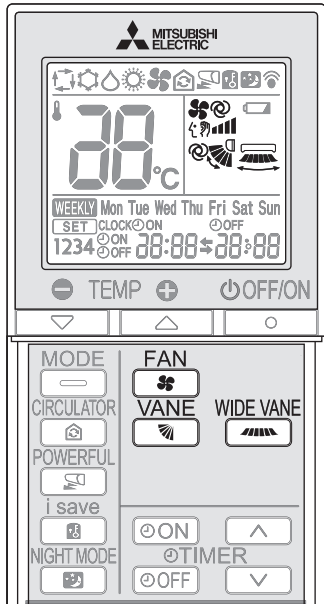

## Tuulettimen nopeus

Valitse tuulettimen nopeus painamalla . Jokainen painallus vaihtaa tuulettimen nopeutta seuraavassa järjestyksessä:

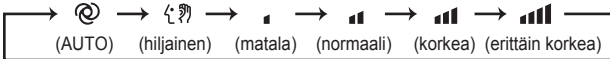

- Sisäyksiköstä kuuluu kaksi lyhyttä piippausta, kun yksikkö on asetettu AUTO-tilaan.
- Käytä tuulettimen suurempaa nopeutta huoneen nopeampaa jäähdytystä/lämmitystä varten. Tuulettimen nopeutta kannattaa vähentää, kun huone on riittävän viileä/lämmin.
- Pienemmällä nopeudella tuuletin on hiljaisempi.

### Huomautus:

#### Usean ilmastointilaitteen käyttö

Jos useita sisäyksiköitä käytetään samanaikaisesti yhden ulkoyksikön kautta lämmittämiseen, ilmavirran lämpötila saattaa olla alhainen. Tällöisessä tapauksessa tuulettimen nopeudeksi kannattaa valita AUTO.

## Ilmanvirtauksen suunta ylös-alas

Valitse ilman virtaussuunta painamalla . Jokainen painallus vaihtaa ilmavirran suuntaa seuraavassa järjestyksessä:

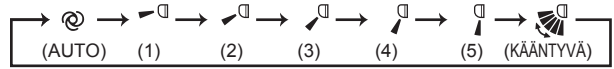

 (AUTO).....Siiveke on asetettu siten, että ilman virtaussuunta on mahdollisimman tehokas. COOL/DRY/FAN: vaakasuunta. HEAT: alaspäin.

 (manuaalinen) ...Jotta ilmastointi olisi mahdollisimman tehokasta, valitse yläasento COOL- ja DRY-toiminnoille ja ala-asento HEAT-toiminnoille. Jos ala-asento valitaan COOL- tai DRY-toiminnon aikana, siiveke siirtyy automaattisesti yläasentoon 0,5–1 tunnin kuluttua, jotta kondensoitunut vesi ei pääse tippumaan yksiköstä.

 (kääntyvä).....Siiveke liikkuu vuorotellen ylös ja alas.

- Sisäyksiköstä kuuluu kaksi lyhyttä piippausta, kun yksikkö on asetettu AUTO-tilaan.
- Käytä aina kaukosäädintä, kun vaihdat ilmavirran suuntaa. Vaakasiipien siirtäminen käsillä aiheuttaa toimintahäiriön.
- Kun virtakatkaisin kytketään käyttöön, vaakasiipien asento palautetaan minuutin kuluessa, minkä jälkeen toiminto käynnistyy. Samoin tapahtuu jäähdytystoiminnon hätätilakäytön aikana.
- Jos vaakasiivet näyttävät olevan epänormaalissa asennossa, katso sivu 14.

## Ilmanvirtauksen suunta vasen-oikea

Valitse ilman virtaussuunta painamalla . Jokainen painallus vaihtaa ilmavirran suuntaa seuraavassa järjestyksessä:

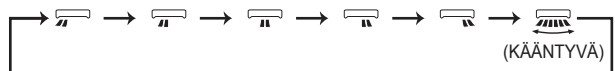

# I-SAVE-TOIMINTO

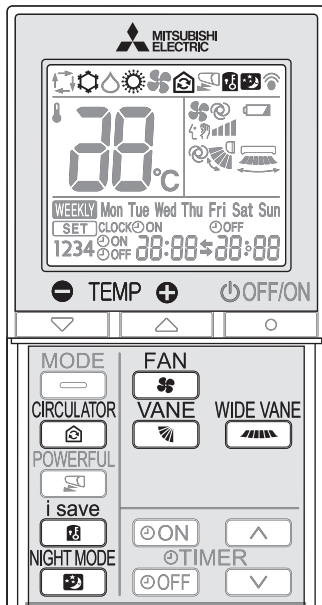

Yksinkertaisella palautustoiminnolla voidaan palauttaa usein käytetty (esiasetettu) asetus kerran -painiketta painamalla. Painamalla painiketta uudelleen voidaan palata nopeasti edelliseen asetukseen.

**1** Voit valita i-save-tilan COOL-, CIRCULATOR- ja HEAT-tilassa tai NIGHT MODE -toiminnon aikana painamalla .

**2** Aseta lämpötila, tuulettimen nopeus ja ilman virtaus-suunta.

- Sama asetus valitaan seuraavalla kerralla yksinkertaisesti painamalla .
- Kaksi asetusta voidaan tallentaa. (Yksi COOL- tai CIRCULATOR -tilalle, toinen HEAT-tilalle)
- Valitse sopiva lämpötila, tuulettimen nopeus ja ilman virtaus-suunta huoneen mukaan.

Peruuta i-save-toiminto painamalla uudelleen.

- i-save-toiminto perutaan myös MODE-painiketta painettaessa.

## Huomautus:

Käyttöesimerkki:

- Alhaisen virrankulutuksen tila  
Aseta lämpötila 2-3°C lämpimämmäksi COOL-tilassa ja viileämmäksi HEAT-tilassa. Tämä asetus soveltuu huoneisiin, joissa ei asuta, ja nukkumisen ajaksi.
- Usein käytettyjen asetusten tallentaminen  
Tallenna COOL-, CIRCULATOR- ja HEAT-tilan ja NIGHT MODE -toiminnon asetukset, joita käytät usein. Näin voit valita asetuksen yhdellä painikkeen painalluksella.

# CIRCULATOR-TOIMINTO

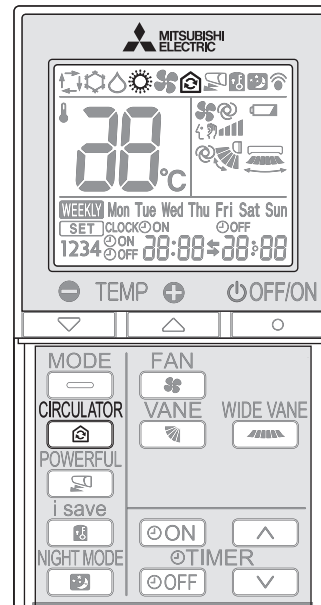

Jos sisälämpötila saavuttaa asetetun lämpötilan, ulkoyksikkö sammuu ja sisäyksikön FAN-toiminto alkaa toimia sisäilman kierrättämiseksi. Tuulettimen nopeutta ja ilman virtaus-suuntaa voidaan muuttaa miel-tymysten mukaisesti.

Ulkoyksikkö käynnistyy automaattisesti, kun sisälämpötila laskee asetettua lämpötilaa alhaisemmaksi.

**1** Ota CIRCULATOR-toiminto (ilmankierto) käyttöön painamalla HEAT-tilan aikana **sivu 6**.

Yksikkö alkaa tuulettaa FAN-toiminnolla, jos sisälämpötila saavuttaa asetetun lämpötilan.

**2** Aseta tuulettimen nopeus ja ilman virtaus-suunta.

- Tuulettimen nopeus ja ilman virtaus-suunta ovat samat HEAT- ja CIRCULATOR-toiminnoissa.
- Ilmanvaihto alkaa pienellä tuulettimen nopeudella, jos valittuna on tuulettimen AUTO-nopeus.

Poistu CIRCULATOR-tilasta painamalla uudelleen .

## Huomautus:

CIRCULATOR-toiminto ei toimi seuraavissa tilanteissa.

- AUTO-tila (automaattinen säätö) on valittu.
- Laite suorittaa huurteenpoistoa.
- Sisäyksikkö on liitetty useaa yksikköä ohjaavaan ulkoyksikköön.

Vaikka sisäyksiköstä kuuluu vastaanotettu ääni ja kaukosäätimessä näkyy merkki , kun -painiketta painetaan, CIRCULATOR-toiminto ei toimi monipisteliitännässä.

- FAN-toiminto saattaa tuntua kylmältä tuulelta.

Laske FAN-tuulettimen nopeutta tai säädä ilman virtaus-suuntaa niin, että vältät tuulen, jos tunnet olosi epä mukavaksi kylmässä tuulessa.

## NIGHT MODE (YÖTILA)

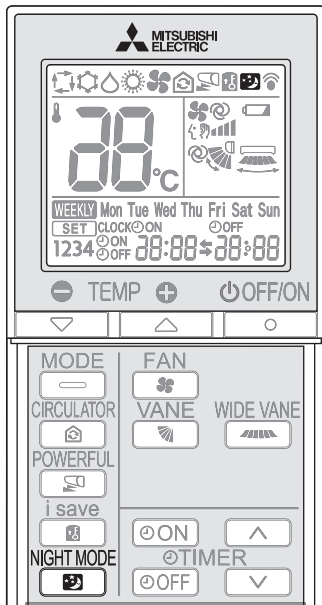

NIGHT MODE operation muuttaa toiminnan ilmaisimen kirkkautta, poistaa äänimerkin käytöstä ja vähentää ulkoyksikön äänenvoimakkuutta.

Ota NIGHT MODE operation käyttöön painamalla  käytön aikana.

- Toiminnan ilmaisimen lamppu himmenee.
- Äänimerkki poistuu käytöstä, paitsi kun käyttö aloitetaan ja lopetetaan.
- Ulkoyksikön äänentaso muuttuu MÄÄRITYKSISSÄ ilmoitettua tasoa alhaisemmaksi.

Poista NIGHT MODE operation käytöstä painamalla  uudelleen.

### Huomautus:

- Jäähdytys-/lämmitysteho saattaa laskea.
- Ulkoyksikön äänenvoimakkuus ei ehkä muutu yksikön käynnistämisen jälkeen, suojatun käytön aikana tai tietyissä käyttöolosuhteissa.
- Sisäyksikön tuulettimen nopeus ei muutu.
- Toiminnan ilmaisimen lamppua on vaikea erottaa kirkaassa huoneessa.
- Ulkoyksikön äänenvoimakkuus ei pienene, kun useita järjestelmiä käytetään samanaikaisesti.

## POWERFUL-TOIMINTO

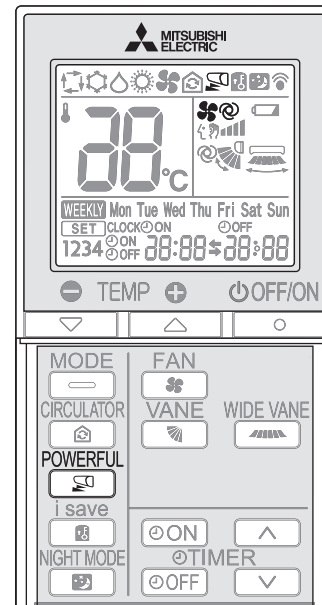

Käynnistä POWERFUL-toiminto painamalla -painiketta COOL- tai HEAT-tilassa **sivu 6**.

Tuulettimen nopeus : Ainoastaan POWERFUL-tilassa käytettävä nopeus

Vaakasiiveke : Määritä asento tai alaspäin suuntautuvan ilmavirran asento AUTO-asetuksen aikana

- Lämpötilaa ei voida asettaa POWERFUL-toiminnon aikana.

Peruuta POWERFUL-toiminto painamalla  uudelleen.

- POWERFUL-toiminto peruuntuu automaattisesti 15 minuutin kuluttua, tai kun OFF/ON-, FAN-, CIRCULATOR- tai i-save-painiketta painetaan.

## AJASTIMEN KÄYTTÖ (ON/OFF-AJASTIN)

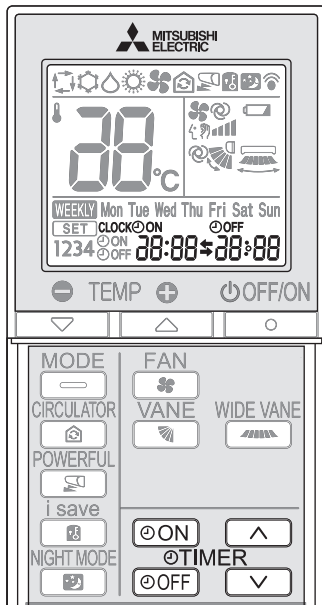

1 Aseta ajastin käytön aikana painamalla **ON** tai **OFF**.

**ON** (ON-ajastin) : Yksikkö kytkeytyy päälle määritetyllä hetkellä.

**OFF** (OFF-ajastin) : Yksikkö kytkeytyy pois päältä määritetyllä hetkellä.

\* **ON** tai **OFF** vilkkuu.

\* Varmista, että aika ja päivä on asetettu oikein. **Sivu 5**

2 Aseta ajastimen aika painamalla **▲** (eteenpäin) ja **▼** (taaksepäin).

Jokainen painallus muuttaa asetetun ajan 10 minuuttia eteen-/taaksepäin.

• Aseta ajastin, kun **ON** tai **OFF** vilkkuu.

Peruuta ajastin painamalla **ON** tai **OFF** uudelleen.

### Huomautus:

- ON- ja OFF-ajastimet voidaan asettaa yhdessä. **⚡** merkki kertoo ajastintointojen järjestyksen.
- Jos virta katkeaa, kun ON/OFF-ajastin on asetettu, katso **sivu 10**, "Automaattinen uudelleenkäynnistystoiminto".

## HÄTÄTILAKÄYTTÖ

### Jos kaukosäädintä ei voida käyttää...

Hätätilakäyttö voidaan ottaa käyttöön painamalla sisäyksikön hätäkytkintä (E.O. SW).

Jokainen E.O. SW-kytkimen painallus vaihtaa tilaa seuraavassa järjestyksessä:

#### Toiminnan merkkivalo

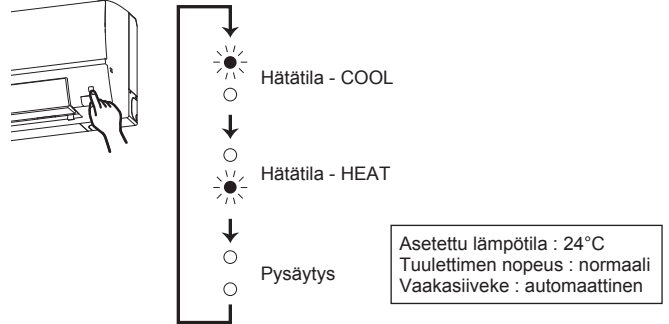

### Huomautus:

- Käytön ensimmäiset 30 minuuttia ovat testiajao. Lämpötilansäätö ei toimi, ja tuulettimen nopeus on asetettu korkeaksi.
- Lämmitystoiminnon hätätilakäytön yhteydessä tuulettimen nopeus nousee asteittain puhalttaen ulos lämmintä ilmaa.
- Jäähdytystoiminnon hätätilakäytön yhteydessä vaakasiivekkeiden asento nolataan minuutin kuluessa, minkä jälkeen toiminto käynnistyy.

## AUTOMAATTINEN UUDELLEENKÄYNNISTYSTOIMINTO

Jos virta katkeaa tai päävirta kytketään pois päältä käytön aikana, "Automaattinen uudelleenkäynnistystoiminto" käynnistää toiminnon automaattisesti samassa tilassa, kuin joka oli otettu käyttöön kaukosäätimellä juuri ennen päävirran katkaisemista. Jos ajastin on asetettu, ajastinasetus peruutetaan ja yksikkö aloittaa toiminnon, kun virta kytketään uudelleen.

Jos et halua käyttää tätä toimintoa, ota yhteyttä huoltoedustajaan, koska yksikön asetus pitää tällöin vaihtaa.

# VIKKOAJASTIMEN KÄYTTÖ

- Enintään 4 ON- tai OFF-ajastinta voidaan asettaa viikon eri päiviille.
- Enintään 28 ON- tai OFF-ajastinta voidaan säätää viikon ajalle.

**Esim.:** Asetuksena on arkinen 24°C heräämisestä kotoa lähtöön asti ja 27°C kotiinpaluusta nukkumaan menoon asti.  
Asetuksena on viikonloppuisin 27°C heräämisestä aikaiseen nukkumaan menoon asti.

	Asetus1	Asetus2	Asetus3	Asetus4
Mon (ma)	ON 24°C 6:00	OFF 8:30	ON 17:30	OFF 22:00
Fri (pe)				
Sat (la)	Asetus1 ON 27°C		Asetus2 OFF 21:00	
Sun (su)				

## Huomautus:

Helppo ON/OFF-ajastin on käytettävissä viikkoajastimen ollessa käytössä. Tällöin ON/OFF-ajastimella on etusija viikkoajastimeen nähden, ja viikkoajastimen toiminta jatkuu jälleen, kun ON/OFF-ajastimen toiminta on päättynyt.

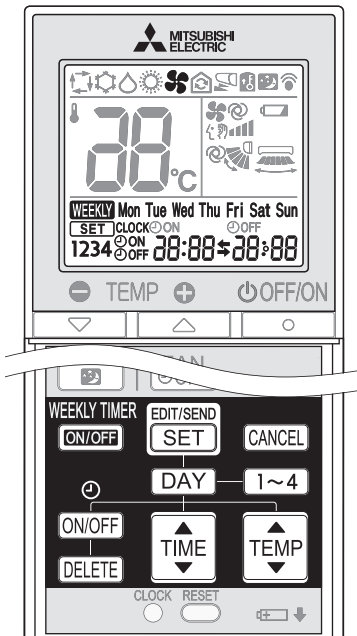

## Viikkoajastimen asettaminen

\* Varmista, että aika ja päivä on asetettu oikein.

**1** Avaa viikkoajastimen asetustila painamalla **EDIT/SEND** / **SET**.

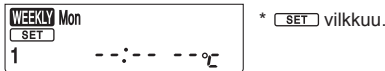

**2** Paina **DAY** ja **1~4** ja valitse asetettava päivä ja numero.

**WEEKLY Mon Tue Wed Thu Fri Sat Sun** Esim.: [Mon Tue ... Sun] (ma, ti...su) ja [1] ovat valittuina.

Asettava viikonpäivä valitaan painamalla **DAY**.  
 Mon → Tue → Wed → Thu → Fri → Sat → Sun  
 Mon Tue Wed Thu Fri Sat Sun

Asettava numero valitaan painamalla **1~4**.  
 1 → 2 → 3 → 4

\* Kaikki päivät voidaan valita.

**3** Paina **ON/OFF**, **TIME** ja **TEMP** ja aseta ON/OFF, aika ja lämpötila.

**WEEKLY Mon Tue Wed Thu Fri Sat Sun** Esim.: [ON], [6:00] ja [24°C] ovat valittuina.

1 ON 6:00 24°C

ON/OFF-ajastin valitaan painamalla **ON/OFF**.  
 Ajastimen asetus poistetaan painamalla **DELETE**.

Painamalla **TIME** asetetaan aika.

Painamalla **TEMP** säädetään lämpötila.

\* Aika muuttuu nopeasti, kun pidät painikkeen painettuna.

Paina **DAY** ja **1~4** ja tee ajastimen asetukset muille päiviille ja/tai numeroille.

**4** Voit lopettaa viikkoajastimen asetusten tekemisen ja siirtää ne painamalla **EDIT/SEND** / **SET**.



\* Aiemmin vilkkunut merkkivalo **SET** sammuu ja näytössä näkyy senhetkinen aika.

## Huomautus:

- Siirrä viikkoajastimen tiedot sisäyksikköön painamalla **EDIT/SEND** / **SET**. Osoita kaukosäätimellä sisäyksikköä 3 sekuntia.
- Kun teet ajastimeen asetuksia useammalle kuin yhdelle viikonpäivälle tai yhdelle numerolle, painiketta **EDIT/SEND** / **SET** ei tarvitse painaa jokaisen asetuksen yhteydessä. Kun olet tehnyt kaikki asetukset, paina **EDIT/SEND** / **SET**. Kaikki viikkoajastimen asetukset tallennetaan.
- Voit poistaa kaikki viikkoajastimen asetukset, kun avaat viikkoajastimen asetustilan painamalla **EDIT/SEND** / **SET** ja pitämällä painikkeen **DELETE** painettuna 5 sekunnin ajan. Osoita kaukosäätimellä sisäyksikköä.

**5** Kytke viikkoajastin käyttöön (ON) painamalla **WEEKLY TIMER** / **ON/OFF**. (**WEEKLY**-merkkivalo syttyy.)

\* Kun viikkoajastin on ON-tilassa, syttyy sen viikonpäivän merkkivalo, jonka ajastinasetus on valmis.

Voit kytkeä viikkoajastimen pois käytöstä (OFF) painamalla uudelleen **WEEKLY TIMER** / **ON/OFF**. (**WEEKLY** sammuu.)

## Huomautus:

Tallennettuja asetuksia ei poisteta, kun viikkoajastin kytketään pois käytöstä (OFF).

## Viikkoajastimen asetusten tarkistaminen

**1** Avaa viikkoajastimen asetustila painamalla **EDIT/SEND** / **SET**.

\* **SET** vilkkuu.

**2** Paina **DAY** tai **1~4**, kun haluat tarkastella tietyn päivän tai numeron asetuksia.

Voit poistua viikkoajastimen asetuksista painamalla **CANCEL**.

## Huomautus:

Kun kaikki viikon päivät ovat valittuna asetusten tarkastelua varten ja niiden joukossa on poikkeava asetus, näytössä näkyy --:-- °C.

# PUHDISTUS

## Ohjeet:

- Kytke virtalähde pois päältä tai käännä virtakatkaisin pois päältä ennen puhdistamista.
- Älä koske metalliosiin käsin.
- Älä käytä bensiiniä, tinneriä, kiillotusjauhetta tai hyönteismyrkkyä.
- Käytä ainoastaan ohennettuja neutraaleja puhdistusaineita.
- Älä käytä kuurausharjaa, kovaa sientä tai vastaavaa.
- Älä liota tai huuhtelee vaakasiivekettä.
- Älä käytä vettä, jonka lämpötila on yli 50°C.
- Älä yritä kuivata osia suorassa auringonpaisteessa tai lämmöllä tai tulella.
- Älä käytä liikaa voimaa tuulettimen käsittelyssä, jotta se ei halkea tai vaurioidu.

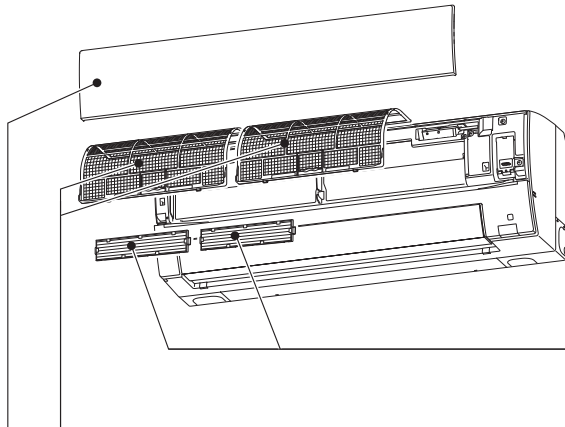

## Ilmansuodatin (Ilmaa puhdistava suodatin)

- **Puhdista 2 viikon välein**
- Poista lika imurilla tai huuhtelee vedellä.
- Pese vedellä ja kuivaa hyvin varjossa.

## Ilmanpuhdistussuodatin (Hopeaionisoitu ilmanpuhdistussuodatin)

### 3 kuukauden välein:

- Poista lika imurilla.

### Jos lika ei irtoa imurilla:

- Liota suodatinta ja sen kehystä haaleassa vedessä ja huuhtelee.
- Kuivaa se pesun jälkeen huolellisesti varjossa. Asenna kaikki ilmansuodattimen läpät.

### Vuosittain:

- Vaihda ilmanpuhdistimen suodatin suorituskyvyn säilyttämiseksi.
- Osanumero **MAC-2370FT-E**

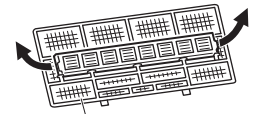

Irrota vetämällä ilmansuodattimesta

## Etupaneeli

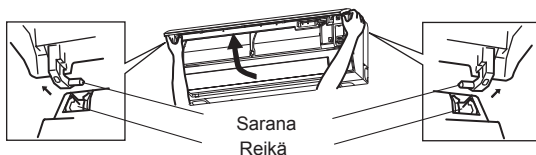

Sarana  
Reikä

1. Nosta etupaneelia, kunnes kuuluu "naksahdus".
2. Pidä kiinni saranoista ja vedä etupaneeli pois paikaltaan yllä olevassa kuvassa esitetyllä tavalla.
  - Pyyhi pehmeällä, kuivalla kankaalla tai huuhtelee vedellä.
  - Älä liota vedessä yli kahta tuntia.
  - Kuivaa huolellisesti varjossa ennen asennusta.
3. Asenna etupaneeli päinvastaisessa järjestyksessä irrotukseen nähden. Sulje etupaneeli tiukasti ja paina nuolilla osoitetuista kohdista.

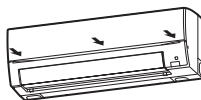

## ! Tärkeää

- **Laitteen suorituskyky säilyy korkeana ja virrankulutus vähenee, kun suodattimet puhdistetaan säännöllisesti.**
- **Likaiset suodattimet voivat aiheuttaa kondensaatiota ilmastointilaitteessa, mikä voi johtaa homeen tai muun sienikasvuston muodostumiseen. Tästä syystä suosittelemme ilmansuodattimien puhdistamista 2 viikon välein.**

Nämä tiedot perustuvat **ASETUKSEEN (EU) n:o 528/2012**

MALLIN NIMI	Käsittely esine (Osien nimi)	Aktiiviset aineet (CAS-nro)	Ominaisuus	Käyttöohje (Turvallisen käsittelyn tiedot)
MSZ-FT25/35/50VG(K)	SUODATIN	Hopea-natrium-vety-sirkonium-fosfaatti (265647-11-8) 2-oktyyli-2H-isotiatsoli-3-oni (OIT) (26530-20-1) Hopea-sinkkizeoliitti (130328-20-0)	Antibakteerinen Homeenesto	<ul style="list-style-type: none"> <li>• Käytä tätä tuotetta käyttöohjeen mukaisesti ja vain suunniteltuun käyttötarkoitukseen.</li> <li>• Älä laita suuhun. Pidä poissa lasten ulottuvilta.</li> </ul>
MAC-2370FT-E	SUODATIN	Hopea-sinkkizeoliitti (130328-20-0)	Antibakteerinen	<ul style="list-style-type: none"> <li>• Käytä tätä tuotetta käyttöohjeen mukaisesti ja vain suunniteltuun käyttötarkoitukseen.</li> <li>• Älä laita suuhun. Pidä poissa lasten ulottuvilta.</li> </ul>

# Wi-Fi-LIITÄNNÄN MÄÄRITTÄMINEN (Vain VGK-tyyppi)

Tämä Wi-Fi-liitäntä on yhteydessä sisäyksikköön ja viestittää siten tilatietoja ja hallitsee MELCloud-palvelusta saapuvia komentoja.

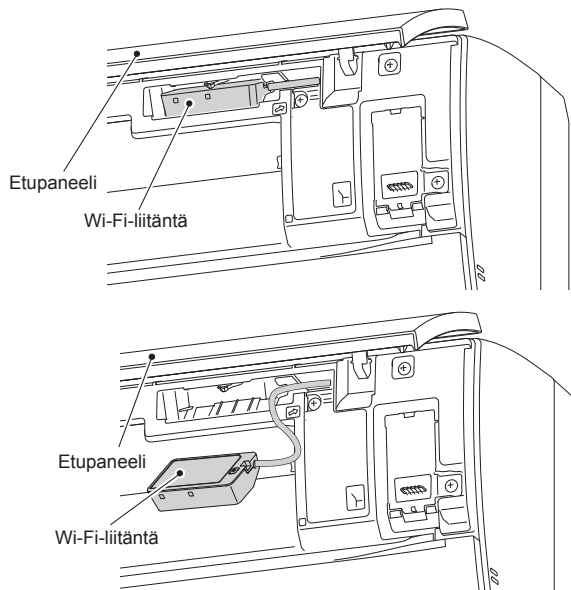

## Wi-Fi-liitännän esittely

Nro	Kohde	Kuvaus
1	MODE (tila) -kytkin	Valitsee tilan.
2	RESET (nollaus) -kytkin	Nollaa järjestelmän ja KAIKKI asetukset.
3	ERR (virhe) -merkkivalo (Oranssi)	Osoittaa verkon vikatilaa.
4	NET (verkko) -merkkivalo (Vihreä)	Osoittaa verkon tilan.
5	MODE (tila) -merkkivalo (Oranssi)	Osoittaa liitäntäpisteen tilan.
6	UNIT (yksikkö) -merkkivalo (Vihreä)	Osoittaa sisäyksikön tilan.

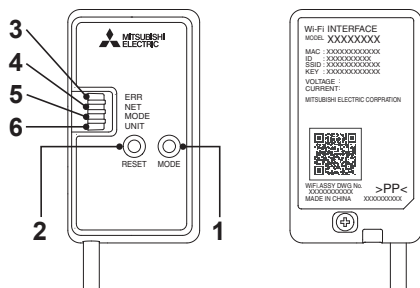

- (1) MODE (tila) -kytkin
  - MODE (tila) -kytkimellä valitaan asetusten tilat.
- (2) RESET (nollaus) -kytkin
  - Paina RESET (nollaus) -kytkintä 2 sekuntia järjestelmän uudelleenkäynnistystä varten.
  - Pidä RESET (nollaus) -kytkintä painettuna 14 sekuntia, niin Wi-Fi-liitäntä käynnistyy tehdasasetuksiin.

**Kun Wi-Fi-liitäntä nollataan tehdasasetuksiin, KAIKKI konfiguraatitiedot menetetään. Ole erittäin huolellinen, kun teettämän toimenpiteen.**

**1** Avaa etupaneeli ja poista Wi-Fi-liitäntä.

**2** Luo yhteys Wi-Fi-liitännän ja reitittimen välille. Katso lisätietoja yksikön mukana toimitetuista ASETUSOP-PAASTA ja SETUP QUICK REFERENCE GUIDE (PIKA-ASENNUSOPAS) -OPPAASTA.

ASETUSOPAS on alla mainitussa osoitteessa.  
<http://www.melcloud.com/Support>

**3** Aseta Wi-Fi-liitäntä takaisin ja sulje etupaneeli, kun määrittäykset on tehty.

**4** MELCloud-käyttöopas on alla mainitussa osoitteessa.  
<http://www.melcloud.com/Support>

### Huomautus:

- Varmista, että reititin tukee WPA2-AES-salausasetusta, ennen Wi-Fi-liitännän määrittämistä.
- Loppukäyttäjän täytyy lukea ja hyväksyä Wi-Fi-palvelun käyttöehdot ennen Wi-Fi-liitännän käyttämistä.
- Reititin saatetaan tarvita tämän Wi-Fi-liitännän yhdistämiseen Wi-Fi-palveluun.
- Tämä Wi-Fi-liitäntä ei välitä mitään toimintatietoja järjestelmästä, ennen kuin loppukäyttäjä rekisteröityy Wi-Fi-palveluun ja hyväksyy sen käyttöehdot.
- Tätä Wi-Fi-liitäntää ei saa asentaa tai kytkeä mihinkään Mitsubishi Electric -järjestelmään, jonka tarkoitus on tuottaa käyttökohteen kriittinen jäähdytys tai lämmitys.
- Kirjoita Wi-Fi-liitännän asetukset muistiin tämän oppaan viimeiselle sivulle, kun määrität Wi-Fi-liitäntää.
- Kun Wi-Fi-liitäntä siirretään toiseen paikkaan tai hävitetään, palauta se tehdasasetuksiin.

Mitsubishi Electricin Wi-Fi-liitäntä on suunniteltu tietoliikenteeseen Mitsubishi Electricin MELCloud Wi-Fi -palvelun kanssa. Kolmannen osapuolen Wi-Fi-liitäntä ei voi muodostaa yhteyttä MELCloud-palveluun. Mitsubishi Electric ei ole vastuussa mistään (i) järjestelmän tai tuotteen tehon heikentymisestä, (ii) järjestelmän tai tuotteen viasta tai (iii) minkään järjestelmän tai tuotteen menetyksestä tai vahingoittumisesta, joka aiheutuu kolmannen osapuolen Wi-Fi-liitännän tai Wi-Fi-palvelun yhteydestä Mitsubishi Electricin laitteeseen ja/tai käytöstä sen kanssa.

**Viimeisimmät tiedot Mitsubishi Electric Corporationin MELCloud-palvelusta ovat osoitteessa [www.melcloud.com](http://www.melcloud.com).**

# KUN LUULET, ETTÄ ON SYNTYNYT ONGELMA

Jos näiden asioiden tarkistaminen ei korjaa ongelmaa, lopeta ilmasto-tilaiteen käyttö ja ota yhteyttä laitteen toimittajaan.

Oire	Selitys ja tarkistettavat asiat
<b>Sisäyksikkö</b>	
Yksikköä ei voida käyttää.	<ul style="list-style-type: none"> <li>Onko virtakatkaisin käännetty päälle?</li> <li>Onko virtalähteen johto liitetty pistorasiaan?</li> <li>Onko ON-ajastin asetettu? <b>Sivu 10</b></li> </ul>
Vaakasiiveke ei liiku.	<ul style="list-style-type: none"> <li>Onko vaakasiiveke ja pystysiiveke asennettu oikein?</li> <li>Onko tuulettimen suojain vaurioitunut?</li> <li>Kun virtakatkaisin kytketään käyttöön, vaakasiipien asento palautetaan minuutin kuluessa. Kun palautus on päättynyt, vaakasiipien normaali toiminto jatkuu. Samoin tapahtuu jäähdytystoiminnon hätätilakäytön aikana.</li> </ul>
Yksikköä ei voida käyttää noin 3 minuuttiin uudelleenkäynnistyksen jälkeen.	<ul style="list-style-type: none"> <li>Tämä suojaa yksikköä mikroprosessorin ohjeiden mukaisesti. Odota.</li> </ul>
Sisäyksikön ilmanpoistosta tulee utua.	<ul style="list-style-type: none"> <li>Yksiköstä poistuva kylmä ilma viilentää nopeasti huoneilmassa olevan kosteuden, joka muuttuu uduksi.</li> </ul>
VAAKASIIVEKE lakkaa hetkeksi kääntymästä, jonka jälkeen se alkaa kääntyä uudelleen.	<ul style="list-style-type: none"> <li>Tämä on tavallista toimintaa VAAKASIIVEKEELTÄ.</li> </ul>
Kun KÄÄNTÖ valitaan COOL/DRY/FAN-tilassa, alempi vaakasiiveke ei liiku.	<ul style="list-style-type: none"> <li>On normaalia, että alempi vaakasiiveke ei liiku, kun KÄÄNTÖ valitaan COOL/DRY/FAN-tilassa.</li> </ul>
Ilman virtaussuunta muuttuu käytön aikana. Vaakasiivekkeen suuntaa ei voi muuttaa kaukosäätimellä.	<ul style="list-style-type: none"> <li>Jos ilman puhaltaminen alaspäin jatkuu 0,5-1 tuntia, kun yksikköä käytetään COOL- tai DRY-tilassa, ilman virtaussuunta muutetaan automaattisesti yläasentoon. Tämä estää veden kondensaatiota ja tippumista yksiköstä.</li> <li>Jos ilmavirran lämpötila on liian alhainen lämmitettäessä tai sulatettaessa, vaakasiiveke kääntyy automaattisesti pystyasentoon.</li> </ul>
Toiminto pysähtyy noin 10 minuutin ajaksi lämmitystoiminnossa.	<ul style="list-style-type: none"> <li>Ulkoyksikkö on sulatusvaiheessa. Odota. Tähän kuluu enintään 10 minuuttia. (Jos ulkolämpötila on liian alhainen ja ilmankosteus on liian suuri, muodostuu jäätä.)</li> </ul>
Yksikkö käynnistää toiminnon itsestään, kun päävirta kytketään, mutta kaukosäätimellä ei ole tullut signaalia.	<ul style="list-style-type: none"> <li>Näissä malleissa on automaattinen uudelleenkäynnistystoiminto. Jos päävirta katkaistaan sammuttamatta laitetta kaukosäätimellä ja laitteeseen kytketään uudelleen virta, yksikkö jatkaa automaattisesti toimintaa samassa tilassa, joka oli valittu kaukosäätimellä ennen päävirran katkaisemista. Katso kohta "Automaattinen uudelleenkäynnistystoiminto". <b>Sivu 10</b></li> </ul>
Kaksi vaakasiiveke koskevat toisiaan. Vaakasiivet ovat epänormaalisti asennossa. Vaakasiivet eivät palaudu oikeaan "suljettuun asentoon".	<ul style="list-style-type: none"> <li>Tee jokin seuraavista toimista: <ul style="list-style-type: none"> <li>Kytke virtakatkaisin pois ja takaisin käyttöön. Varmista, että vaakasiivet siirtyvät oikeaan "suljettuun asentoon".</li> <li>Käynnistä ja pysäytä jäähdytystoiminnon hätätilakäyttö ja varmista, että vaakasiivet siirtyvät oikeaan "suljettuun asentoon".</li> </ul> </li> </ul>
COOL/DRY-tilassa huoneen lämpötilan lähestyessä asetettua lämpötilaa ulkoyksikkö pysähtyy ja sen jälkeen sisäyksikkö toimii alhaisella nopeudella.	<ul style="list-style-type: none"> <li>Kun huoneen lämpötila poikkeaa asetetusta lämpötilasta, sisätilan tuuletin käynnistyy kaukosäätimen asetusten mukaisesti.</li> </ul>
Sisäyksikön väri muuttuu ajan kuluessa.	<ul style="list-style-type: none"> <li>Muovi saattaa kellastua ultraviolettilan ja lämpötilan kaltaisten vaikutuksesta, mutta tämä ei vaikuta tuotteen toimintaan.</li> </ul>
Toiminnan ilmaisimen lamppu on himmeä. Yksikkö ei anna äänimerkkiä.	<ul style="list-style-type: none"> <li>Onko NIGHT MODE operation otettu käyttöön? <b>Sivu 9</b></li> </ul>
<b>Usea ilmastointilaitte</b>	
Sisäyksikkö, jota ei käytetä, lämpenee, ja yksiköstä kuuluu ääni, joka muistuttaa virtaavan veden ääntä.	<ul style="list-style-type: none"> <li>Pieni määrä kylmäainetta virtaa edelleen sisäyksikköön, vaikka se ei olisikaan käytössä.</li> </ul>
Kun lämmitystoiminto valitaan, toiminto ei ala välittömästi.	<ul style="list-style-type: none"> <li>Kun toiminto aloitetaan sen jälkeen, kun ulkoyksikkö on sulatettu, kuluu joskus minuutteja (enintään 10), ennen kuin lämmintä ilmaa alkaa puhaltua ulos.</li> </ul>
<b>Ulkoyksikkö</b>	
Ulkoyksikön tuuletin ei pyöri, vaikka kompressori on käynnissä. Vaikka tuuletin pyörisikin, se lakkaa pyörimästä pian.	<ul style="list-style-type: none"> <li>Kun ulkolämpötila on alhainen jäähdytyksen aikana, tuuletin toimii pitkään riittävän jäähdytystehon säilyttämiseksi.</li> </ul>
Ulkoyksiköstä vuotaa vettä.	<ul style="list-style-type: none"> <li>COOL- ja DRY-toimintojen aikana putket tai putkilitännät jäähtyvät. Tämä aiheuttaa veden tiivistymistä.</li> <li>Lämmitettäessä lämmönvaihtimeen tiivistynyttä vettä saattaa valua ulos.</li> <li>Lämmitystoiminnon aikana ulkoyksikköön muodostunut jää sulaa sulatusvaiheen aikana ja vettä saattaa valua ulos.</li> </ul>
Ulkoyksikkö sylkee valkoista savua.	<ul style="list-style-type: none"> <li>Lämmityksen aikana sulatusstoiminnon synnyttämä höyry näyttää valkoiselta savulta.</li> </ul>

Oire	Selitys ja tarkistettavat asiat
<b>Kaukosäädin</b>	
Kaukosäätimen näyttö on pimeä tai himmeä. Sisäyksikkö ei vastaa kaukosäätimen signaaliin.	<ul style="list-style-type: none"> <li>Onko paristoissa virtaa? <b>Sivu 5</b></li> <li>Onko paristot asennettu oikein päin (+, -)? <b>Sivu 5</b></li> <li>Onko kaukosäätimen tai muiden sähkölaitteiden painikkeita painettu?</li> </ul>
<b>Laite ei jäähdytä tai lämmitä</b>	
Huonetta ei voida jäähdyttää tai lämmittää riittävästi.	<ul style="list-style-type: none"> <li>Onko lämpötila asetettu oikein? <b>Sivu 6</b></li> <li>Onko tuulettimen asetus oikea? Säädä tuulettimen nopeudeksi korkea tai erittäin korkea. <b>Sivu 7</b></li> <li>Ovatko suodattimet puhtaat? <b>Sivu 12</b></li> <li>Onko sisäyksikön tuuletin tai lämmönvaihdin puhdas? <b>Sivu 12</b></li> <li>Tukkiiko jokin sisä- tai ulkoyksikön ilmansyötön tai -poiston?</li> <li>Onko ikkuna tai ovi auki?</li> <li>Asetetun lämpötilan saavuttamiseen saattaa kulua jonkin aikaa tai sitä ei ehkä saavuteta johtuen huoneen koosta, ympäristön lämpötilasta ja vastaavista syistä.</li> <li>Onko NIGHT MODE operation otettu käyttöön? <b>Sivu 9</b></li> </ul>
Huonetta ei voida jäähdyttää riittävästi.	<ul style="list-style-type: none"> <li>Jos huoneessa käytetään tuuletinta tai kaasukeitintä, jäähdytysaikka kasvaa ja laitteen jäähdytysteho heikkenee.</li> <li>Jos ulkolämpötila on korkea, jäähdytysvaikutus saattaa olla riittämätön.</li> </ul>
Huonetta ei voida lämmittää riittävästi.	<ul style="list-style-type: none"> <li>Jos ulkolämpötila on alhainen, lämmitysvaikutus saattaa olla riittämätön.</li> </ul>
Ilmaa ei puhalleta pian ulos lämmitettäessä.	<ul style="list-style-type: none"> <li>Odota, kun yksikkö valmistautuu puhaltamaan lämmintä ilmaa ulos.</li> </ul>
<b>Ilmavirta</b>	
Sisäyksiköstä tuleva ilma haisee oudolta.	<ul style="list-style-type: none"> <li>Ovatko suodattimet puhtaat? <b>Sivu 12</b></li> <li>Onko sisäyksikön tuuletin tai lämmönvaihdin puhdas? <b>Sivu 12</b></li> <li>Yksikkö saattaa imeä sisään hajuja seinistä, matoista, huonekaluista, kankaista jne. ja puhaltaa ne ulos ilman mukana.</li> </ul>
<b>Ääni</b>	
Kuuluu raksahdus.	<ul style="list-style-type: none"> <li>Tämän äänen synnyttää etupaneelin laajentuminen tai supistuminen, joka johtuu lämpötilanvaihdoksesta.</li> </ul>
Kuuluu "kupliva" ääni.	<ul style="list-style-type: none"> <li>Tämä ääni kuuluu, kun ulkoilmaa imetään poistoletkun kautta kääntämällä päälle suuntahappu tai tuuletin, jolloin poistoletkussa virtaava vesi sylkeytyy ulos. Tämä ääni kuuluu myös silloin, kun ulkoilmaa puhaltuu sisään poistoletkuun voimakkaalla tuulella.</li> </ul>
Sisäyksiköstä kuuluu mekaaninen ääni.	<ul style="list-style-type: none"> <li>Tämä ääni kuuluu, kun tuuletin tai kompressori kytketty käyttöön tai pois käytöstä.</li> </ul>
Kuuluu virtaavan veden ääni.	<ul style="list-style-type: none"> <li>Tämä äänen synnyttää yksikön läpi virtaava kylmäaine tai kondenssivesi.</li> </ul>
Joskus saattaa kuulua sihisevä ääni.	<ul style="list-style-type: none"> <li>Tämä ääni kuuluu silloin silloin, kun yksikön sisällä olevan kylmäaineen virtaussuunta vaihtuu.</li> </ul>
<b>Ajastin</b>	
Viikkoajastin ei toimi asetusten mukaisesti.	<ul style="list-style-type: none"> <li>Onko ON/OFF-ajastin asetettu? <b>Sivu 10</b></li> <li>Siirrä viikkoajastimen asetustiedot uudelleen sisäyksikköön. Kun tietojen vastaanotto on onnistunut, sisäyksiköstä kuuluu pitkä piippaus. Jos tietojen vastaanotto ei onnistu, kuuluu 3 lyhyttä piippausta. Varmista, että tietojen vastaanotto on onnistunut. <b>Sivu 11</b></li> <li>Sähkökatkon sattuessa ja päävirran katketessa sisäyksikön sisäinen kello ei ole enää ajassa. Tästä johtuen viikkoajastin ei ehkä toimi normaalisti. Varmista, että asetet kaukosäätimen paikkaan, josta sen signaali kantaa sisäyksikköön. <b>Sivu 5</b></li> </ul>
Yksikkö käynnistää/pysäyttää toiminnon itsestään.	<ul style="list-style-type: none"> <li>Onko viikkoajastin asetettu? <b>Sivu 11</b></li> </ul>
<b>Wi-Fi-liitäntä</b>	
Virheitä liitännän määrittelyn tai käytön aikana.	<ul style="list-style-type: none"> <li>Katso lisätietoja ASETUSOPPAASTA. ASETUSOPAS on alla mainitussa osoitteessa. <a href="http://www.melcloud.com/Support">http://www.melcloud.com/Support</a></li> </ul>

## KUN LUULET, ETTÄ ON SYNTYNYT ONGELMA

Lopeta tällaisissa tapauksissa ilmastointilaitteen käyttö ja ota yhteyttä laitteen toimittajaan.

- Kun sisäyksiköstä vuotaa tai valuu vettä.
- Kun toiminnon merkkivalo vilkkuu.
- Kun katkaisin laukeaa säännöllisesti.
- Kaukosäätimen signaalia ei vastaanoteta, jos huoneessa on sähköinen ON/OFF-tyyppinen loistevalo (invertterityyppiset loistelamput jne.).
- Ilmastointilaitteen käyttö häiritsee televisio- tai radiovastaanottoa. Häiriön kohteena olevaa laitetta varten saatetaan tarvita vahvistin.
- Jos kuuluu epänormaali ääni.
- Kun havaitaan kylmäainevuoto.

## KUN ILMASTOINTILAITETTA EI AIOTA KÄYTTÄÄ PITKÄÄN AIKAAN

**1** Käytä COOL-tilassa korkeimmalla lämpötilalla tai FAN-tilassa 3 tai 4 tunnin ajan. **Sivu 6**

- Tämä kuivattaa yksikön sisältä.
- Ilmastointilaitteen kosteus voi aiheuttaa homeen tai muun sienikasvuston muodostumista.

**2** Keskeytä toiminto painamalla  .

**3** Käännä katkaisin pois päältä ja/tai irrota virtajohto.

**4** Poista kaikki paristot kaukosäätimestä.

## Kun ilmastointilaitte otetaan uudestaan käyttöön:

**1** Puhdista ilmansuodatin. **Sivu 12**

**2** Tarkista, että sisä- ja ulkoyksiköiden ilman syöttö- ja poistoaukot eivät ole tukoksissa.

**3** Tarkista, että laite on maadoitettu oikein.

**4** Katso kohta "TOIMENPITEET ENNEN KÄYTTÖÄ" ja noudata siinä annettuja ohjeita. **Sivu 5**

## ASENNUSPAIKKA JA SÄHKÖTYÖT

### Asennuspaikka

Vältä ilmastointilaitteen asentamista paikkoihin, joissa on.

- Paljon koneöljyä.
- Suuri suolapitoisuus, esimerkiksi merenranta-alue.
- Sulfidikaasun muodostusta, esimerkiksi kuumia lähteitä, lika- ja jätevettä.
- Roiskuvaa öljyä tai öljyistä savua (kuten keittiöt ja tehtaat, joissa laitteen muoviosat saattaisivat vaurioitua).
- Käytössä on korkeataajuuksulaitteita tai langattomia laitteita.
- Ulkoyksikön ilman tuloaukko on tukoksissa.
- Mahdollisuus, että ilmastointilaitteen ulkoyksikön ääni tai ilma häiritsee naapureita.
- Suositeltu sisäyksikön asennuskorkeus 1,8–2,3 m. Jos tämä ei ole mahdollista, ota yhteys jälleenmyyjään.
- Älä käytä ilmastointilaitetta sisätilojen rakennus- ja viimeistelytyöiden tai lattioiden vahauksen aikana. Tuuleta huone hyvin tällaisen työn jälkeen ennen ilmastointilaitteen käyttöä. Muussa tapauksessa haihtuvat aineet saattavat joutua ilmastointilaitteeseen ja aiheuttaa vesivuodon tai tihkumista.
- Älä käytä Wi-Fi-liitintä lääkinällisten sähkölaitteiden tai sellaisten henkilöiden läheisyydessä, jotka käyttävät lääketieteellistä laitetta, kuten pysyvää sydämentahdistinta tai implantoitua defibrillaattoria. Se saattaa johtaa onnettomuuteen lääkinällisen laitteen toimintavian takia.
- Tämän laitteen käytössä ja asennuksessa pitää huomioida, että laitteen ja käyttäjän ja muiden henkilöiden väliin jää vähintään 20 cm etäisyys.
- Älä käytä Wi-Fi-liitintä muiden langattomien laitteiden, mikroaaltouunien, langattomien puhelinten tai faksien läheisyydessä. Se saattaa aiheuttaa toimintavian.

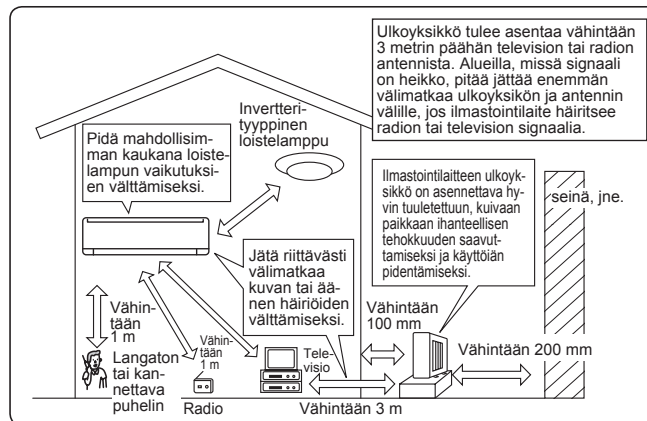

### Sähkötyöt

- Ilmastointilaitteen virtalähdettä varten tarvitaan erillinen virtapiiri.
- Huomioi katkaisimen kapasiteetti.

Jos sinulla on kysymyksiä, ota yhteyttä laitteen toimittajaan.

# TEKNISET TIEDOT

Malli	Sisäyksikkö		MSZ-FT25VG(K)		MSZ-FT35VG(K)		MSZ-FT50VG(K)	
	Ulkoyksikkö		MUZ-FT25VGHZ		MUZ-FT35VGHZ		MUZ-FT50VGHZ	
Toiminto			Jäähdytys	Lämmitys	Jäähdytys	Lämmitys	Jäähdytys	Lämmitys
Virtalähde			~ /N, 230 V, 50 Hz					
Jäähdytys/lämmitysteho (nimellinen)	kW		2,5	3,2	3,5	4,0	5,0	5,0
Ottoteho (nimellinen)	kW		0,58	0,76	0,91	1,02	1,63	1,30
Paino	Sisäyksikkö	kg	10					
	Ulkoyksikkö	kg	34		40			
Kylmäaineen täyttökapasiteetti (R32)	kg		0,85		0,95			
IP-luokka	Sisäyksikkö	IP 20						
	Ulkoyksikkö	IP 24						
Sallittu ylin käyttö-paine	LP ps	MPa	2,77					
	HP ps	MPa	4,17					
Melutaso (SPL)	Sisällä (erittäin korkea/korkea/normaali/matala/hiljainen)	dB(A)	46/41/36/27/19	49/46/39/31/19	47/42/36/27/19	52/49/42/33/19	48/45/40/34/28	54/51/45/36/28
	Ulkoyksikkö	dB(A)	46	49	49	52	51	54

## Sisäyksikköä koskevat monipisteliitännän tekniset tiedot ASETUS (EU) 2016/2281

Malli	Sisäyksikkö			MSZ-FT25VG(K)	MSZ-FT35VG(K)	
	Jäähdytys/lämmityste-ho (nimellinen)	Jäähdytys	Tuntuva	kW	2,37	2,80
Latentti			kW	0,13	0,70	
Lämmitys		kW	3,20	4,00		
Ottoteho (nimellinen)	kW			0,039	0,040	
Melutaso (Äänen tehotas)	Erittäin korkea/korkea/normaali/matala/hiljainen			dB(A)	60/55/50/41/33	60/55/50/41/33

## Taattu käyttöalue

	Sisäyksikkö	Ulkoyksikkö		
		MUZ-FT25/35/50VG	MUZ-FT25/35/50VGHZ	
Jäähdytys	Yläraja	32°C DB 23°C WB	46°C DB —	46°C DB —
	Alaraja	21°C DB 15°C WB	-10°C DB —	-10°C DB —
	Yläraja	27°C DB —	24°C DB 18°C WB	24°C DB 18°C WB
Lämmitys	Alaraja	20°C DB —	-15°C DB -16°C WB	-25°C DB -26°C WB

## Huomautus:

Luokitusehto  
 Jäähdytys — Sisällä: 27°C DB, 19°C WB  
 Ulkona: 35°C DB  
 Lämmitys — Sisällä: 20°C DB  
 Ulkona: 7°C DB, 6°C WB

DB: Kuiva hehkulamppu  
 WB: Märkä hehkulamppu

## Wi-Fi-liitäntä

Malli	MAC-577IF2-E
Syöttöjännite	DC 12,7 V (sisäyksiköstä)
Virrankulutus	MAKS. 2 W
Koko K x L x S (mm)	73,5 x 41,5 x 18,5
Paino (g)	46 (mukaan lukien kaapeli)
Lähettimen tehotaso (MAKS.)	20 dBm @IEEE 802.11b
RF-kanava	1 kanava ~ 13 kanavaa (2 412~2 472 MHz)
Radioprotokolla	IEEE 802.11b/g/n (20)
Salaus	AES
Todennus	WPA2-PSK
Ohjelmistoversio	XX.00

Vaatimustenmukaisuusvakuutus on alla mainitussa osoitteessa.  
<http://www.melcloud.com/Support>

# SISUKORD

■ ETTEVAATUSABINÕUD	1
■ KÕRVALDAMINE	3
■ OSADE NIMETUSED	4
■ KASUTAMISEKS ETTEVALMISTAMINE	5
■ TÖÖREŽIIMIDE VALIMINE	6
■ VENTILAATORI KIIRUSE JA ÕHUVOOLU SUUNA REGULEERIMINE	7
■ FUNKTSIOONI I-SAVE KASUTAMINE	8
■ FUNKTSIOONI CIRCULATOR KASUTAMINE	8
■ ÖÖREŽIIMI NIGHT KASUTAMINE	9
■ POWERFUL-TÖÖ	9
■ TAIMERI KASUTAMINE (SISSE-/VÄLJALÜLITAMISE TAIMER)	10
■ AVARIIREŽIIM	10
■ AUTOMAATSE TAASKÄIVITUSE FUNKTSIOON	10
■ NÄDALATAIMERI KASUTAMINE	11
■ PUHASTAMINE	12
■ Wi-Fi-LIIDESE SEADISTAMINE (ainult VGK-tüüpi)	13
■ KUI TEILE TUNDUB, ET SEADMES ON RIKE	14
■ KUI KLIIMASEADET EI KASUTATA PIKKA AEGA	15
■ PAIGALDUSKOHT JA ELEKTRITÖÖD	15
■ TEHNILISED ANDMED	16

ET

# ETTEVAATUSABINÕUD

## Siseseadmel ja/või välisseadmel kuvatavate sümbolite tähendused

	<b>HOIATUS!</b> (Tuleohtlik)	Seade kasutab tuleohtlikku külmaainet. Kui külmaaine seadmest välja lekib ja puutub kokku tule või küttekehaga, tekitab see kahjulikku gaasi ja tuleohtu.
		Enne kasutamist lugege KASUTUSJUHEND tähelepanelikult läbi.
		Hoolduspersonal peab enne kasutamist KASUTAMISJUHISE ja PAIGALDUSJUHENDI põhjalikult läbi lugema.
		KASUTAMISJUHIS ja PAIGALDUSJUHEND sisaldavad lisateavet.

- Kuna tootes on kasutusel pöörlevad osad ja osad, mis võivad põhjustada elektrilööki, lugege enne kasutamist kindlasti läbi need „Ettevaatusabinõud“.
- Kuna toodud ettevaatusabinõud on ohutuse seisukohast olulised, peate neid kindlasti järgima.
- Kui olete selle juhendi läbi lugenud, hoidke seda koos paigaldusjuhendiga käepärases kohas seadme läheduses.

### Tähised ja nende tähendused

- HOIATUS!** Ebaõige käsitlemine võib olla väga ohtlik ja suure tõenäosusega põhjustada surma, raske vigastuse jne.
- ETTEVAATUST!** Ebaõige käsitlemine võib olenevalt tingimustest olla väga ohtlik.







### Selles juhendis olevate sümbolite tähendused





- : ärge seda mingil juhul tehke.
- : järgige kindlasti juhist.
- : ärge kunagi sisestage sõrme, pulka jne.
- : ärge kunagi astuge sisse-/välisseadme peale ega asetage neile ühtegi eset.
- : elektrilöögi oht. Olge ettevaatlik.
- : lahutage kindlasti toitepistik pistikupesast.
- : lülitage kindlasti toide välja.
- : tuleohtlik.
- : ärge kunagi puudutage märgade kätega.
- : ärge kunagi pritsige seadmele vett.

<b>HOIATUS!</b>	
	<p>Ärge ühendage toitejuhet vahakontakti, ärge kasutage pikendusjuhet ega ühendage mitut seadet ühte vahelduvvoolu pistikupesasse.</p> <ul style="list-style-type: none"> <li>• See võib põhjustada ülekuumenemise, tulekahju või elektrilöögi.</li> </ul> <p><b>Veenduge, et toitepistik oleks puhas ja sisestage see kindlalt pistikupesasse.</b></p> <ul style="list-style-type: none"> <li>• Määratud pistik võib põhjustada tulekahju või elektrilöögi.</li> </ul> <p>Ärge siduge, tõmmake ega modifitseerige toitejuhet ja ärge kuumutage seda ega asetage sellele raskeid esemeid.</p> <ul style="list-style-type: none"> <li>• See võib põhjustada tulekahju või elektrilöögi.</li> </ul>

	<p>Ärge lülitage kaitselüliti VÄLJA/SISSE ega lahutage/ühendage toitepistikut, kui seade töötab.</p> <ul style="list-style-type: none"> <li>• See võib tekitada sädemeid, mis võivad põhjustada tulekahju.</li> <li>• Pärast siseseadme kaugjuhtimispuldiga VÄLJA lülitamist lülitage kindlasti kaitselüliti VÄLJA või lahutage toitepistik.</li> </ul> <p>Ärge laske külmal õhul pikka aega järjest otse oma kehale puhuda.</p> <ul style="list-style-type: none"> <li>• See võib tervist kahjustada.</li> </ul>
--	---

# ETTEVAATUSABINÕUD

	<p><b>Kasutaja ei tohi seadet paigaldada, ümber paigutada, demonteerida, muuta ega parandada.</b></p> <ul style="list-style-type: none"> <li>Kui kliimaseadet on valesti käsitsetud, võib see põhjustada tulekahju, elektrilöögi, vigastuse, veelekke jne. Pidage nõu edasimüüjaga.</li> <li>Kui toitejuhe on kahjustatud, peab tootja või hoolduspersonal selle ohu vältimiseks välja vahetama.</li> </ul> <p><b>Seadme paigaldamise, ümber paigutamise või hooldamise korral peate tagama, et külmusahelasse ei sattuks muud ainet peale ettenähtud külmaaine (R32).</b></p> <ul style="list-style-type: none"> <li>Võõraine (nt õhk) olemasolu korral võib rõhk tõusta liiga kõrgeks ja põhjustada plahvatuse või vigastuse.</li> <li>Ettenähtust erineva külmaaine kasutamine võib põhjustada süsteemis mehaanilise tõrke, talitlushäire või rikke. Halvimal juhul ei ole seetõttu võimalik tagada toote ohutust.</li> </ul> <p><b>Isikud (kaasa arvatud lapsed), kelle füüsilised, sensoorsed või vaimsed võimed on piiratud või kellel puuduvad vastavad kogemused ja teadmised, ei tohi seadet kasutada muidu, kui nende turvalisuse eest vastutav isik ei ole neid eelnevalt juhendanud seadet kasutama.</b></p> <p><b>Lapsi tuleb jälgida, et nad ei mängiks seadmega.</b></p>
	<p><b>Ärge sisestage õhu sissevõtu- ega väljalaskeavasse sõrme, pulka ega muud eset.</b></p> <ul style="list-style-type: none"> <li>See võib põhjustada vigastuse, sest sisemine ventilator pöörleb töö ajal suure kiirusega.</li> </ul>
	<p><b>Ebatavaliste tingimuste esinemise korral (nt põlemislõhn) seisake kliimaseade ja lahutage toitepistik või lülitage kaitselüliti VÄLJA.</b></p> <ul style="list-style-type: none"> <li>Tavatus seisundis kliimaseadme kasutamise jätkamine võib põhjustada talitlushäire, tulekahju või elektrilöögi. Konsulteerige sellisel juhul edasimüüjaga.</li> </ul>
	<p><b>Kui kliimaseade ei jahuta ega küta, võib selle põhjuseks olla külmaaine leke. Külmaaine lekke tuvastamise korral lülitage seade kohe välja, õhutage põhjalikult ruumi ja konsulteerige edasimüüjaga. Kui remondiga kaasneb seadme külmaainega täitmine, küsige üksikasju hooldustehnikult.</b></p> <ul style="list-style-type: none"> <li>Kliimaseadmes kasutatav külmaaine ei ole kahjulik. Üldjuhul lekkeid ei esine. Kui aga külmaainet lekitab ja see puutub kokku tule või küttekehaga (nt sooja puhur, õliradiaator, pliit), tekitab see kahjulikku gaasi ja tuleohtu.</li> </ul> <p><b>Kasutaja ei tohi kunagi püüda pesta siseseadme sisemust. Kui seadme sisemust on vaja puhastada, pöörduge edasimüüja poole.</b></p> <ul style="list-style-type: none"> <li>Sobimatu puhastusaine võib kahjustada seadme sees olevat plastmaterjali ja seeläbi põhjustada veelekke. Kui puhastusaine puutub kokku elektriosade või mootoriga, põhjustab see talitlushäire, suitsemise või tulekahju.</li> <li>Seadet tuleb hoida ruumis, kus ei ole pidevalt töötavaid süsteemilikkeid (nt avatud leegid, töötav gaasipõleti või elektriradiaator).</li> <li>Arvestage, et külmaaine ei pruugi sisaldada lõhnaainet.</li> <li>Ärge kasutage seadme sulatamiseks ega puhastamiseks muid meetodeid peale nende, mis on tootja poolt soovitatud.</li> <li>Ärge torgake ega põletage.</li> </ul> <p><b>Siseseade tuleb paigaldada ruumi, mille põrandapind on toodust suurem. Konsulteerige edasimüüjaga.</b></p>
	<p><b>Seade on mõeldud kasutamiseks asjatundjatele ja väljaõppe läbinud kasutajatele poodides, kergtööstuses ja taludes ning kommertskasutuseks tavaisikute poolt.</b></p>
<b>⚠ ETTEVAATUST!</b>	
	<p><b>Ärge puudutage sise-/välisseadme õhu sissevõtuava ega alumiiniumribisid.</b></p> <ul style="list-style-type: none"> <li>See võib põhjustada vigastuse.</li> </ul> <p><b>Ärge pihustage seadmele insektitsideid ega süttivaid aineid.</b></p> <ul style="list-style-type: none"> <li>See võib põhjustada tulekahju või seadme deformeerumist.</li> </ul> <p><b>Ärge laske seadmel puhuda otse lemmikloomade ega toataimede peale.</b></p> <ul style="list-style-type: none"> <li>See võib lemmikloomi või toataimi vigastada.</li> </ul> <p><b>Ärge asetage sise-/välisseadme alla muid elektriseadmeid ega mööblit.</b></p> <ul style="list-style-type: none"> <li>Seadmest võib tilkuda vett, mis võib põhjustada kahjustuse või talitlushäire.</li> </ul> <p><b>Ärge jätke seadet kahjustatud paigaldusstendile.</b></p> <ul style="list-style-type: none"> <li>Seade võib kukkuda ja põhjustada vigastuse.</li> </ul> <p><b>Seadme kasutamiseks või puhastamiseks ärge astuge ebakindlale pingile.</b></p> <ul style="list-style-type: none"> <li>Te võite kukkudes vigastada saada.</li> </ul> <p><b>Ärge tõmmake toitejuhet.</b></p> <ul style="list-style-type: none"> <li>See võib juhtmesüdamikku kahjustada ja seeläbi põhjustada ülekuumenemist või tulekahju.</li> </ul> <p><b>Ärge laadige ega demonteerige patareisid ega visake neid tulle.</b></p> <ul style="list-style-type: none"> <li>See võib põhjustada patareide lekkimist, tulekahju või plahvatuse.</li> </ul>





	<p><b>Ärge kasutage seadet üle 4 tunni kõrges niiskuses (80% RH või rohkem) ega avatud akende ja välisuksega.</b></p> <ul style="list-style-type: none"> <li>See võib põhjustada kliimaseadmes vee kondensatsiooni, mis tilkudes võib mööbli märjaks teha või kahjustada.</li> <li>Vee kondensatsioon kliimaseadmes võib aidata kaasa seente (nt hallituse) kasvule.</li> </ul> <p><b>Ärge kasutage seadet eriotstarvetel, nagu toidu säilitamine, loomakasvatuse, taimekasvatuse, täppiseadmete või kunstiteoste säilitamine.</b></p> <ul style="list-style-type: none"> <li>Sellega võite põhjustada kvaliteedilangust või kahju loomadele ja taimedele.</li> </ul> <p><b>Ärge laske seadmel puhuda otse põlemiseadmetele.</b></p> <ul style="list-style-type: none"> <li>See võib põhjustada mittetäielikku põlemist.</li> </ul> <p><b>Hoiduge patareide tahtmatust allaneelamisest, ärge kunagi pange ühelgi põhjusel patareisid suhu.</b></p> <ul style="list-style-type: none"> <li>Patarei allaneelamine võib põhjustada lämbumist ja/või mürgitust.</li> </ul>
	<p><b>Enne seadme puhastamist lülitage see VÄLJA ja lahutage toitepistik või lülitage kaitselüliti VÄLJA.</b></p> <ul style="list-style-type: none"> <li>See võib põhjustada vigastuse, sest sisemine ventilator pöörleb töö ajal suure kiirusega.</li> </ul> <p><b>Kui seadet ei kasutata pikka aega, lahutage toitepistik või lülitage kaitselüliti VÄLJA.</b></p> <ul style="list-style-type: none"> <li>Seade võib endasse koguda mustust, mis võib põhjustada ülekuumenemist või tulekahju.</li> </ul> <p><b>Vahetage kõik kaugjuhtimispuldil patareid sama tüüpi uute patareide vastu.</b></p> <ul style="list-style-type: none"> <li>Vana patarei kasutamine koos uuega võib põhjustada ülekuumenemist, lekke või plahvatuse.</li> </ul> <p><b>Kui patareivedelik puutub kokku naha või riietega, peske vastavat kohta põhjalikult puhta veega.</b></p> <ul style="list-style-type: none"> <li>Kui patareivedelik puutub kokku silmadega, peske neid kohe põhjalikult puhta veega ja pöörduge arsti poole.</li> </ul> <p><b>Veenduge, et ala oleks hästi ventileeritud, kui kasutate seadet koos põlemiseadmega.</b></p> <ul style="list-style-type: none"> <li>Ebapiisav ventilatsioon võib põhjustada hapnikupuudust.</li> </ul> <p><b>Lülitage kaitselüliti VÄLJA, kui kuulete äikesemürinat ja esineb pikselöögi oht.</b></p> <ul style="list-style-type: none"> <li>Pikselöök võib seadet kahjustada.</li> </ul> <p><b>Kui kliimaseadet on kasutatud mitu hooaega, viige lisaks tavapärasele puhastusele läbi tehniline ülevaatus ja hooldus.</b></p> <ul style="list-style-type: none"> <li>Seadmesse kogunenud mustus ja tolm võivad tekitada ebameeldivat lõhna ja soodustada seente kasvamist (nt hallitust) või ummistada äravoolukanali ja põhjustada siseseadme veelekke. Erioskusi nõudva ülevaatuuse ja hoolduse läbiviimiseks konsulteerige edasimüüjaga.</li> </ul>
	<p><b>Ärge puudutage lüliteid märgade kätega.</b></p> <ul style="list-style-type: none"> <li>See võib põhjustada elektrilöögi.</li> </ul> <p><b>Ärge puhastage kliimaseadet veega ega asetage sellele vett sisaldivaid objekte (nt lillevaas).</b></p> <ul style="list-style-type: none"> <li>See võib põhjustada tulekahju või elektrilöögi.</li> </ul>
	<p><b>Ärge astuge välisseadmele ega asetage sellele esemeid.</b></p> <ul style="list-style-type: none"> <li>See võib teie või eseme kukkumise korral põhjustada vigastuse.</li> </ul>

<b>⚠ TÄHTIS</b>	
<p><b>Määratud filtrid põhjustavad kliimaseadmes kondensatsiooni, mis aitab kaasa seente (nt hallituse) kasvule. Seetõttu on soovitatav õhufiltreid puhastada iga 2 nädala tagant.</b></p> <p><b>Enne seadme käivitamist veenduge, et horisontaallabad oleksid suletud asendis. Kui seade alustab tööd ja horisontaallabad on avatud asendis, ei pruugi need õigesti asendisse naasta.</b></p>	







ET

# ETTEVAATUSABINÕUD

## Paigaldamine

 <b>HOIATUS!</b>	
	<p><b>Kliimaseadme paigaldamise osas konsulteerige edasimüüjaga.</b></p> <ul style="list-style-type: none"> <li>Kasutaja ei tohi seda ise paigaldada, sest paigaldus eeldab eriteadmisi ja -oskusi. Valesti paigaldatud kliimaseade võib põhjustada veelekke, tulekahju või elektrilöögi.</li> </ul>
	<p><b>Kasutage kliimaseadme jaoks eraldiseisvat toiteallikat.</b></p> <ul style="list-style-type: none"> <li>Toiteallikas, mis ei ole spetsiaalselt kliimaseadme jaoks ette nähtud, võib põhjustada ülekuumenemise või tulekahju.</li> </ul>
	<p><b>Ärge paigaldage seadet kohta, kus võib esineda tuleohtliku gaasi lekete.</b></p> <ul style="list-style-type: none"> <li>Kui lekkiv gaas koguneb välisseadme ümber, võib see põhjustada plahvatusi.</li> </ul>
	<p><b>Maandage seade korralikult.</b></p> <ul style="list-style-type: none"> <li>Ärge ühendage maandusjuhet gaasitoru, veetoru, piksevarda ega telefoni maandusjuhtme külge. Vale maandamine võib põhjustada elektrilöögi.</li> </ul>
 <b>ETTEVAATUST!</b>	
	<p><b>Olenevalt kliimaseadme paigalduskohast võib olla vajalik maanduslekkede kaitseülilülit paigaldamine (nt suure õhuniiskusega kohas).</b></p> <ul style="list-style-type: none"> <li>Kui maanduslekkede kaitseülilülit ei ole paigaldatud, võib see põhjustada elektrilöögi.</li> </ul>
	<p><b>Veenduge, et vesi väljuks äravoolust korralikult.</b></p> <ul style="list-style-type: none"> <li>Kui äravoolukanal ei ole töökorras, võib vesi sise-/välisseadmeist välja tilkuda, tehes mööbli märjaks ja kahjustades seda.</li> </ul>
<p><b>Kui seade käitub tavatult</b> Lõpetage kohe kliimaseadme kasutamine ja konsulteerige edasimüüjaga.</p>	

## Wi-Fi-liidesele

 <b>HOIATUS!</b>	
(Ebaõige käsitsemisega võivad kaasnedä rasked tagajärjed, kaasa arvatud raske vigastus või surm.)	
	<p><b>Lapsed alates 8. eluaastast ja piiratud füüsiliste, sensoorsete ja vaimsete võimetega või vastava kogemuse ja teadmusetä isikud võivad seda seadet kasutada tingimusel, et neid on juhendatud seadme ohutu kasutamise osas ja nad mõistavad sellega seotud ohte.</b></p> <p><b>Lapsed ei tohi seadmega mängida. Lapsed ei tohi ilma järelevalveta seadet puhastada ega hooldada.</b></p> <p><b>Ärge kasutage Wi-Fi-liidest meditsiiniliste elektriseadmete läheduses ega inimeste läheduses, kes kannavad selliseid meditsiiniseadmeid nagu südamerütmur või siirdatav kardioverter-defibrillaator.</b></p> <ul style="list-style-type: none"> <li>See võib tulenevalt meditsiiniseadme või selle seadme talitlushäirest põhjustada õnnetuse.</li> </ul> <p><b>Ärge paigaldage Wi-Fi-liidest automaatsete juhtseadmete lähedusse (nt iseavanevad ukssed või tulekahjuhäire).</b></p> <ul style="list-style-type: none"> <li>See võib tulenevalt talitlushäiretest põhjustada õnnetuse.</li> </ul>
	<p><b>Ärge puudutage Wi-Fi-liidest märgade kätega.</b></p> <ul style="list-style-type: none"> <li>See võib seadet kahjustada, põhjustada elektrilöögi või tulekahju.</li> </ul>
	<p><b>Ärge pritsige Wi-Fi-liidesele vett ega kasutage seda vannitoas.</b></p> <ul style="list-style-type: none"> <li>See võib seadet kahjustada, põhjustada elektrilöögi või tulekahju.</li> </ul>
	<p><b>Kui Wi-Fi-liides kukub maha või selle hoidja või kaabel on kahjustatud, lahutage toitepistik või lülitage kaitseülilüiti VÄLJA.</b></p> <ul style="list-style-type: none"> <li>See võib põhjustada tulekahju või elektrilöögi. Konsulteerige sellisel juhul edasimüüjaga.</li> </ul>
 <b>ETTEVAATUST!</b>	
(Ebaõige käsitsemise tagajärjeks võib muu hulgas olla vigastus või kahjustus hoonele.)	
	<p><b>Wi-Fi-liidese paigaldamiseks või puhastamiseks ärge astuge eba-kindlale astmetoolile.</b></p> <ul style="list-style-type: none"> <li>Te võite kukkudes vigastada saada.</li> </ul> <p><b>Ärge kasutage Wi-Fi-liidest muude raadioseadmete, mikrolaineahjude, traadita telefonide ega fakside läheduses.</b></p> <ul style="list-style-type: none"> <li>See võib põhjustada talitlushäireid.</li> </ul>

ET

# KÕRVALDAMINE



Fig. 1

Toote kõrvaldamise asjus konsulteerige edasimüüjaga.

### Märkus.

Selle sümboli tähis kehtib ainult ELi riikides. Selle sümboli tähis vastab direktiivi 2012/19/EL artiklile 14 Teave kasutajatele ja lisale IX ja/või direktiivi 2006/66/EÜ artiklile 20 Teave lõppkasutajatele ja lisale II.

See ettevõtte MITSUBISHI ELECTRIC toode on kujundatud ja valmistatud, kasutades kõrgkvaliteetseid materjale ja komponente, mis on ringlussevõetavad ja/või korduvkasutatavad.

See sümbol tähendab, et elektri- ja elektroonikaseadmed ning patareid ja akud tuleb nende eluea lõppedes kõrvaldada kasutuselt majapidamisjäätmetest eraldi. Kui sümboli alla on trükitud keemiline sümbol (Fig. 1), tähendab see, et patarei või aku sisaldab teatud kontsentratsioonis raskemetalli. Sellele viidatakse alljärgnevalt:

Hg: elavhõbe (0,0005%), Cd: kaadmium (0,002%), Pb: plii (0,004%)  
Euroopa Liidus on elektri- ja elektroonikaseadmete ning patareide ja akude jaoks kasutusel eraldi kogumissüsteemid.  
Vabanee sellest seadmest, patareidest ja akudest õigesti oma kohalikus jäätme kogumis-/taaskasutuskeskuses.  
Aidake hoida puhtana keskkonda, milles me elame!

# OSADE NIMETUSED

## Siseseade

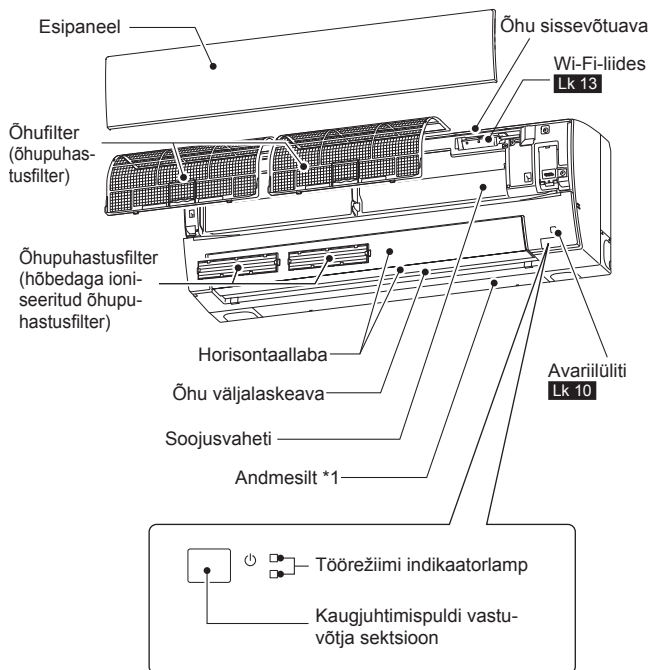

## Välisseade

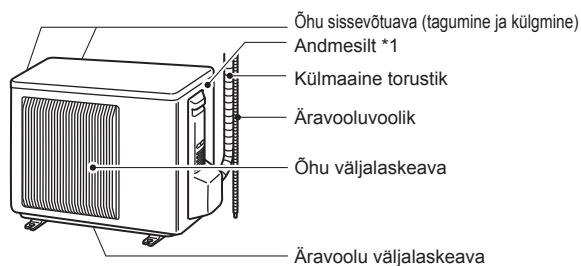

Välisseadmete välimus võib olla erinev.

\*1 Andmesildil on toodud tootmise aasta ja kuu.

## Kaugjuhtimispult

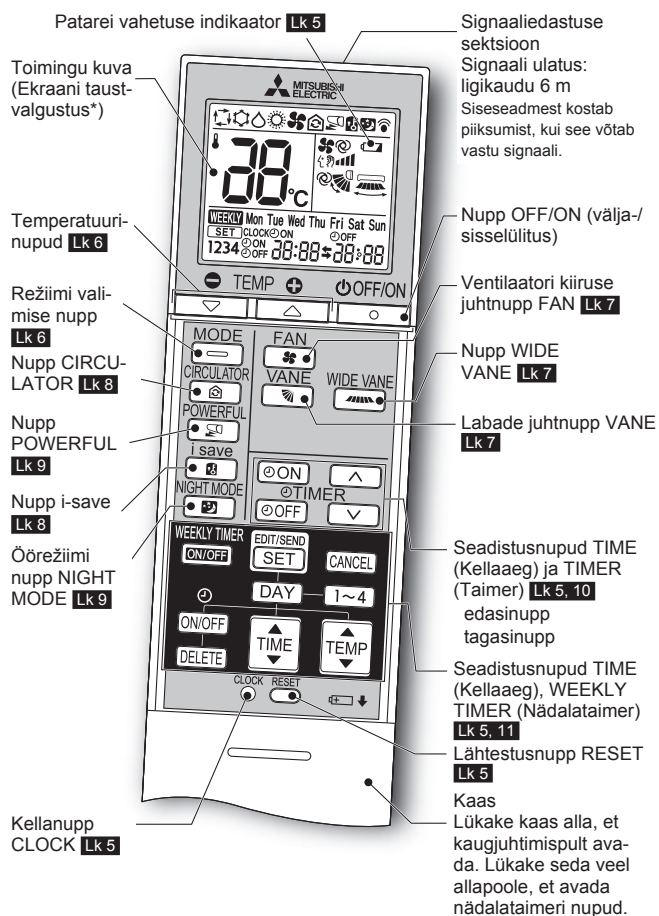

### Kaugjuhtimispult

Kui te kaugjuhtimispulti ei kasuta, pange see oma seadme lähedale.

Kasutage ainult seadmega kaasnevat kaugjuhtimispulti.

Ärge kasutage muid kaugjuhtimispulte. Kui teineteise lähedusse on paigaldatud 2 või enam siseseadet, võib kaugjuhtimispuldile reageerida vale siseseade.

\* Kaugjuhtimispuldi kasutamisel lülitub taustvalgustus sisse.

Kui kaugjuhtimispulti mõnda aega ei kasutata, siis taustvalgustus kustub.

ET

# KASUTAMISEKS ETTEVALMISTAMINE

**Enne kasutamist.** Sisestage toitepistik pistikupessa ja/või lülitage kaitselüliti sisse.

## Kaugjuhtimispuldi patareide paigaldamine

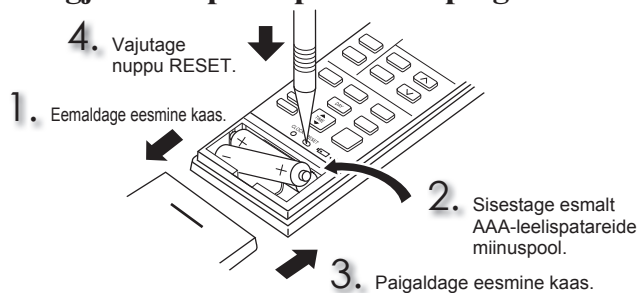

### Märkus.

- Veenduge, et patareide polaarsus oleks õige.
- Ärge kasutage mangaanpatareisid ega lekkivaid patareisid. Kaugjuhtimispuldi töös võib esineda häireid.
- Ärge kasutage laetavaid akusid.
- Patareide vahetamise indikaator süttib, kui patareid on tühjaks saamas. Ligi-kaudu 7 päeva pärast indikaatori süttimist lakkab kaugjuhtimispult töötamast.
- Vahetage kõik patareid sama tüüpi uute patareide vastu.
- Patareisid saab kasutada ligikaudu 1 aasta. Lõppenud kõlblikkusajaga patareid kestavad vähem aega.
- Vajutage peenikese instrumendiga õrnalt nuppu RESET. Kui te ei vajuta nuppu RESET, ei pruugi kaugjuhtimispult korralikult töötada.

## Kellaaja seadistamine

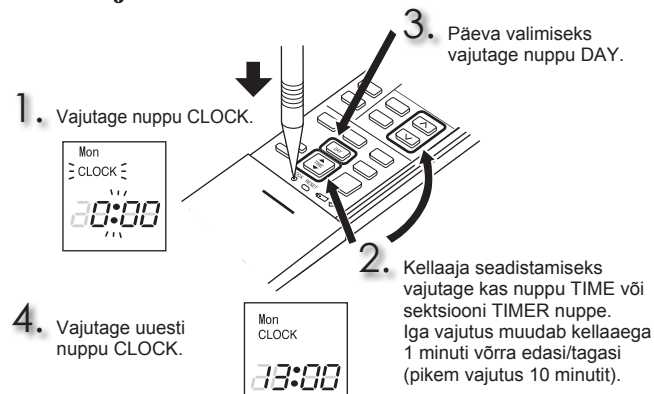

### Märkus.

- Vajutage peenikese instrumendiga õrnalt nuppu CLOCK.

### Märkus.

**Kaugjuhtimispuldi seadistamine ainult ühele kindlale siseseadmele**  
 Ruumis saab kasutada kuni 4 siseseadet koos kaugjuhtimispultidega. Kaugjuhtimispultidega siseseadmete eraldiseisvalt juhtimiseks omistage igale kaugjuhtimispuldile number vastavalt selle siseseadme numbrile. Seda sätet saab määrata ainult siis, kui täidetud on alljärgnevad tingimused.

- Kaugjuhtimispult on VÄLJA lülitatud.

(1) Hoidke kaugjuhtimispuldi nuppu [1~4] 2 sekundit all, et minna sidumisrežiimi.  
 (2) Vajutage uuesti nuppu [1~4] ja omistage igale kaugjuhtimispuldile number. Iga kord, kui vajutate nuppu [1~4], muutub number järgmises järjekorras: 1 → 2 → 3 → 4.  
 (3) Sidumissätte rakendamiseks vajutage nuppu **EDIT/SEND** **SET**.

Kui olete kaitselüliti SISSE lülitanud, loetakse esimene kaugjuhtimispult, mis saadab siseseadmesse signaali, selle siseseadme kaugjuhtimispuldiks. Pärast seadistamist võtab siseseade signaali vastu ainult sellele omistatud kaugjuhtimispuldist.

# TÖÖREŽIIMIDE VALIMINE

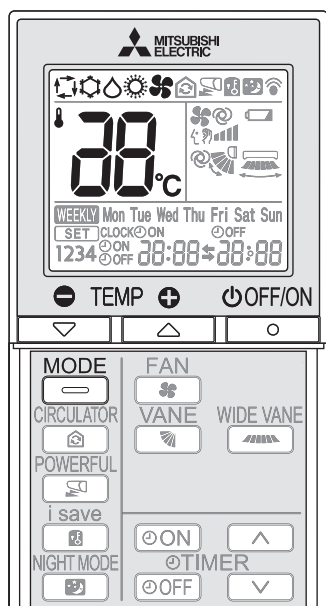

1 Vajutage sisselülitamiseks nuppu .

2 Vajutage töörežiimi valimiseks nuppu . Iga nupuvajutus muudab allpool toodud järjestuses režiimi:

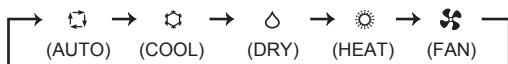

3 Temperatuuri seadistamiseks vajutage nuppu või . Iga nupuvajutus tõstab või langetab temperatuuri 1 °C võrra.

Vajutage väljalülitamiseks nuppu .

## Režiim AUTO (automaatne režiimivahetus)

Seade valib töörežiimi vastavalt ruumi temperatuuri ja valitud temperatuuri erinevusele. Režiimis AUTO muudab seade režiimi (COOL↔HEAT), kui ruumi temperatuur erineb valitud temperatuurist ligikaudu 2 °C kauem kui 15 minutit.

### Märkus.

Automaatse režiimi kasutamine ei ole soovitatav, kui siseseade on ühendatud MXZ-tüüpi välisseadmega. Kui mitut siseseadet juhitakse samaaegselt, ei pruugi seadmel olla võimalik töörežiime COOL ja HEAT vahetada. Sel juhul läheb siseseade ooterežiimi (vt töörežiimi indikaatorlambi tabelit).

## Jahutusrežiim COOL

Nautige oma valitud temperatuuriga jahedat õhku.

### Märkus.

Ärge kasutage režiimi COOL, kui välistemperatuur on väga madal (vähem kui -10 °C). Seadmes kondenseerunud vesi võib tilkuma hakata, mööbli märjaks teha või seda kahjustada jne.

## Kuivatusrežiim DRY

Kuivatage ruumi õhku. Ruumi võidakse pisut jahutada. Režiimis DRY ei saa temperatuuri valida.

## Kütisrežiim HEAT

Nautige oma valitud temperatuuriga sooja õhku.

## Ventilatorrežiim FAN

Liigutage ruumis õhku ringi.

### Märkus.

Pärast režiimi COOL/DRY kasutamist on soovitatav siseseadme sisemuse kuivatamiseks kasutada režiimi FAN.

### Märkus.

#### Töö mitme süsteemiga

Koos ühe välisseadmega saab kasutada kahte või enam siseseadet. Kui samaaegselt on kasutusel mitu siseseadet, ei ole võimalik samal ajal kasutada jahutust/kuivatust/ventilaatorit ja kütmist. Kui ühes seadmes on valitud COOL/DRY/FAN ja teises HEAT või vastupidi, läheb viimasena valitud seade ooterežiimi.

#### Töörežiimi indikaatorlamp

Töörežiimi indikaatorlamp näitab, millises tööolekus seade on.

Näit	Tööolek	Ruumi temperatuur
	Seade töötab, et saavutada valitud temperatuur	Erinevus valitud temperatuurist on ligikaudu 2 °C või rohkem
	Ruumi temperatuur läheneb valitud temperatuurile	Ligikaudu 1–2 °C valitud temperatuurist
	Ooterežiim (ainult mitme süsteemiga töötamise korral)	—

Põleb Vilgub

ET

# VENTILAATORI KIIRUSE JA ÕHUVOOLU SUUNA REGULEERIMINE

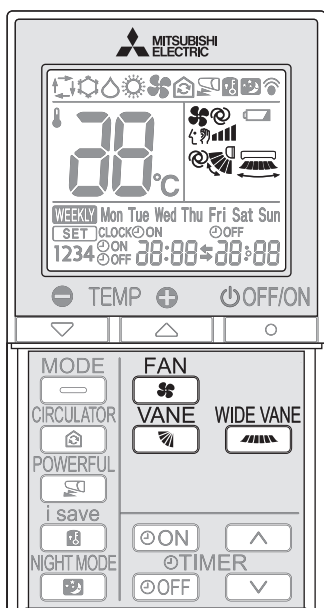

## Ventilaatori kiirus

Ventilaatori kiiruse valimiseks vajutage nuppu . Iga nupuvajutus muudab allpool toodud järjestuses ventilaatori kiirust:

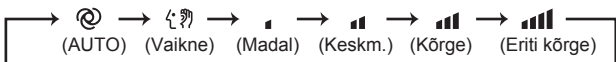

- Režiimi AUTO valimise korral kostab siseseadmest kaks piisku.
- Ruumi kiiremaks jahutamiseks/kütmiseks kasutage suuremat ventilaatori kiirust. Kui ruum on jahe/soe, on soovitatav ventilaatori kiirust langetada.
- Vaikseks tööks kasutage madalamat ventilaatori kiirust.

### Märkus.

#### Töö mitme süsteemiga

Kui ühe välisseadmega kasutatakse kütmiseks samaaegselt mitut siseseadet, võib õhuvoolu temperatuur olla madal. Sel juhul on soovitatav lülitada ventilaatori kiirus režiimi AUTO.

## Õhuvoolu suund üles-alla

Õhuvoolu suuna valimiseks vajutage nuppu . Iga nupuvajutus muudab allpool toodud järjestuses õhuvoolu suunda:

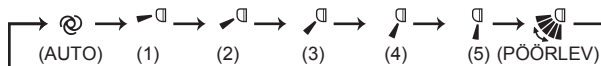

 (AUTO) ..... labad seatakse kõige tõhusamasse õhuvoolu suunda. COOL/DRY/FAN: horisontaalasend. HEAT: alla suunatud asend.

 (Manuaalne) ... Valige tõhusaks kliima reguleerimiseks režiimis COOL/DRY ülemine asend ja režiimis HEAT alumine asend. Kui režiimis COOL/DRY on valitud alumine asend, liiguvad labad automaatselt 0,5–1 tunni pärast ülemisse asendisse, et vältida kondensatsiooni tilkumist.

 (Pöörlev) ..... Labad liiguvad vaheldumisi üles ja alla.

- Režiimi AUTO valimise korral kostab siseseadmest kaks piisku.
- Kasutage õhuvoolu suuna muutmiseks alati kaugjuhtimispulti. Horisontaallabade käega liigutamine põhjustab neis talitlushäire.
- Kui kaitselüliti sisse lülitatakse, lähtestatakse horisontaallabade asend ligikaudu ühe minuti jooksul ja seejärel hakkab seade tööle. Sama kehtib avariihäire režiimi korral.
- Kui horisontaallabade paistavad olevat ebaloomulikus asendis, vt lk 14.

## Õhuvoolu suund vasakule-paremale

Õhuvoolu suuna valimiseks vajutage nuppu . Iga nupuvajutus muudab allpool toodud järjestuses õhuvoolu suunda:

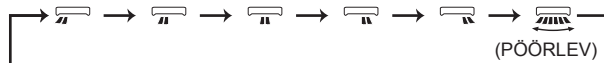

# FUNKTSIOONI I-SAVE KASUTAMINE

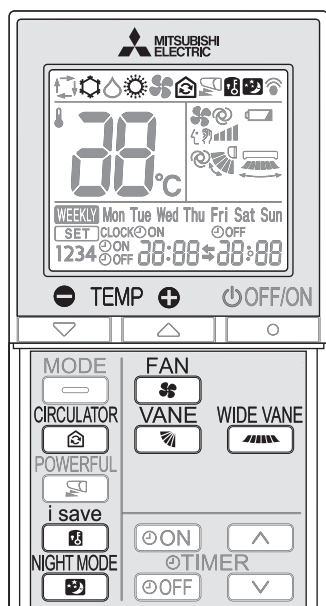

Lihtne funktsioon, mis võimaldab meelde tuletada eelsätteid, vajutades nuppu . Vajutage nuppu uuesti ja seade naaseb hetkega eelmisesse sättesse.

**1** Režiimi i-save valimiseks vajutage režiimides COOL, CIRCULATOR, HEAT või NIGHT MODE nuppu .

**2** Valige temperatuur, ventilaatori kiirus ja õhuvoolu suund.

- Järgmine kord saab samad sätteid valida, vajutades lihtsalt nuppu .
- Salvestada saab kaks sätet. (Üks režiimile COOL/CIRCULATOR, üks režiimile HEAT)
- Valige oma ruumile sobiv temperatuur, ventilaatori kiirus ja õhuvoolu suund.

Funktsiooni i-save väljalülitamiseks vajutage uuesti nuppu .

- Funktsiooni i-save töö saab katkestada ka nuppu MODE vajutades.

## Märkus.

Näide kasutusest.

- Madala energiakuluga režiim  
Seadke temperatuur 2 °C kuni 3 °C soojemaks režiimis COOL ja jahedamaks režiimis HEAT. See säte sobib tühja ruumi jaoks ja ajaks, mil te magate.
- Sageli kasutatavate sätete salvestamine  
Salvestage režiimide COOL, CIRCULATOR, HEAT ja NIGHT MODE eelistatud säte. See võimaldab teil eelistatud sätteid valida ühe nupuvajutusega.

# FUNKTSIOONI CIRCULATOR KASUTAMINE

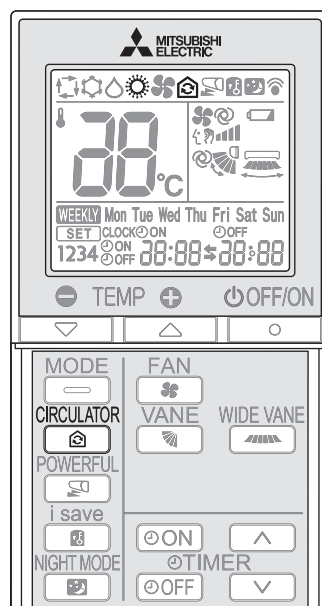

Kui siseruumi temperatuur saavutab sätestatud temperatuuri, peatub välisseade ja siseseade lülitab siseruumi õhu ringlemiseks sisse FAN-režiimi.

Ventilaatori kiirust ja õhuvoolu saab reguleerida vastavalt teie eelistustele.

Välisseade alustab automaatselt tööd, kui siseruumi temperatuur langeb sätestatud temperatuurist madalamale.

**1** Funktsiooni CIRCULATOR käivitamiseks vajutage nuppu režiimis HEAT lk 6.

Kui siseruumi temperatuur jõuab sätestatud temperatuurini, töötab seade FAN-režiimil.

**2** Valige ventilaatori kiirus ja õhuvoolu suund.

- Ventilaatori kiiruse ja õhuvoolu suuna seadistamine on režiimide HEAT ja CIRCULATOR puhul tavaline.
- Juhul kui ventilaatori kiiruseks on valitud AUTO, alustab ventilaator madalal kiirusel.

Funktsiooni CIRCULATOR väljalülitamiseks vajutage uuesti nuppu .

## Märkus.

- CIRCULATOR-funktsioon ei tööta järgmistel juhtudel.
- Režiim AUTO (automaatne režiimivahetus) on valitud.
  - Sulatus on pooleli.
  - Siseseade on ühendatud mitmiktüüpi välisseadmega.  
Vaatamata sellele, et siseseadmest on kuuldav heli ja kaugjuhtimispuldil kuvatakse -märki, kui on vajutatud, ei tööta CIRCULATOR-funktsioon mitmiktüüpi välisseadmega ühendamisel.
  - FAN-režiim võib teid panna tundma külma tuult.  
Vähendage ventilaatori kiirust või reguleerige õhuvoolu suunda, et vältida külmast tuulest tingitud ebamugavustunnet.

## ÖÖREŽIIMI NIGHT KASUTAMINE

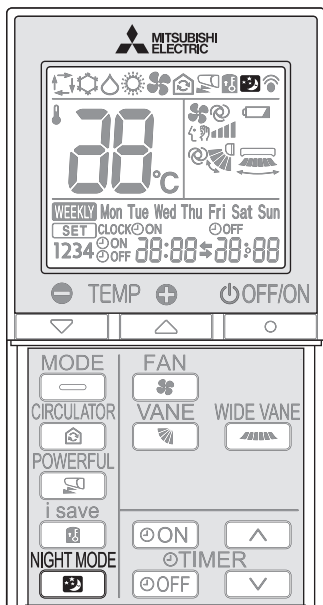

ET

REŽIIM NIGHT muudab töörežiimi indikaatorlambi eredust, lülitab välja piiksumise ja piirab välisseadme mürataset.

REŽIIMI NIGHT aktiveerimiseks vajutage seadme töö ajal nuppu .

- Töörežiimi indikaatorlamp muutub tumedamaks.
- Piiksumine lülitatakse välja (välja arvatud funktsiooni sisse- ja väljalülitamisel tehtav piiks).
- Välisseadme müratase muutub TEHNILISTES ANDMETES toodust madalamaks.

REŽIIMI NIGHT väljalülitamiseks vajutage uuesti nuppu .

### Märkus.

- Jahutus-/kütmiss võimsus võib langeda.
- Välisseadme müratase ei pruugi muutuda pärast seadme käivitamist, kaitse-toimingu ajal või olenevalt muudest töötingimustest.
- Siseseadme ventilaatori kiirus ei muutu.
- Töörežiimi indikaatorlampi on ereda valgusega ruumis raske näha.
- Välisseadme müratase ei vähene mitme süsteemiga töötamise korral.

## POWERFUL-TÖÖ

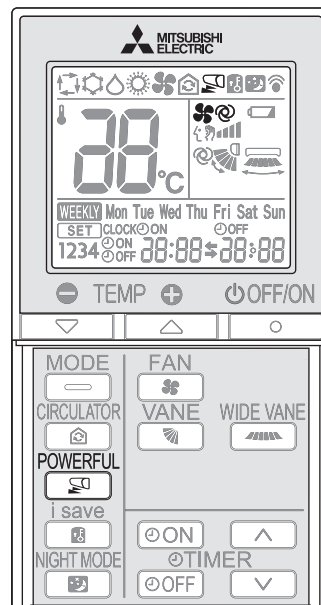

Vajutage nuppu  režiimis COOL või HEAT lk 6, et käivitada POWERFUL-töö.

Ventilaatori kiirus : POWERFUL-režiimile eriomane kiirus  
Horisontaallaba : Määrake AUTO-seadistuse ajal asend või alla suunatud õhuvoolu asend

- POWERFUL-töö ajal ei saa temperatuuri valida.

POWERFUL-töö väljalülitamiseks vajutage uuesti nuppu .

- POWERFUL režiim katkeb samuti automaatselt pärast 15 minutit või kui vajutatakse OFF/ON, FAN, CIRCULATOR või i-save nuppu.

# TAIMERI KASUTAMINE (SISSE-/ VÄLJALÜLITAMISE TAIMER)

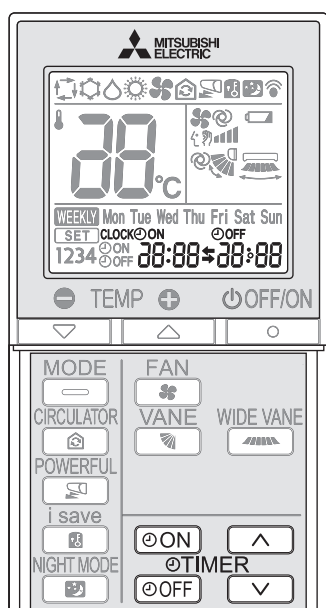

**1** Taimeri seadistamiseks vajutage seadme töö ajal nuppu **ON** või **OFF**.

**ON** (sisselülitamise taimer): seade lülitub valitud ajal sisse.

**OFF** (väljalülitamise taimer): seade lülitub valitud ajal välja.

\* **ON** või **OFF** vilgub.

\* Veenduge, et seadme kellaag ja kuupäev oleksid õiged. **Lk 5**

**2** Taimeri kellaaja seadistamiseks vajutage nuppe **▲** (edasi) ja **▼** (tagasi).

Iga nupuvajutus muudab kellaaga 10 minuti võrra edasi/tagasi.

• Seadistage taimer ajal, mil **ON** või **OFF** vilgub.

Taimeri väljalülitamiseks vajutage uuesti nuppu **ON** või **OFF**.

## Märkus.

- Sisse- ja väljalülitamise taimerit on võimalik seadistada korraga. Tähis **⚡** näitab taimeri toimingute järjekorrale.
- Kui taimer on seadistatud ja esineb elektrikatkestus, vt **lk 10** „Automaatse taaskäivituse funktsioon“.

# AVARIIREŽIIM

## Kui kaugjuhtimispuhuti ei saa kasutada...

Avariirežiimi saab aktiveerida, vajutades sisseadme avariilülitit (E.O. SW).

Iga kord, kui vajutatakse lülitit E.O. SW, muutub töörežiim allpool toodud järjekorras.

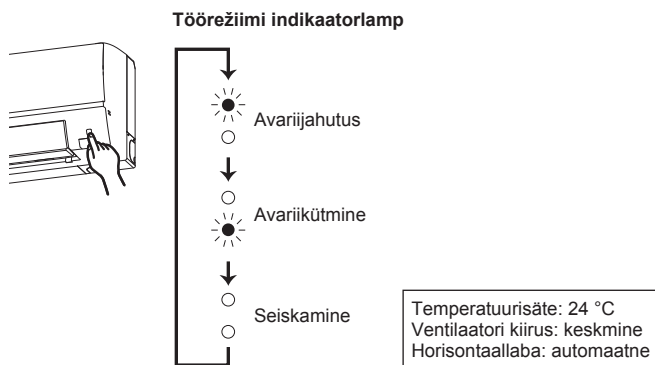

## Märkus.

- Esimesed 30 minutit töötab seade proovirežiimil. Temperatuurijuhtimine ei tööta ja ventilaatori kiirus on seatud suureks.
- Avariikütmise korral suurendatakse ventilaatori kiirust astmeliselt sooja õhu puhumiseks.
- Avariijahutuse korral lähtestatakse horisontaallabade asend ligikaudu ühe minuti jooksul ja seejärel hakkab seade tööle.

# AUTOMAATSE TAASKÄIVITUSE FUNKTSIOON

Kui seadme töö ajal leiab aset elektrikatkestus või lülitatakse välja peatoide, käivitab „automaatse taaskäivituse funktsioon“ seadme samas režiimis, millesse see oli kaugjuhtimispuhuldiga seatud enne toite väljalülitamist. Kui taimer on seadistatud, tühistatakse taimeri säte ja seade hakkab toite sisselülitamisel uuesti tööle.

**Kui te ei taha seda funktsiooni kasutada, konsulteerige seadme sätte muutmiseks hooldustehnikuga.**

# NÄDALATAIMERI KASUTAMINE

- Eraldi nädalapäevadele saab maksimaalselt seadistada kuni 4 sisse- ja väljalülituse taimerit.
- Nädala kohta saab maksimaalselt seadistada kuni 28 sisse- ja väljalülituse taimerit.

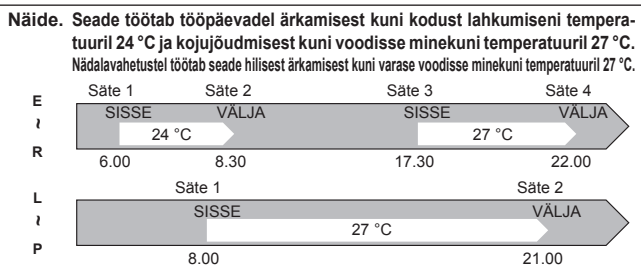

## Märkus.

Kui nädalataimer on sisse lülitatud, on endiselt saadaval lihtne sisse- ja väljalülitamise taimer. Sel juhul on sisse- ja väljalülitamise taimer nädalataimeri suhtes prioriteeti omav; nädalataimer hakkab uuesti tööle, kui tavaline sisse- ja väljalülitamise taimer on töö lõpetanud.

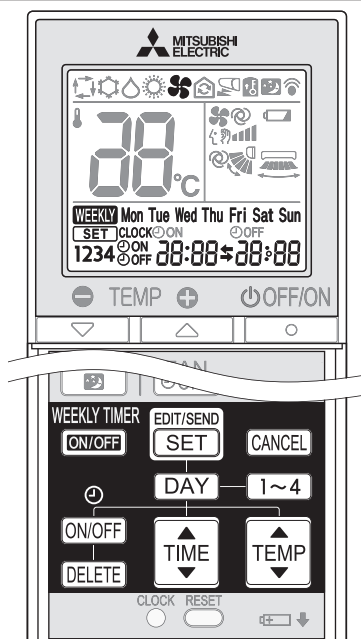

## Nädalataimeri seadistamine

\* Veenduge, et seadme kella-aeg ja kuupäev oleksid õiged.

**1** Nädalataimeri sätterežiimi minemiseks vajutage nuppu **EDIT/SEND SET**.

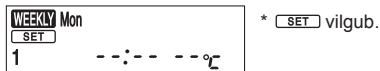

**2** Sätte päeva ja numbriliseks vajutage vastavalt nuppe **DAY** ja **1~4**.

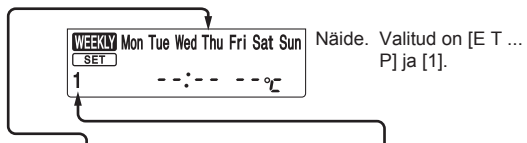

**3** Vajutage nuppe **ON/OFF**, **TIME** ja **TEMP**, et valida vastavalt sisse-/väljalülitamine, kella-aeg ja temperatuur.

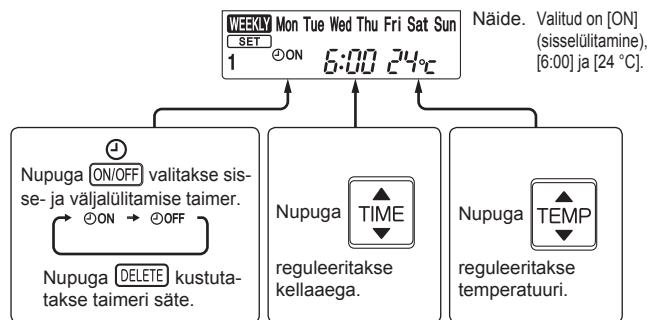

\* Kellaaja kiiresti muutmiseks hoidke nuppu all.

Vajutage nuppe **DAY** ja **1~4**, et jätkata taimerit seadistamist teiste päevade ja/või numbrite jaoks.

**4** Nädalataimeri sätte kinnitamiseks ja seadmesse saatmiseks vajutage nuppu **EDIT/SEND SET**.



## Märkus.

- Vajutage nuppu **EDIT/SEND SET**, et saata nädalataimeri säteteave siseseadmesse. Suunake kaugjuhtimispuul 3 sekundiks siseseadmele.
- Kui seadistate taimerit enam kui ühele nädalapäevale või numbritele, ei ole nuppu **EDIT/SEND SET** vaja iga sätte jaoks vajutada. Vajutage nuppu **EDIT/SEND SET** üks kord, kui kõik sätted on valitud. Kõik nädalataimeri sätted salvestatakse.
- Nädalataimeri sätterežiimi minemiseks vajutage nuppu **EDIT/SEND SET** ja kõigi nädalataimeri sätete kustutamiseks vajutage ja hoidke 5 sekundit all nuppu **DELETE**. Suunake kaugjuhtimispuul siseseadmele.

**5** Nädalataimeri sisselülitamiseks vajutage nuppu **WEEKLY TIMER ON/OFF** (**WEEKLY** süttib.)

\* Kui nädalataimer on sisse lülitatud, lähevad nädalapäevad, mille sätted on kinnitatud, põlema.

Nädalataimeri väljalülitamiseks vajutage uuesti nuppu **WEEKLY TIMER ON/OFF** (**WEEKLY** kustub.)

## Märkus.

Salvestatud sätteid nädalataimeri väljalülitamisel ei kustutata.

## Nädalataimeri sätte vaatamine

**1** Nädalataimeri sätterežiimi minemiseks vajutage nuppu **EDIT/SEND SET**.  
\* **SET** vilgub.

**2** Vajutage nuppu **DAY** või **1~4**, et näha konkreetse päeva või numbrilise sätte.

Nädalataimeri sättest väljumiseks vajutage nuppu **CANCEL**.

## Märkus.

Kui sätete nägemiseks on valitud kõik nädalapäevad ja nende hulgas on erinev sätet, kuvatakse ekraanil --:--:-- °C.

# PUHASTAMINE

## Juhised:

- Enne puhastamist lülitage välja toiteallikas või kaitselüliti.
- Olge ettevaatlik, et mitte kättega metalloosi puudutada.
- Ärge kasutage bensiini, vedelidit, poleerimispulbrit ega insektsiidi.
- Kasutage ainult lahjendatud neutraalseid pesuaineid.
- Ärge kasutage küürimisharja, kõva nuustikut ega muud sarnast.
- Ärge leotage ega loputage horisontaallaba.
- Ärge kasutage vett, mille temperatuur ületab 50 °C.
- Ärge kasutage osade kuivatamiseks otsest päikesevalgust, küttekeha ega tuld.
- Ärge kasutage ventilatori käsitsemisel liigset jõudu, vastasel korral võib see puruneda.

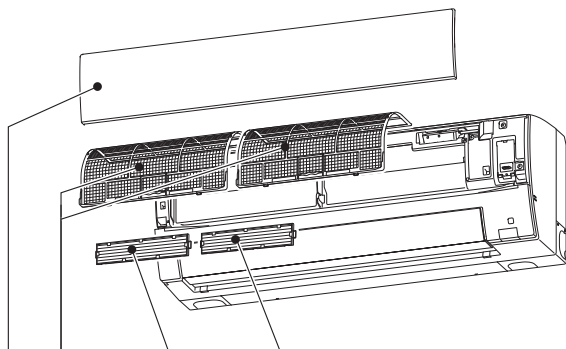

## Õhufilter (õhupuhastusfilter)

- **Puhastage iga 2 nädala tagant**
- Eemaldage mustus tolmuimejaga või loputage veega.
- Pärast veega pesemist kuivatage seda põhjalikult varjulises kohas.

## Esipaneel

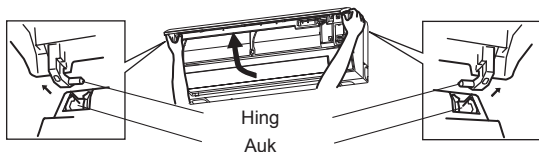

1. Tõstke esipaneeli, kuni kuulete klõpsatust.
2. Eemaldamiseks hoidke hingedest ja tõmmake, nagu on näidatud ülalpool oleval pildil.
  - Pühkige pehme kuiva lapiga või loputage veega.
  - Ärge leotage vees kauem kui kaks tundi.
  - Enne paigaldamist kuivatage seda põhjalikult varjulises kohas.
3. Paigaldage esipaneel eemaldamise protseduurile vastupidises järjekorras. Sulgege esipaneel kindlalt ja vajutage nooltega viidatud kohtadele.

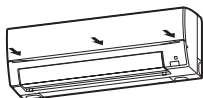

## Õhupuhastusfilter (hõbedaga ioniseeritud õhupuhastusfilter)

### Iga 3 kuu tagant

- Eemaldage tolmuimejaga mustus.

### Kui mustust ei õnnestu tolmuimejaga eemaldada

- Leotage filtrit koos raamiga leiges vees ja loputage seejärel.
- Pärast pesemist kuivatage seda põhjalikult varjulises kohas. Paigaldage kõik õhufiltri lehed.

### Iga aasta

- Vahetage parima töökorra tagamiseks uue õhupuhastusfiltri vastu.
- Osa number **MAC-2370FT-E**

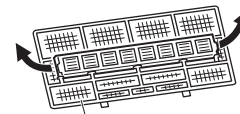

Tõmmake õhufiltrist eemaldamiseks

## ! Tähtis

- **Parima töökorra tagamiseks ja energiakulu vähendamiseks puhastage filtreid regulaarselt.**
- **Määratud filtrid põhjustavad kliimaseadmes kondensatsiooni, mis aitab kaasa seente (nt hallituse) kasvule. Seetõttu on soovitatav õhufiltreid puhastada iga 2 nädala tagant.**

See teave põhineb **MÄÄRUSEL (EL) nr 528/2012**

MUDELI NIMI	Käsitlev artikkel (osa nimi)	Toimeained (CASI nr)	Omadus	Kasutusjuhend (ohutu käsitsemise teave)
MSZ-FT25/35/50VG(K)	FILTER	Hõbe-naatriumvesinik-tsirkooniumfosfaat (265647-11-8) 2-oktüül-2H-isotiasool-3-oon (OIT) (26530-20-1) Hõbe-tsink-tseoliit (130328-20-0)	Antibakteriaalne aine Hallitusvastane aine	<ul style="list-style-type: none"> <li>• Kasutage seda toodet vastavalt kasutusjuhendi suunistele ja ainult kavandatud eesmärgil.</li> <li>• Ärge pange suhu. Hoidke lastest eemal.</li> </ul>
MAC-2370FT-E	FILTER	Hõbe-tsink-tseoliit (130328-20-0)	Antibakteriaalne aine	<ul style="list-style-type: none"> <li>• Kasutage seda toodet vastavalt kasutusjuhendi suunistele ja ainult kavandatud eesmärgil.</li> <li>• Ärge pange suhu. Hoidke lastest eemal.</li> </ul>

# Wi-Fi-LIIDESE SEADISTAMINE (ainult V GK-tüüpi)

See Wi-Fi-liides loob ühenduse siseseadmega, et edastada olekuteavet ja juhtida MELCloudist tulevaid käskke.

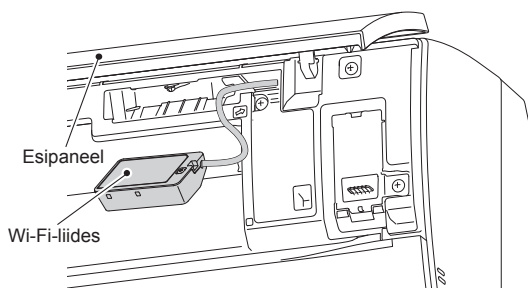
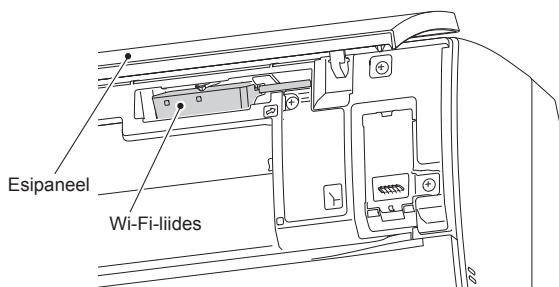

## Wi-Fi-liidese tutvustus

Nr	Üksus	Kirjeldus
1	Lüliti MODE	Valib režiimi.
2	Lüliti RESET	Lähtestab süsteemi ja KÕIK sätteid.
3	LED-lamp ERR (oranž)	Näitab võrgu veaolekut.
4	LED-lamp NET (roheline)	Näitab võrgu olekut.
5	LED-lamp MODE (oranž)	Näitab pääsupunkti režiimi olekut.
6	LED-lamp UNIT (roheline)	Näitab siseseadme olekut.

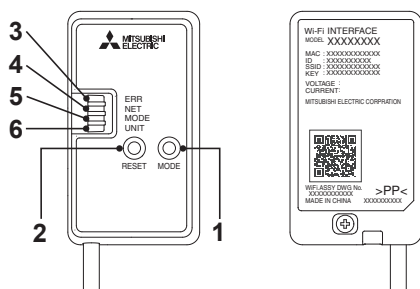

### (1) Lüliti MODE

- Lüliti MODE kasutatakse konfiguratsioonides režiimide valimiseks.

### (2) Lüliti RESET

- Hoidke süsteemi taaskäivitamiseks lüliti RESET 2 sekundit all.
- Hoidke lüliti RESET all 14 sekundit, et lähtestada Wi-Fi-liidese tehase vaikesätetele.

Kui Wi-Fi-liides lähtestatakse tehase vaikesätetele, läheb kaduma KOGU konfiguratsiooniteave. Olge selle toiminguga ettevaatlik.

1

Avage esipaneel ja eemaldage Wi-Fi-liides.

2

Seadistage ühendus Wi-Fi-liidese ja marsruuteri vahel. Lugege seadmega kaasnenud juhendeid SETUP MANUAL (HÄÄLESTUSJUHEND) ja SETUP QUICK REFERENCE GUIDE (HÄÄLESTUSE KIIRVIITEJUHEND).

SETUP MANUAL (HÄÄLESTUSJUHEND) asub allpool toodud veebisaidil.

<http://www.melcloud.com/Support>

3

Pange Wi-Fi-liides tagasi ja sulgege esipaneel, kui olete seadistamise lõpetanud.

4

MELCloudi kasutusjuhendi leiate allpool toodud veebisaidilt.

<http://www.melcloud.com/Support>

## Märkus.

- Enne Wi-Fi-liidese seadistamist veenduge, et marsruuter toetaks krüptimis-sätet WPA2-AES.
- Lõppkasutaja peab lugema läbi Wi-Fi-teenuse tingimused ja nendega nõustuma, enne kui ta kasutab seda Wi-Fi-liidest.
- Wi-Fi-liidese ja Wi-Fi-teenuse vahelise ühenduse loomiseks võib olla vajalik marsruuter.
- Wi-Fi-liides ei alusta tööandmete edastamist süsteemist, enne kui lõppkasutaja ennast registreerib ja nõustub Wi-Fi-teenuse tingimustega.
- Wi-Fi-liidest ei tohi paigaldada ja ühendada ühegi ettevõtte Mitsubishi Electric süsteemiga, mis peab pakkuma rakendusekriitilist jahutust või kütmist.
- Wi-Fi-liidese seadistamiseks kirjutage üles teave Wi-Fi-liidese sätte kohta selle juhendi viimasel leheküljel.
- Ümberpaigutamise või kasutuse lõpetamise korral lähtestage Wi-Fi-liidese tehase vaikesätetele.

Ettevõtte Mitsubishi Electric Wi-Fi-liides on ette nähtud sideks ettevõtte Mitsubishi Electric MELCloudi Wi-Fi-teenusega. Kolmanda poole Wi-Fi-liideseid ei saa MELCloudiga ühendada. Mitsubishi Electric ei vastuta (i) ühegi süsteemi ega toote oodatust nõrgema jõudluse eest; (ii) süsteemi ega toote rikke eest; (iii) süsteemi ega toote kaotuse ega kahjustamise eest; kui selle on põhjustanud kolmanda poole Wi-Fi-liidese või kolmanda poole Wi-Fi-teenuse kasutamine koos ettevõtte Mitsubishi Electric seadmetega.

Uusimat teavet ettevõtte Mitsubishi Electric Corporation teenuse MELCloud kohta lugege veebisaidilt [www.melcloud.com](http://www.melcloud.com).

# KUI TEILE TUNDUB, ET SEADMES ON RIKE

Isegi kui olete kirjeldatud üksusi kontrollinud, kuid seadme riket ei õnnestu kõrvaldada, lõpetage kliimaseadme kasutamine ja konsulteerige edasimüüjaga.

Probleem	Selgitus ja mida kontrollida
<b>Siseseade</b>	
Seadet ei saa kasutada.	<ul style="list-style-type: none"> <li>Kas kaitselüliti on sisse lülitatud?</li> <li>Kas toitepistik on ühendatud?</li> <li>Kas sisselülitamise taimer on aktiveeritud? <b>Lk 10</b></li> </ul>
Horisontaallaba ei liigu.	<ul style="list-style-type: none"> <li>Kas horisontaallaba ja vertikaallaba on õigesti paigutatud?</li> <li>Ka ventilaatori kaitse on deformeerunud?</li> <li>Kui kaitselüliti sisse lülitatakse, lähtestatakse horisontaallabade asend ligikaudu ühe minuti jooksul. Pärast lähtestamist töötavad horisontaallabad tavapäraselt. Sama kehtib avarijahutusrežiimi korral.</li> </ul>
Seadet ei saa pärast lähtestamist ligikaudu 3 minutit kasutada.	<ul style="list-style-type: none"> <li>See kaitseb seadet vastavalt mikroprotsessorist saadud juhiste. Oodake.</li> </ul>
Siseseadme õhu väljalask-eavast tuleb udu.	<ul style="list-style-type: none"> <li>Seadmest tulev jahe õhk jahutab kiiresti ruumis olevas õhus olevat niiskust, mis muutub seepeale uduks.</li> </ul>
HORISONTAALLABA pöörlemine peatub mõneks ajaks ja algab siis uuesti.	<ul style="list-style-type: none"> <li>See on vajalik selleks, et HORISONTAALLABA pöörleks normaalselt.</li> </ul>
Kui pöörlemisfunktsioon SWING valitakse režiimis COOL/DRY/FAN, siis alumine horisontaallaba ei liigu.	<ul style="list-style-type: none"> <li>See, et alumine pöörlemisfunktsiooni SWING valimisel režiimis COOL/DRY/FAN ei liigu, on normaalne.</li> </ul>
Õhuvoolu suund muutub töötamise ajal. Horisontaallaba suunda ei saa kaugjuhtimispuldiga muuta.	<ul style="list-style-type: none"> <li>Kui seade töötab režiimis COOL või DRY allapoole puhudes järjest 0,5–1 tundi, suunatakse õhuvool automaatselt ülespoole, et vältida vee kondenseerumist ja tilkumist.</li> <li>Kui õhuvoolu temperatuur on kütmisrežiimis liiga madal või läbi viiakse sulatamist, seatakse horisontaallaba automaatselt horisontaalasendisse.</li> </ul>
Töö peatub kütmisrežiimis ligikaudu 10 minutiks.	<ul style="list-style-type: none"> <li>Välisseadet sulatatakse. Selleks kulub kuni 10 minutit, oodake seni. (Kui välis temperatuur on liiga madal ja niiskus liiga kõrge, tekitab jää.)</li> </ul>
Seade alustab tööd ise, kui peatoide sisse lülitatakse, aga seade ei ole kaugjuhtimispuldilt signaali saanud.	<ul style="list-style-type: none"> <li>Need mudelid on varustatud automaatse taaskäivituse funktsiooniga. Kui peatoide lülitatakse seadet kaugjuhtimispuldiga seiskamata välja ja seejärel uuesti sisse, hakkab seade automaatselt tööle samas režiimis, mis oli kaugjuhtimispuldiga viimasena valitud enne peatoite väljalülitamist. Vt jaotist „Automaatse taaskäivituse funktsioon“. <b>Lk 10</b></li> </ul>
Kaks horisontaallaba puudutavad teineteist. Horisontaallabade on ebaloomulikus asendis. Horisontaallabade ei lähe tagasi sulgemisasendisse.	<ul style="list-style-type: none"> <li>Viige läbi üks alljärgnevatest toimingutest.</li> <li>Lülitage kaitselüliti välja ja uuesti sisse. Kontrollige, kas horisontaallabade liiguvad õigesti sulgemisasendisse.</li> <li>Käivitage ja seisake avarijahutusrežiim ning kontrollige, kas horisontaallabade liiguvad õigesti sulgemisasendisse.</li> </ul>
Kui ruumi temperatuur läheneb režiimis COOL/DRY valitud temperatuurile, siis välisseade seisub ja siseseade hakkab tööle aeglasel kiirusel.	<ul style="list-style-type: none"> <li>Kui ruumi temperatuur erineb valitud temperatuurist, hakkab siseseade ventilaator tööle kaugjuhtimispuldi sätetega.</li> </ul>
Siseseade kaotab aja jooksul värvi.	<ul style="list-style-type: none"> <li>Ehkki plast muutub erinevatel põhjustel (nt ultravioletvalgus ja temperatuur) kollaseks, ei mõjuta see kuidagi toote funktsioone.</li> </ul>
Töörežiimi indikaatorlamp on tume. Seade ei piiksu.	<ul style="list-style-type: none"> <li>Kas valitud on REŽIIM NIGHT? <b>Lk 9</b></li> </ul>
<b>Mitme süsteemi kasutamine</b>	
Mittetöötav seade muutub soojaks ja sellest kostab veevoolamisele sarnast heli.	<ul style="list-style-type: none"> <li>Isegi kui siseseade ei tööta, voolab sellesse edasi väikeses koguses külmaainet.</li> </ul>
Kütmisrežiimi valimise korral ei hakka seade kohe tööle.	<ul style="list-style-type: none"> <li>Kui kütmine käivitatakse pärast välisseadme sulatamist, kulub sooja õhu puhuma hakkamiseni mõni minut (kuni 10 minutit).</li> </ul>
<b>Välisseade</b>	
Välisseadme ventilaator ei pöörle, ehkki kompressor töötab. Isegi kui ventilaator tööle hakkab, seiskub see peatselt.	<ul style="list-style-type: none"> <li>Kui välis temperatuur on jahutuse ajal madal, töötab ventilaator piisava jahutusvõime säilitamiseks ainult aeg-ajalt.</li> </ul>
Välisseadmest lekib vett.	<ul style="list-style-type: none"> <li>Torud ja toruühendused jahtuvad režiimis COOL ja DRY, mis omakorda põhjustab vee kondenseerumist.</li> <li>Kütmisrežiimis tilgub soojusvahetist kondensatsioonivett.</li> <li>Kütmisrežiimis sulatamine paneb välisseadmele kogunenud jää sulama ja tilkuma.</li> </ul>
Välisseadmest tuleb valget suitsu.	<ul style="list-style-type: none"> <li>Kütmisrežiimis sulatamisel tekkiv aur näeb välja nagu valge suits.</li> </ul>

Probleem	Selgitus ja mida kontrollida
<b>Kaugjuhtimispult</b>	
Kaugjuhtimispuldi ekraanil puudub kuva või see on liiga tume. Siseseade ei reageeri kaugjuhtimispuldi signaalile.	<ul style="list-style-type: none"> <li>Kas patareid on tühjad? <b>Lk 5</b></li> <li>Kas patareide polaarsus (+, -) on õige? <b>Lk 5</b></li> <li>Kas vajutatakse muu elektriseadme kaugjuhtimispuldi nuppe?</li> </ul>
<b>Ei jahuta ega küta</b>	
Ruumi ei jahutata või ei kõeta piisavalt.	<ul style="list-style-type: none"> <li>Kas temperatuurisäte on õige? <b>Lk 6</b></li> <li>Kas ventilaatori säte on õige? Lülitage ventilaator kiiremale seadistusele. <b>Lk 7</b></li> <li>Kas filtrid on puhtad? <b>Lk 12</b></li> <li>Kas siseseadme ventilaator ja soojusvaheti on puhtad? <b>Lk 12</b></li> <li>Kas sise- või välisseadme õhu sissevõtu- või väljalaskeava ees on takistus?</li> <li>Kas aken või uks on lahti?</li> <li>Valitud temperatuuri saavutamiseni võib kuluda pisut aega või ei pruugi seda üldse saavutada – see on olemas ruumi suurusest, ümbritsevast temperatuurist jmt.</li> <li>Kas valitud on REŽIIM NIGHT? <b>Lk 9</b></li> </ul>
Ruumi ei jahutata piisavalt.	<ul style="list-style-type: none"> <li>Kui ruumis on kasutusel õhutusventilaator või gaasipliit, suureneb jahutuskoormus ning jahutuse mõju ei pruugi olla piisav.</li> <li>Kui välis temperatuur on kõrge, ei pruugi jahutuse mõju olla piisav.</li> </ul>
Ruumi ei kõeta piisavalt.	<ul style="list-style-type: none"> <li>Kui välis temperatuur on madal, ei pruugi kütmise mõju olla piisav.</li> </ul>
Kütmisrežiimis läheb õhu puhumiseni palju aega.	<ul style="list-style-type: none"> <li>Oodake pisut, seade valmistub sooja õhku puhuma.</li> </ul>
<b>Õhuvool</b>	
Siseseadmest tulev õhk lõhnab veidralt.	<ul style="list-style-type: none"> <li>Kas filtrid on puhtad? <b>Lk 12</b></li> <li>Kas siseseadme ventilaator ja soojusvaheti on puhtad? <b>Lk 12</b></li> <li>Seade võib sisse tõmmata seina, vaiba, mööbli, riide külge jäänud lõhna ja selle koos õhuga välja puhuda.</li> </ul>
<b>Heli</b>	
Kuulda on praksumist.	<ul style="list-style-type: none"> <li>Seda heli tekitab esipaneeli paisumine/kokkutõmbumine, mida põhjustab temperatuuri muutumine.</li> </ul>
Kuulda on sulinat.	<ul style="list-style-type: none"> <li>Seda heli kostab seadmest siis, kui kauguskatte või ventilaatori sisselülitamisel tõmmatakse äravooluvooliku kaudu sisse välisõhku, mis surub äravooluvoolikus voolava vee välja. Seda heli kostab ka siis, kui välisõhk puhub tugeva tuulega äravooluvoolikusse.</li> </ul>
Siseseadmest kostab mehaanilist heli.	<ul style="list-style-type: none"> <li>See on ventilaatori või kompressori sisse-/väljalülitamise heli.</li> </ul>
Kostab veevoolamisheli.	<ul style="list-style-type: none"> <li>Seda heli teeb seadmes voolav külmaaine või kondensatsioonivesi.</li> </ul>
Seadmest kostab vahel sisinat.	<ul style="list-style-type: none"> <li>Seda heli kostab seadmest siis, kui selles oleva külmaaine vool muutub.</li> </ul>
<b>Taimer</b>	
Nädalataimer ei tööta vastavalt sätetele.	<ul style="list-style-type: none"> <li>Kas sisse-/väljalülitamise taimer on aktiveeritud? <b>Lk 10</b></li> <li>Saatke nädalataimeri säteteave uuesti siseseadmesse. Kui teave edukalt vastu võetakse, kostab siseseadmest pikk piiks. Kui teabe vastuvõtmine nurjub, kostavad seadmest 3 lühikest piiksu. Veenduge, et teabe edastamine õnnestuks. <b>Lk 11</b></li> <li>Kui esineb elektrikatkestus ja peatoide lülitub välja, läheb siseseadme sisseehitatud kell valesse. Selle tulemusel ei pruugi nädalataimer normaalselt toimida. Hoidke kaugjuhtimispulti kindlasti kohas, kust siseseade saab signaali vastu võtta. <b>Lk 5</b></li> </ul>
Seade käivitab/seiskab töö iseseisvalt.	<ul style="list-style-type: none"> <li>Kas nädalataimer on aktiveeritud? <b>Lk 11</b></li> </ul>
<b>Wi-Fi-liides</b>	
Kui ühenduse seadistamise või töö ajal esineb viga.	<ul style="list-style-type: none"> <li>Lugege juhendit SETUP MANUAL (HÄÄLESTUS-JUHEND). SETUP MANUAL (HÄÄLESTUS-JUHEND) asub allpool toodud veebisaidil. <a href="http://www.melcloud.com/Support">http://www.melcloud.com/Support</a></li> </ul>

ET

## KUI TEILE TUNDUB, ET SEADMES ON RIKE

Järgmistel juhtudel lõpetage kliimaseadme kasutamine ja konsulteerige edasimüüjaga.

- Siseseadmele tekib või tilgub vett.
- Töö märgutuli vilgub.
- Kaitselüliti lülitab seadme sageli välja.
- Kaugjuhtimispuldi signaali ei võeta vastu ruumis, kus on kasutusel elektroonilise lülitusega luminofoorlamp (inverter-tüüpi luminofoorlamp jne).
- Kliimaseadme kasutamine häirib raadio- või telerisignaali. Mõjutatud seadme jaoks võib olla vaja kasutada võimendit.
- Seadmest kostab ebatavalist heli.
- Tuvastatakse külmaaine leke.

## KUI KLIIMASEADET EI KASUTATA PIKKA AEGA

**1** Laske seadmel 3–4 tundi töötada jahutusrežiimis COOL kõrgeima temperatuurisättega või ventilaatorirežiimis FAN. **Lk 6**

- See teeb kuivaks seadme sisemuse.
- Kliimaseadmes olev niiskus soodustab seente (nt hallituse) kasvatamist.

**2** Vajutage väljalülitamiseks nuppu .

**3** Lülitage kaitselüliti välja ja/või lahutage toitepistik.

**4** Eemaldage kaugjuhtimispuldist kõik patareid.

## Kliimaseadme uuesti kasutusele võtmisel:

**1** Puhastage ära õhufilter. **Lk 12**

**2** Kontrollige, et sise- ja välisseadme õhu sissevõtu- ja väljalaskevad ei oleks blokeeritud.

**3** Kontrollige, kas maandus on õigesti ühendatud.

**4** Lugege peatükki „KASUTAMISEKS ETTEVALMISTAMINE“ ja järgige selles toodud juhiseid. **Lk 5**

## PAIGALDUSKOHT JA ELEKTRITÖÖD

### Paigalduskoht

Vältige kliimaseadme paigaldamist alljärgnevatesse kohtadesse.

- Kohad, kus on palju masinaõli.
- Soolarikad kohad, nagu mererannik.
- Kohad, kus tekib sulfiidgaasi, nagu kuumaveeallikad, kanalisatsioon, reovesi.
- Kohad, kus pritsib õli või õhus on õline suits (nt toiduvalmistamise alad ja tehased, kus plasti omadused võivad muutuda ja see võib kahjustuda).
- Kohad, kus kasutusel kõrgsageduslikud või raadioseadmed.
- Kohad, kus välisseadme õhu väljalaskevast tuleb õhk on blokeeritud.
- Kohad, kus seadme tööheli või välisseadme tuleb õhk segab naabreid.
- Siseseadme soovitatav paigalduskõrgus on 1,8–2,3 m. Kui see ei ole võimalik, konsulteerige edasimüüjaga.
- Ärge kasutage kliimaseadet sisemiste ehitus- ja viimistlustööde ega põranda vahatamise ajal. Enne kui sellise töö järel kliimaseadet kasutate, õhutage ruumi korralikult. Vastasel korral võivad lenduvad osakesed kliimaseadme sisemusse kleepuda, mille tagajärjel võib seadmes tekkida veeleke või kaseteve kogunemine.
- Ärge kasutage Wi-Fi-liidest meditsiiniliste elektriseadmete läheduses ega inimeste läheduses, kes kannavad selliseid meditsiiniseadmeid nagu südamerütmur või siirdatav kardioverter-defibrillaator. See võib tulenevalt meditsiiniseadme või selle seadme talitlushäirest põhjustada õnnetuse.
- See seade peab olema paigaldatud nii, et seadme ja inimeste vahele jääks kasutamisel alati vähemalt 20 cm ruumi.
- Ärge kasutage Wi-Fi-liidest muude raadioseadmete, mikrolaineahjude, traadita telefonide ega fakside läheduses. See võib põhjustada talitlushäireid.

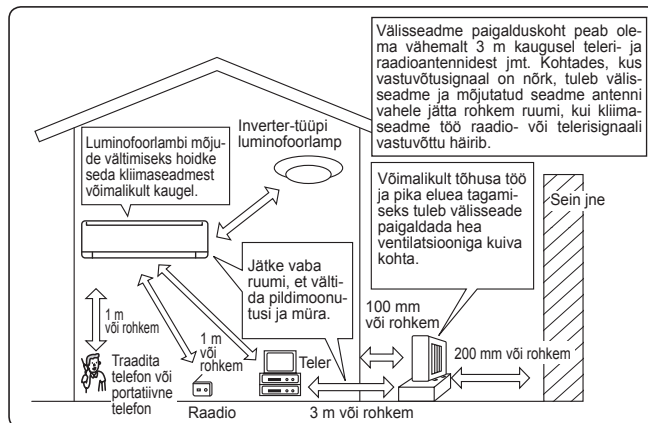

### Elektritööd

- Eraldage kliimaseadme toiteks jaoks eraldi ahel.
- Kontrollige kindlasti, kas kaitselüliti võimsus on õige.

Küsimuste korral konsulteerige edasimüüjaga.

# TEHNILISED ANDMED

Mudel	Siseseade		MSZ-FT25VG(K)		MSZ-FT35VG(K)		MSZ-FT50VG(K)		
	Välisseade		MUZ-FT25VGHZ		MUZ-FT35VGHZ		MUZ-FT50VGHZ		
Funktsioon			Jahutamine	Kütmine	Jahutamine	Kütmine	Jahutamine	Kütmine	
Toiteallikas			~ /N, 230 V, 50 Hz						
Võimsus		kW	2,5	3,2	3,5	4,0	5,0	5,0	
Sisend		kW	0,58	0,76	0,91	1,02	1,63	1,30	
Kaal	Siseseade	kg	10						
	Välisseade	kg	34		40				
Külmaaine täitemaht (R32)		kg	0,85		0,95				
IP-kood	Siseseade		IP 20						
	Välisseade		IP 24						
Lubatud ülemäärane töö rõhk	LP ps	MPa	2,77						
	HP ps	MPa	4,17						
Müratase (SPL)	Siseseade (eriti kõrge/kõrge/keskmine/madal/vaikne)		dB(A)	46/41/36/27/19	49/46/39/31/19	47/42/36/27/19	52/49/42/33/19	48/45/40/34/28	54/51/45/36/28
	Välisseade		dB(A)	46	49	49	52	51	54

## Siseruumide spetsifikatsioon multiühendusele MÄÄRUS (EL) 2016/2281

Mudel	Siseseade			MSZ-FT25VG(K)	MSZ-FT35VG(K)	
Võimsus	Jahutamine	Tajutav	kW	2,37	2,80	
		Latentne	kW	0,13	0,70	
	Kütmine	kW	3,20	4,00		
Sisend				kW	0,039	0,040
Müratase (Helivõimsuse tase)	Eriti kõrge/kõrge/keskmine/madal/vaikne			dB(A)	60/55/50/41/33	60/55/50/41/33

## Tagatud tööolatus

	Siseseade	Välisseade	
		MUZ-FT25/35/50VG	MUZ-FT25/35/50VGHZ
Jahutamine	Ülempiir	32 °C DB 23 °C WB	46 °C DB
	Alampiir	21 °C DB 15 °C WB	-10 °C DB
Kütmine	Ülempiir	27 °C DB —	24 °C DB 18 °C WB
	Alampiir	20 °C DB —	-15 °C DB -16 °C WB

## Märkus.

Määramistingimus  
 Jahutamine – Siseseade: 27 °C DB, 19 °C WB  
 Välisseade: 35 °C DB  
 Kütmine – Siseseade: 20 °C DB  
 Välisseade: 7 °C DB, 6 °C WB

DB: kuiv termomeeter  
 WB: märg termomeeter

## Wi-Fi-liides

Mudel	MAC-577IF2-E
Sisendpinge	DC 12,7 V (siseseadmest)
Energiatarve	MAX 2 W
Suurus K × L × S (mm)	73,5 × 41,5 × 18,5
Kaal (g)	46 (koos kaabliga)
Saatja võimsustase (MAX)	20 dBm @IEEE 802.11b
RF-kanal	1~13 kanalit (2412~2472 MHz)
Raadioprotokoll	IEEE 802.11b/g/n (20)
Krüpteering	AES
Autentimine	WPA2-PSK
Tarkvara versioon	XX.00

Vastavusdeklaratsiooni leiate allpool toodud veebisaidilt.  
<http://www.melcloud.com/Support>

# SATURS

■ DROŠĪBAS NORĀDĪJUMI	1
■ IZMEŠANA ATKRITUMOS	3
■ DETAĻU NOSAUKUMI	4
■ SAGATAVOŠANA LIETOŠANAI	5
■ DARBĪBAS REŽĪMU ATLASE	6
■ VENTILATORA ĀTRUMA UN GAISA PLŪSMAS VIRZIENA REGULĒŠANA	7
■ I-SAVE REŽĪMS	8
■ CIRKULĀCIJAS SŪKŅA DARBĪBA	8
■ NAKTS REŽĪMS	9
■ POWERFUL REŽĪMS	9
■ TAIMERA REŽĪMS (IESLĒGŠANAS/IZSLĒGŠANAS TAIMERIS)	10
■ ĀRKĀRTAS REŽĪMS	10
■ AUTOMĀTISKĀS RESTARTĒŠANAS FUNKCIJA	10
■ NEDĒĻAS TAIMERA DARBĪBA	11
■ TĪRĪŠANA	12
■ Wi-Fi SASKARNES IESTATĪŠANA (tikai VGK tipa)	13
■ JA RODAS AIZDOMAS, KA RADUŠAS PROBLĒMAS	14
■ JA GRASĀTIES ILGSTOŠI NEIZMANTOT GAISA KONDICIONĒTĀJU	15
■ UZSTĀDĪŠANAS VIETA UN ELEKTROMONTĀŽA	15
■ SPECIFIKĀCIJAS	16

# DROŠĪBAS NORĀDĪJUMI

LV

## Uz iekšējās un/vai ārējās iekārtas izvietoto simbolu nozīme

	<b>BRĪDINĀJUMS</b> (Aizdegšanās risks)	Iekārtā izmantots uzliesmojošs aukstumaģents. Ja aukstumaģents noplūst un nokļūst saskarē ar liesmu vai sildelementu, rodas bīstama gāze; pastāv aizdegšanās risks.
		Pirms lietošanas rūpīgi izlasiet LIETOŠANAS INSTRUKCIJAS.
		Pirms darba sākšanas apkopes speciālistiem ir rūpīgi jāizlasa LIETOŠANAS INSTRUKCIJAS un MONTĀŽAS ROKASGRĀMATA.
		Plašāka informācija ir pieejama LIETOŠANAS INSTRUKCIJĀS, MONTĀŽAS ROKASGRĀMATĀ un līdzīgos dokumentos.

- Iekārtā ir rotējošas detaļas un detaļas, kas var izraisīt elektrotriecienu, tāpēc pirms lietošanas noteikti izlasiet šo sadaļu "Drošības norādījumi".
- Šeit aprakstītos piesardzības pasākumus ir jāievēro, lai garantētu drošību.
- Kad šī rokasgrāmata ir izlasīta, turpmākai atsaucei glabājiet to ērti pieejamā vietā kopā ar montāžas rokasgrāmatu.

### Marķējumi un to nozīme

- BRĪDINĀJUMS:** Pastāv liela iespējāmība, ka nepareizas rīcības rezultātā var rasties bīstama situācija — iespējamas smagas traumas vai nāve.
- UZMANĪBU:** Noteiktos apstākļos nepareiza rīcība var radīt bīstamu situāciju.

### Šajā rokasgrāmatā izmantoto simbolu nozīme

- : aizliegts.
- : noteikti ievērojiet instrukcijas.
- : aizliegts ievietot pirkstus vai nūju u. c.
- : aizliegts kāpt uz iekšējās/ārējās iekārtas vai novietot uz tās citus priekšmetus.
- : elektrotrieciena risks. Ievērojiet piesardzību.
- : noteikti atvienojiet kontaktdakšu no elektrotīkla rozetes.
- : noteikti izslēdziet strāvas padevi.
- : aizdegšanās risks.
- : aizliegts pieskarties ar mitrām rokām.
- : nepieļaujiet ūdens nokļūšanu uz iekārtas.

<b>BRĪDINĀJUMS</b>	
	<p>Nepievienojiet strāvas vadu starposmiem, neizmantojiet pagarinātāju, kā arī nepieslēdziet vairākas iekārtas vienai maiņstrāvas līgdai.</p> <ul style="list-style-type: none"> <li>• Tas var radīt pārkaršanu, aizdegšanos vai elektrotriecienu risku.</li> </ul> <p>Pārbaudiet, vai kontaktdakša ir tīra, un cieši iespraudiet to elektrotīkla rozetē.</p> <ul style="list-style-type: none"> <li>• Netīra kontaktdakša var izraisīt aizdegšanos vai elektrotriecienu risku.</li> </ul> <p>Nesaritiniet, nevelciet, nebojājiet un nepārveidojiet strāvas vadu, nenovietojiet to siltuma avotu tuvumā un neuzlieciet uz tā smagus priekšmetus.</p> <ul style="list-style-type: none"> <li>• Tas var radīt aizdegšanos vai elektrotriecienu risku.</li> </ul>

	<p>Iekārtas darbības laikā <b>NEIESLĒDZIET/NEIZSLĒDZIET</b> jaudas slēdzi, kā arī neiespraudiet/neatvienojiet kontaktdakšu.</p> <ul style="list-style-type: none"> <li>• Tas var izraisīt dzirksteļošanu, kas var radīt aizdegšanās risku.</li> <li>• Kad iekšējā iekārta tiek IZSLĒGTA, izmantojot tālvadības pultī, IZSLĒDZIET jaudas slēdzi vai atvienojiet kontaktdakšu.</li> </ul> <p>Centieties ilgstoši neatrasties aukstā gaisa plūsmā.</p> <ul style="list-style-type: none"> <li>• Tas var kaitēt jūsu veselībai.</li> </ul>
--	--

# DROŠĪBAS NORĀDĪJUMI

	<p><b>Nespeciālistam ir aizliegts iekārtu uzstādīt, pārvietot, izjaukt, modificēt un remontēt.</b></p> <ul style="list-style-type: none"> <li>Ja ar gaisa kondicionētāju rīkojas nepareizi, pastāv aizdegšanās, elektrotrieciena, trauma, ūdens noplūdes u. c. riski. Sazinieties ar izplatītāju.</li> <li>Ja strāvas vads ir bojāts, tas jānomaina ražotājam vai apkopes speciālistam, lai izvairītos no bīstamām situācijām.</li> </ul> <p><b>Iekārtas uzstādīšanas, pārvietošanas vai apkopes laikā sekojiet, lai aukstumaģenta sistēmā nenokļūst citas vielas, kā vien norādītais aukstumaģents (R32).</b></p> <ul style="list-style-type: none"> <li>Jebkādas nepiederošas vielas, piemēram, gaisa, ietekmē var krasī paaugstināties spiediens, kas var izraisīt sprādzienu vai traumas.</li> <li>Ja izmantosit aukstumaģentu, kas nav īpaši norādīts šai sistēmai, var rasties mehāniskas kļūdas, sistēmas atteices un iekārtu bojājumi. Sliktākajā gadījumā var tikt būtiski ietekmēta iespēja droši lietot iekārtu.</li> </ul> <p><b>Šo iekārtu nav paredzēts lietot cilvēkiem (arī bērniem) ar traucētām fiziskām, sensorām vai garīgām spējām vai cilvēkiem, kuriem nav vajadzīgo zināšanu un iemaņu, izņemot gadījumus, kad persona, kas atbildīga par šo cilvēku drošību, ir viņus apmācījusi iekārtas lietošanā.</b></p> <p><b>Bērni ir jāuzrauga, lai viņi nesāktu rotaļāties ar iekārtu.</b></p>
	<p><b>Nebāziet pirkstus, nūjas vai citus priekšmetus gaisa ievadā vai izvadā.</b></p> <ul style="list-style-type: none"> <li>Pastāv traumatisma risks, jo iekārtas darbības laikā tajā lielā ātrumā griežas ventilators.</li> </ul>
	<p><b>Ārkārtas apstākļos (piemēram, jūtama deguma smaka), apturiet gaisa kondicionētāju un atvienojiet kontaktdakšu vai IZSLĒDZIET jaudas slēdzi.</b></p> <ul style="list-style-type: none"> <li>Turpinot izmantot iekārtu ārkārtas apstākļos, pastāv darbības atteices, aizdegšanās vai elektrotrieciena risks. Šādā situācijā sazinieties ar izplatītāju.</li> </ul>
	<p><b>Ja gaisa kondicionētājs nedzesē vai nesilda gaisu, iespējams, radusies aukstumaģenta noplūde. Ja tiek konstatēta aukstumaģenta noplūde, apturiet iekārtu, pilnībā izvēdiniet telpu un nekavējoties sazinieties ar izplatītāju. Ja remonta gaitā nepieciešams iekārtā iepildīt aukstumaģentu, detalizētākas norādes jautājiet apkopes tehniķim.</b></p> <ul style="list-style-type: none"> <li>Gaisa kondicionētājā izmantotais aukstumaģents nav bīstams. Parasti noplūdes nerodas. Taču, ja aukstumaģents noplūst un nokļūst saskarē ar liesmu vai kādas ierīces (piemēram, gaisa sildītāja, petrolejas sildītāja vai plīts) sildelementu, rodas bīstama gāze, un pastāv aizdegšanās risks.</li> </ul> <p><b>Nespeciālistam ir aizliegts mazgāt iekšējās iekārtas korpusa iekšpusi. Ja iekārtas iekšpuse ir jātīra, sazinieties ar izplatītāju.</b></p> <ul style="list-style-type: none"> <li>Nepiemērots mazgāšanas līdzeklis var sabojāt plastmasas detaļas iekārtas iekšpusē, un tas var izraisīt ūdens noplūdi. Ja mazgāšanas līdzeklis nokļūst uz elektrokomponentiem vai motora, rodas darbības traucējumi, dūmošana vai aizdegšanās.</li> <li>Iekārtu nedrīkst uzglabāt telpā, kurā nepārtraukti darbojas citas ierīces, kas var radīt aizdegšanos (piemēram, ierīces ar atklātu liesmu, gāzes iekārtas vai elektriskie sildītāji).</li> <li>Nemiet vērā, ka aukstumaģentiem var nebūt smaržas.</li> <li>Iekārtas ātrākai atkausēšanai vai tīrīšanai atļauts izmantot tikai ražotāja ieteiktos līdzekļus.</li> <li>Necaurduriet un nedeziniet.</li> </ul> <p><b>Iekšējā iekārta ir jāuzstāda telpā, kuras kvadrātūra ir lielāka par tālāk norādīto. Sazinieties ar izplatītāju.</b></p>
	<p><b>Šo iekārtu paredzēts lietot speciālistiem vai apmācītiem lietotājiem veikalos, vieglās rūpniecības telpās un fermās, kā arī to var lietot nespeciālisti komerciālām vajadzībām.</b></p>
<b> UZMANĪBU</b>	
	<p><b>Nepieskarieties iekšējās/ārējās iekārtas gaisa ievadam vai alumīnija ribām.</b></p> <ul style="list-style-type: none"> <li>Pastāv traumatisma risks.</li> </ul> <p><b>Nesmidziniet uz iekārtas insekticīdus vai uzliesmojošas vielas.</b></p> <ul style="list-style-type: none"> <li>Tas var izraisīt aizdegšanos vai iekārtas deformēšanos.</li> </ul> <p><b>Sargiet mājdzīvniekus vai istabas augus no tiešas gaisa plūsmas.</b></p> <ul style="list-style-type: none"> <li>Tas var kaitēt mājdzīvniekiem vai augiem.</li> </ul> <p><b>Nenovietojiet elektroiekārtas vai mēbeles zem iekšējās/ārējās iekārtas.</b></p> <ul style="list-style-type: none"> <li>Ūdens var pilēt no iekārtas un radīt bojājumus vai kļūdainu darbību.</li> </ul> <p><b>Iekārtu nedrīkst turēt uz bojāta montāžas statīva.</b></p> <ul style="list-style-type: none"> <li>Iekārta var nokrist un radīt traumas.</li> </ul> <p><b>Nekāpiet uz nestabiliem krēsliem, lai regulētu vai tīrītu iekārtu.</b></p> <ul style="list-style-type: none"> <li>Nokrītot jūs varat gūt traumas.</li> </ul> <p><b>Nevelciet aiz strāvas vada.</b></p> <ul style="list-style-type: none"> <li>Šādi var pārtraukt daļu no vada kodola, un tas var izraisīt pārkaršanu un aizdegšanos.</li> </ul> <p><b>Nelādējiet, neizjauciet un nedeziniet baterijas.</b></p> <ul style="list-style-type: none"> <li>Pastāv bateriju noplūdes risks, aizdegšanās vai eksplozijas risks.</li> </ul>

	<p><b>Ja ir paaugstināts relatīvā mitruma līmenis (80% vai vairāk) un/vai ir atvērtas ārdurvis vai logi, nedarbini iekārtu ilgāk par 4 stundām.</b></p> <ul style="list-style-type: none"> <li>Gaisa kondicionētājā var rasties ūdens kondensāts, un ūdens var sākt pilēt, saslapinot vai sabojājot mēbeles.</li> <li>Ūdens kondensēšanās gaisa kondicionētājā var veicināt dažādu sēnīšu (piem., pelējuma), rašanos.</li> </ul> <p><b>Neizmantojiet iekārtu īpašiem mērķiem, piemēram, pārtikas glabāšanai, dzīvnieku un augu audzēšanai, vai vērtīgu ierīču mākslas priekšmetu glabāšanai.</b></p> <ul style="list-style-type: none"> <li>Tas var negatīvi ietekmēt kvalitāti vai kaitēt dzīvniekiem un augiem.</li> </ul> <p><b>NeNovietojiet tiešā gaisa plūsmā dedzināšanas iekārtas.</b></p> <ul style="list-style-type: none"> <li>Var tikt kavēts sadegšanas process.</li> </ul> <p><b>Aizliegts ievietot baterijas mutē; pastāv norišanas risks.</b></p> <ul style="list-style-type: none"> <li>Bateriju norišana var izraisīt aizrīšanos un/vai saindēšanos.</li> </ul>
	<p><b>Pirms iekārtas tīrīšanas IZSLĒDZIET to un atvienojiet kontaktdakšu vai IZSLĒDZIET jaudas slēdzi.</b></p> <ul style="list-style-type: none"> <li>Pastāv traumatisma risks, jo iekārtas darbības laikā tajā lielā ātrumā griežas ventilators.</li> </ul> <p><b>Ja iekārtu paredzēts nelietot ilgu laiku, atvienojiet kontaktdakšu un IZSLĒDZIET jaudas slēdzi.</b></p> <ul style="list-style-type: none"> <li>Iekārtā var uzkrāties netīrumi, kas var izraisīt pārkaršanu un aizdegšanos.</li> </ul> <p><b>Nomainiet visas tālvadības pults baterijas ar jaunām tāda paša veida baterijām.</b></p> <ul style="list-style-type: none"> <li>Vecu bateriju lietošana kopā ar jaunām baterijām var izraisīt pārkaršanu, noplūdi vai eksploziju.</li> </ul> <p><b>Ja bateriju šķidrums nokļūst saskarē ar ādu vai drēbēm, rūpīgi skalojiet ar tīru ūdeni.</b></p> <ul style="list-style-type: none"> <li>Ja bateriju šķidrums nokļūst saskarē ar acīm, rūpīgi skalojiet ar tīru ūdeni un nekavējoties meklējiet medicīnisku palīdzību.</li> </ul> <p><b>Ja iekārta tiek darbināta vienuviet ar dedzināšanas iekārtu, nodrošiniet piemērotu telpas ventilāciju.</b></p> <ul style="list-style-type: none"> <li>Nepiemērota ventilācija var izraisīt skābekļa nepietiekamību.</li> </ul> <p><b>Ja sadzirdat pārkonu vai pastāv zibens trieciena risks, IZSLĒDZIET jaudas slēdzi.</b></p> <ul style="list-style-type: none"> <li>Zibens triecieni var radīt iekārtas bojājumus.</li> </ul> <p><b>Pēc gaisa kondicionētāja lietošanas vairāku sezonu ilgumā veiciet gan standarta tīrīšanu, gan papildu pārbaudi un apkopi.</b></p> <ul style="list-style-type: none"> <li>Netīrumi un putekļi var radīt nepatīkamu aromātu, veicināt sēnīšu (piem., pelējuma) rašanos, kā arī var aizsērēt drenāžas atveri, izraisot ūdens pilēšanu no iekšējās iekārtas. Pārbaudes un apkopes veikšanai sazinieties ar izplatītāju, jo šiem darbiem vajadzīgas īpašas zināšanas un iemaņas.</li> </ul>
	<p><b>Nepieskarieties slēdžiem ar mitrām rokām.</b></p> <ul style="list-style-type: none"> <li>Pastāv elektrotrieciena risks.</li> </ul> <p><b>Netīriet iekārtu ar ūdeni un novietojiet uz iekārtas priekšmetus, kuros ir ieliels ūdens, piemēram, puķu vāzi.</b></p> <ul style="list-style-type: none"> <li>Tas var radīt aizdegšanos vai elektrotrieciena risku.</li> </ul>
	<p><b>Nekāpiet uz ārējās iekārtas un novietojiet priekšmetus uz tās.</b></p> <ul style="list-style-type: none"> <li>Tas var izraisīt traumas, jums vai priekšmetam nokrītot.</li> </ul>





## SVARĪGI

Netīri filtri izraisa ūdens kondensēšanos gaisa kondicionētājā, veicinot dažādu sēnīšu (piem., pelējuma) rašanos. Tāpēc ir ieteicams tīrīt gaisa filtrus ik pēc 2 nedēļām.

Pirms iekārtas ieslēgšanas pārliecinieties, vai horizontālie plūsmvirzi ir aizvērti. Ja iekārta tiek ieslēgta, kad horizontālie plūsmvirzi ir atvērti, tie var neatgriezties pareizajā pozīcijā.

# DROŠĪBAS NORĀDĪJUMI







## Montāža

 <b>BRĪDINĀJUMS</b>	
	<p><b>Lai uzstādītu gaisa kondicionētāju, sazinieties ar izplatītāju.</b></p> <ul style="list-style-type: none"> <li>Iekārtu nedrīkst uzstādīt nespeciālists, jo uzstādīšanai vajadzīgas īpašas zināšanas un iemaņas. Ja gaisa kondicionētājs tiek uzstādīts nepareizi, pastāv ūdens noplūdes, aizdegšanās vai elektrotrieciena risks.</li> </ul> <p><b>Nodrošiniet atsevišķu gaisa kondicionētāja strāvas avotu.</b></p> <ul style="list-style-type: none"> <li>Ja atsevišķs strāvas avots netiek nodrošināts, ir iespējama pārkaršana vai aizdegšanās.</li> </ul> <p><b>Neuzstādi iekārtu vietās, kur iespējama gāzes noplūde.</b></p> <ul style="list-style-type: none"> <li>Ja gāze noplūst un sakrājas ap ārējo iekārtu, pastāv sprādziena risks.</li> </ul>
	<p><b>Iekārta ir pareizi jāiezmē.</b></p> <ul style="list-style-type: none"> <li>Nesavienojiet zemējuma vadu ar gāzes līniju, kanalizācijas cauruli, zibensnovedēju vai tālruņa līniju. Nepareizas zemēšanas gadījumā pastāv elektrotrieciena risks.</li> </ul>
 <b>UZMANĪBU</b>	
	<p><b>Atkarībā no uzstādīšanas vietas (piem., ļoti mītrās telpās), iespējams, būs nepieciešams arī noplūdes aizsargslēdzis.</b></p> <ul style="list-style-type: none"> <li>Ja noplūdes aizsargslēdzis nav uzstādīts, pastāv elektrotrieciena risks.</li> </ul> <p><b>Nevajadzīgs ūdens ir pilnībā jānovada.</b></p> <ul style="list-style-type: none"> <li>Ja drenāžas atvere nedarbojas pareizi, ūdens var sākt tecēt no iekšējās/ārējās iekārtas, sasalpinot un bojājot mēbeles.</li> </ul>

### Anomāla iekārtas darbība

Nekavējoties apturiet gaisa kondicionētāju un sazinieties ar izplatītāju.

## Wi-Fi saskarne

 <b>BRĪDINĀJUMS</b>	
(Nepareiza lietošana var izraisīt nopietnas sekas, arī smagas traumas vai nāvi.)	
	<p><b>Šo iekārtu var lietot bērni, kas sasnieguši 8 gadu vecumu, cilvēki ar traucētām fiziskām, sensorām vai garīgām spējām un cilvēki, kam nav vajadzīgo zināšanu un iemaņu, ja vien viņi ir apmācīti drošā iekārtas lietošanā un apzinās iespējamus riskus.</b></p> <p><b>Bērniem aizliegts spēlēties ar šo iekārtu. Bērni nedrīkst bez uzraudzības veikt tīrīšanu un standarta apkopi.</b></p> <p><b>Neizmantojiet Wi-Fi saskarni elektronisku medicīnas iekārtu tuvumā vai blakus cilvēkiem ar medicīnas implantiem, piemēram, kardiostimulatoru vai implantējamu kardioverteru defibrilatoru.</b></p> <ul style="list-style-type: none"> <li>Pastāv negadījuma risks medicīnas iekārtas vai ierīces darbības traucējumu dēļ.</li> </ul> <p><b>Neuzstādi Wi-Fi saskarni netālu no automātiski vadāmām ierīcēm, piemēram, automātiskām durvīm vai ugunsdzēsības signalizācijas sistēmām.</b></p> <ul style="list-style-type: none"> <li>Pastāv negadījuma risks ierīču darbības traucējumu dēļ.</li> </ul>
	<p><b>Nepieskarieties Wi-Fi saskarnei ar mitrām rokām.</b></p> <ul style="list-style-type: none"> <li>Tā var sabojāt ierīci vai var tikt izraisīts elektrotrieciens vai aizdegšanās.</li> </ul>
	<p><b>Nepieļaujiet ūdens nokļūšanu uz Wi-Fi saskarnes un neizmantojiet to vannas istabā.</b></p> <ul style="list-style-type: none"> <li>Tā var sabojāt ierīci vai var tikt izraisīts elektrotrieciens vai aizdegšanās.</li> </ul>
	<p><b>Ja Wi-Fi saskarne tiek nomesta vai tiek bojāts tās turētājs vai kabelis, atvienojiet kontaktdakšu vai IZSLĒDZIET jaudas slēdzi.</b></p> <ul style="list-style-type: none"> <li>Pretējā gadījumā pastāv aizdegšanās vai elektrotrieciena risks. Šādā situācijā sazinieties ar izplatītāju.</li> </ul>
 <b>UZMANĪBU</b>	
(Nepareiza lietošana var izraisīt dažādas sekas, tostarp traumas un ēkas bojājumus.)	
	<p><b>Uzstādot vai tīrot Wi-Fi saskarni, nekāpiet uz nestabila pakāpiena.</b></p> <ul style="list-style-type: none"> <li>Nokrītot jūs varat gūt traumas.</li> </ul> <p><b>Neizmantojiet Wi-Fi saskarni citu bezvadu ierīču, mikroviļņu krāšņu, bezvadu tālruņu vai faksa aparātu tuvumā.</b></p> <ul style="list-style-type: none"> <li>Tas var izraisīt darbības traucējumus.</li> </ul>

# IZMEŠANA ATKRITUMOS



Lai uzzinātu, kā pareizi izmest iekārtu atkritumos, sazinieties ar izplatītāju.

### Piezīme.

Šis simbols attiecas tikai uz ES valstīm.  
Šis simbols norāda atbilstību direktīvas 2012/19/ES 14. pantam (Informācija lietotājiem) un IX pielikumam un/vai atbilstību direktīvas 2006/66/EK 20. pantam (Informācija galalietotājiem) un II pielikumam.

Fig. 1

Šīs "MITSUBISHI ELECTRIC" iekārtas ražošanā izmantoti kvalitatīvi materiāli un detaļas, ko var pārstrādāt un/vai izmantot atkārtoti.  
Šis simbols nozīmē, ka elektriskos un elektroniskos komponentus, baterijas un akumulatorus to darbības beigās nedrīkst izmest kā parastos mājāsaimniecības atkritumus.

Ja zem simbola (Fig. 1) ir norādīts ķīmiskā elementa simbols, tas nozīmē, ka baterijā vai akumulatorā noteiktā koncentrācijā ir smagais metāls. Koncentrācija tiek norādīta šādi:  
Hg: dzīvsudrabs (0,0005%), Cd: kadmījs (0,002%), Pb: svins (0,004%)  
Eiropas Savienībā ir ieviestas atsevišķas atkritumu savākšanas sistēmas elektroniskajiem un elektriskajiem izstrādājumiem un izlietotām baterijām un akumulatoriem.

Izmetiet šo iekārtu, baterijas un akumulatorus atkritumos pareizi, nododot tos vietējā atkritumu savākšanas/pārstrādes centrā.  
Palīdziet saudzēt apkārtējo vidi, kurā mēs visi dzīvojam!

# DETAĻU NOSAUKUMI

## Iekšējā iekārta

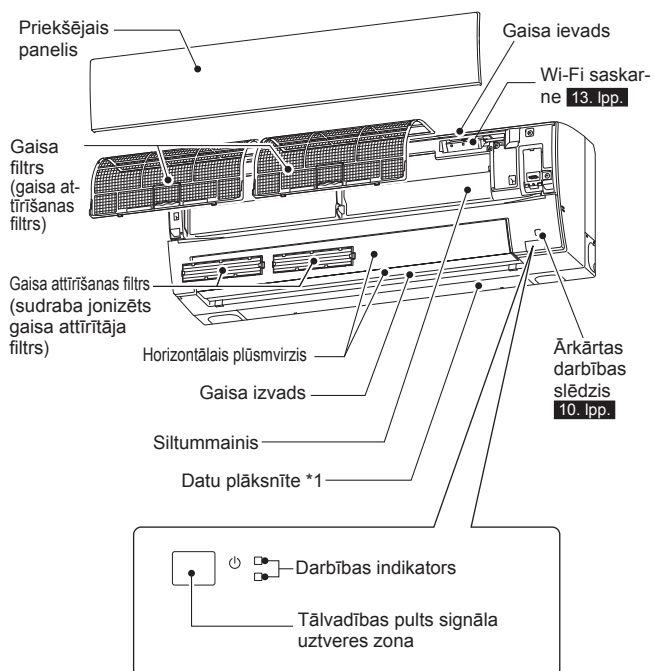

## Ārējā iekārta

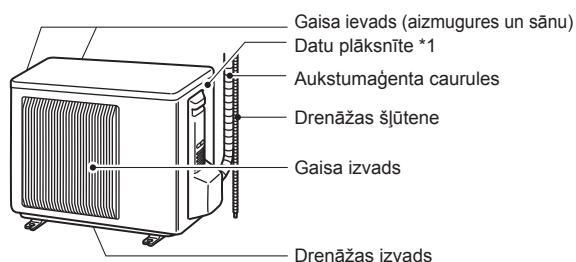

Ārējo iekārtu izskats var atšķirties.

\*1 Datu plāksnītē norādīts ražošanas gads un mēnesis.

## Tālvadības pults

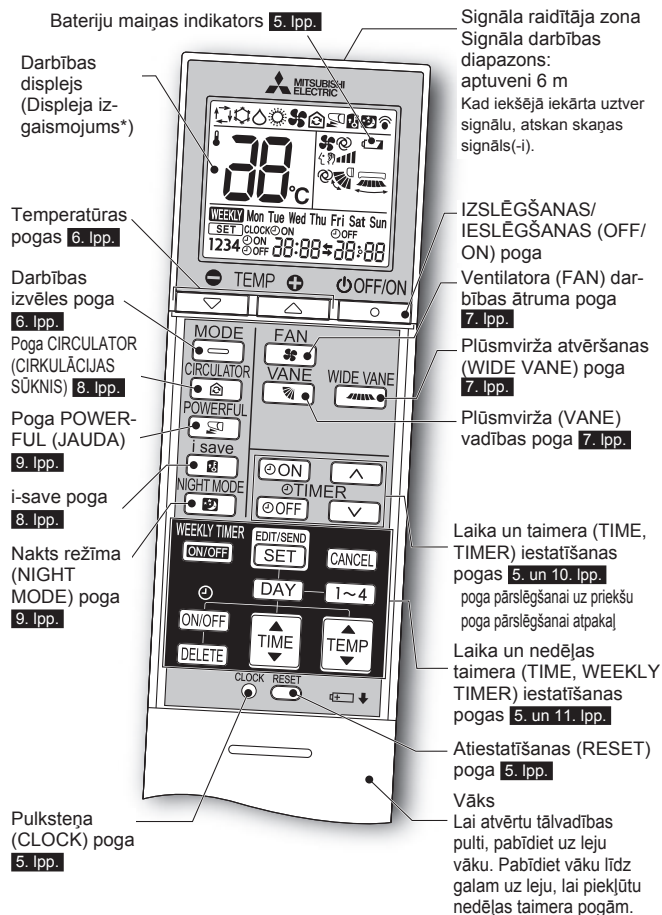

### Tālvadības pults

Kad neizmantojat tālvadības pulti, novietojiet to netālu no attiecīgās iekārtas.

Izmantojiet iekārtas komplektācijā iekļauto tālvadības pulti. Neizmantojiet citas tālvadības pulstis. Ja 2 vai vairāk iekšējās iekārtas ir uzstādītas netālu viena no otras, uz tālvadības pults signālu var reaģēt neatbilstošā iekšējā iekārta.

\* Izgaismojums ieslēdzas, kad izmantojat tālvadības pulti. Izgaismojums izslēdzas, kad pults kādu brīdi netiek izmantota.

# SAGATAVOŠANA LIETOŠANAI

**Pirms lietošanas:** iespraudiet kontaktdakšu elektrotīkla rozetē un/vai ieslēdziet jaudas slēdzi.

## Tālvadības pulsts bateriju ievietošana

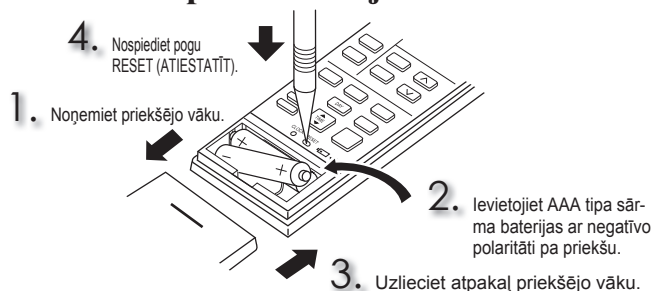

### Piezīme.

- Baterijas jāievieto, ievērojot polaritāti.
- Neizmantojiet mangāna baterijas un baterijas ar noplūdēm. Tas var izraisīt kļūdainu tālvadības pults darbību.
- Neizmantojiet lādējamās baterijas.
- Kad bateriju uzlādes līmenis ir zems, izgaismojas bateriju maiņas indikators. Kad indikators izgaismojas, tālvadības pulsts darbojas vēl aptuveni 7 dienas.
- Nomainiet visas baterijas ar jaunām tāda paša veida baterijām.
- Baterijas kalpo aptuveni 1 gadu. Taču baterijas, kam beidzies derīguma termiņš, izlādējas ātrāk.
- Ar tievu priekšmetu uzmanīgi nospiediet pogu RESET (ATIESTATĪT). Ja poga RESET (ATIESTATĪT) netiek nospiesta, tālvadības pulsts var nedarboties pareizi.

## Laika iestatīšana

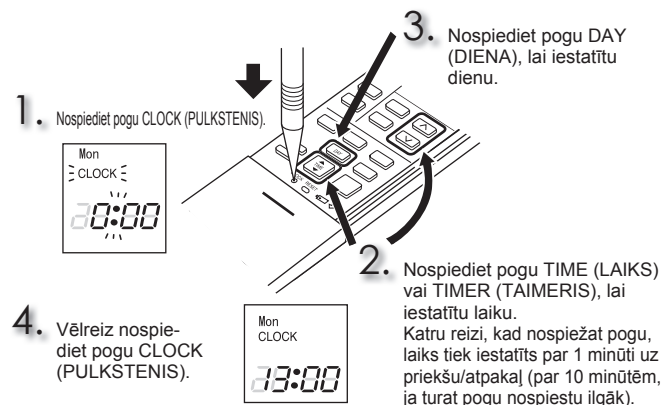

### Piezīme.

- Ar tievu priekšmetu uzmanīgi nospiediet pogu CLOCK (PULKSTENIS).

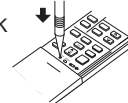

### Piezīme.

#### Tālvadības pulsts iestatīšana noteiktas iekšējās iekārtas vadībai

Vienā telpā var uzstādīt līdz 4 ar bezvadu tālvadības pulti vadāmām iekšējām iekārtām.

Lai katru iekšējo iekārtu varētu vadīt ar atsevišķu tālvadības pulti, piešķiriet numuru katrai tālvadības pultij atkarībā no tā, kuru iekārtu vēlaties vadīt.

Šo iestatījumu var iestatīt tikai, ievērojot visus tālāk norādītos nosacījumus.

- Tālvadības pulsts ir IZSLĒGTA.
- (1) 2 sekundes turiet nospiestu tālvadības pults [1~4] pogu, lai aktivizētu pāri savienošanas režīmu.
- (2) Vēlreiz nospiediet [1~4] pogu un katrai tālvadības pultij piešķiriet numuru. Katru reizi, kad nospiežat [1~4] pogu, numuri tiek mainīti šādā secībā: 1 → 2 → 3 → 4.
- (3) Nospiediet [EDIT/SET] pogu, lai pabeigtu savienošanu pāri.

Kad IESLĒDZAT jaudas slēdzi, tālvadības pulsts, kas pirmā nosūta signālu attiecīgajai iekšējai iekārtai, tiek reģistrēta kā šīs iekārtas tālvadības pulsts. Kad iestatīšana ir pabeigta, iekšējā iekārta uztver signālu tikai no tai piešķirtās tālvadības pults.

# DARBĪBAS REŽĪMU ATLASE

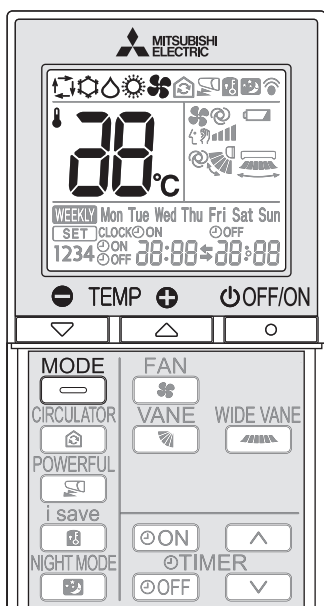

1 Nospiediet pogu, lai sāktu darbu.

2 Nospiediet pogu, lai atlasītu darbības režīmu. Katru reizi, kad nospiežat pogu, režīmi mainās šādā secībā:

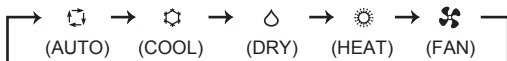

3 Nospiediet vai pogu, lai iestatītu temperatūru. Katru reizi, kad nospiežat pogu, temperatūra paaugstinās vai pazeminās par 1 °C.

Nospiediet pogu, lai apturētu darbību.

## AUTO režīms (automātiska maiņa)

Iekārta atlasa darbības režīmu atbilstoši telpas temperatūras un iestatītās temperatūras starpībai. AUTO režīmā iekārta pārslēdzas starp režīmiem (COOL→HEAT), ja telpas temperatūra vismaz 15 minūtes par 2 °C atšķiras no iestatītās temperatūras.

### Piezīme.

Automātisko režīmu nav ieteicams izmantot, ja attiecīgā iekšējā iekārta ir pieslēgta MXZ tipa ārējai iekārtai. Ja vienlaikus tiek izmantotas vairākas iekšējās iekārtas, iekārta, iespējams, nespēs pārslēgties starp COOL un HEAT režīmu. Šādā gadījumā iekšējā iekārta pārslēdzas gaidstāves režīmā (skat. tabulu "Darbības indikatori").

## COOL režīms

Baudiet vēsu gaisu sev vēlamā temperatūrā.

### Piezīme.

Neizmantojiet COOL režīmu, ja ārā ir ļoti zema gaisa temperatūra (zemāka par -10 °C). No iekārtas var pilēt kondensāts, kas var saslapināt vai sabojāt mēbeles utt.

## DRY režīms

Samaziniet mitruma līmeni telpā. Telpu var nedaudz atdzēsēt. DRY režīmā nevar iestatīt temperatūru.

## HEAT režīms

Baudiet siltu gaisu sev vēlamā temperatūrā.

## FAN režīms

Nodrošina gaisa cirkulāciju telpā.

### Piezīme.

Pēc COOL/DRY režīma ieteicams aktivizēt FAN režīmu, lai izžvētu iekšējo iekārta.

### Piezīme.

#### Kombinētā sistēma

Vienai ārējai iekārtai var pieslēgt divas vai vairākas iekšējās iekārtas. Ja vienlaicīgi darbojas vairākas iekšējās iekārtas, vienlaikus nevar izmantot dzesēšanas/žāvēšanas/ventilatora un apsildes režīmu. Ja vienai iekārtai tiek aktivizēts COOL/DRY/FAN režīms, bet otrai — HEAT režīms (vai pretēji), pēdējā iestatītā iekārta pārslēdzas gaidstāves režīmā.

#### Darbības indikators

Darbības indikators norāda iekārtas darbības statusu.

Rādījums	Darbības statuss	Telpas temperatūra
	Iekārta darbojas, lai sasniegtu iestatīto temperatūru	Par aptuveni 2 °C vai vairāk atšķiras no iestatītās temperatūras
	Telpas temperatūra tuvojas iestatītajai temperatūrai	Par aptuveni 1–2 °C atšķiras no iestatītās temperatūras
	Gaidstāves režīms (tikai kombinētās sistēmas darbības laikā)	—

Vienmērīgi izgaismots

Mirgo

# VENTILATORA ĀTRUMA UN GAISA PLŪSMAS VIRZIENA REGULĒŠANA

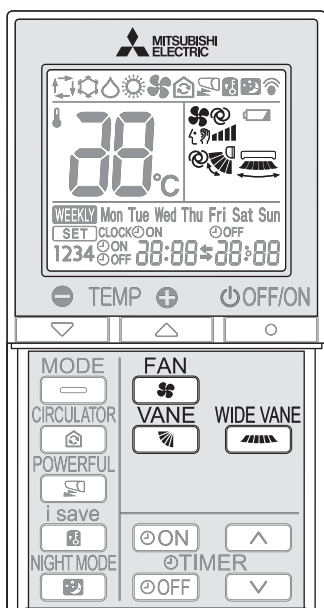

## Ventilatora ātrums

Nospiediet **FAN** pogu, lai izvēlētos ventilatora ātrumu. Katru reizi, kad nospiežat pogu, ventilatora ātrums mainās šādā secībā:

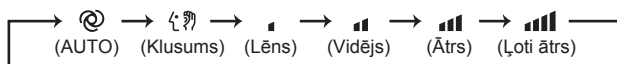

- Ja iekārtā ir iestatīts AUTO režīms, no iekšējās iekārtas atskan divi īsi signāli.
- Iestatiet lielāku ventilatora ātrumu, lai atdzesētu/apsildītu telpu ātrāk. Kad telpā sasniegta vēlamā temperatūra, ieteicams samazināt ventilatora ātrumu.
- Izmantojiet mazāku ventilatora ātrumu, ja vēlaties, lai iekārta darbotos klusāk.

### Piezīme.

#### Kombinētā sistēma

Ja vienai ārējai iekārtai ir pieslēgtas vairākas iekšējās iekārtas, un tās vienlaikus tiek darbinātas apsildes režīmā, gaisa plūsmas temperatūra var būt zema. Šādā gadījumā ir ieteicams iestatīt ventilatora ātrumu AUTO režīmā.

## Vertikālais gaisa plūsmas virziens

Nospiediet **VANE** pogu, lai izvēlētos gaisa plūsmas virzienu. Katru reizi, kad nospiežat pogu, gaisa plūsmas virziens mainās šādā secībā:

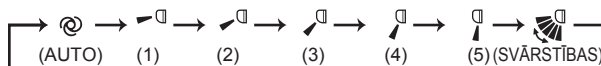

- ☉ (AUTO) ..... Plūsmvirziens tiek iestatīts efektīvākajā gaisa plūsmas pozīcijā. COOL/DRY/FAN režīms: horizontāla pozīcija. HEAT režīms: vērsts uz leju.
- ☂ (Manuāli) ..... Efektīvai gaisa kondicionēšanai iestatiet augšējo pozīciju COOL/DRY režīmam un apakšējo pozīciju HEAT režīmam. Ja COOL/DRY režīmā tiek iestatīta apakšējā pozīcija, pēc 30–60 min plūsmvirziens automātiski pārvietojas uz augšējo pozīciju, lai novērstu kondensāta pilēšanu.
- ☂ (Svārstības) ..... Plūsmvirziens periodiski pārvietojas uz augšu un uz leju.

- Ja iekārtā ir iestatīts AUTO režīms, no iekšējās iekārtas atskan divi īsi signāli.
- Gaisa plūsmas virziena mainīšanai vienmēr izmantojiet tālvadības pultī. Mainot horizontālo plūsmvirzību ar rokām, tie var sākt darboties kļūdaini.
- Ieslēdzot jaudas slēdzi, aptuveni minūtes laikā tiek atiestatīta horizontālo plūsmvirzību pozīcija, un pēc tam tie sāk darboties. Tāds pats process norisinās ārkārtas dzesēšanas režīmā.
- Ja horizontālie plūsmvirzi ir pavērsti netipiskā pozīcijā, skatiet informāciju šeit: **14. lpp.**

## Horizontālais gaisa plūsmas virziens

Nospiediet **WIDE VANE** pogu, lai izvēlētos gaisa plūsmas virzienu. Katru reizi, kad nospiežat pogu, gaisa plūsmas virziens mainās šādā secībā:

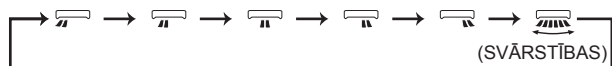

# I-SAVE REŽĪMS

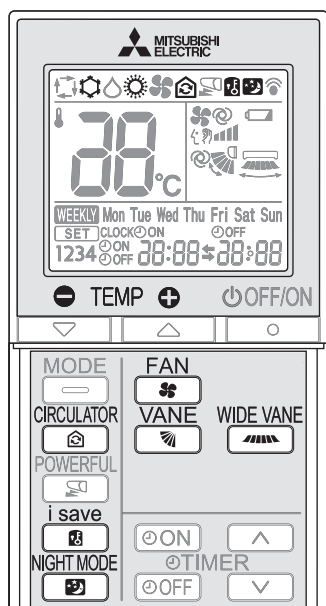

Vienkārša atiestatīšanas funkcija, kas ļauj uzreiz aktivizēt vēlamos (iepriekš konfigurētos) iestatījumus, vienu reizi nospiežot  pogu. Nospiediet šo pogu vēlreiz, un acumirkļi tiek atjaunoti iepriekšējie iestatījumi.

**1** Lai atlasītu i-save režīmu, nospiediet pogu , kad ieslēgts darbības režīms COOL, CIRCULATOR, HEAT vai NIGHT MODE.

**2** Iestatiet temperatūru, ventilatora ātrumu un gaisa plūsmas virzienu.

- Nākamreiz šo pašu iestatījumu var aktivizēt, nospiežot  pogu.
- Var saglabāt divas iestatījumu kopas. (Vienu – COOL/CIRCULATOR režīmam, savukārt otru – HEAT režīmam.)
- Iestatiet telpai piemērotu temperatūru, ventilatora ātrumu un gaisa plūsmas virzienu.

Vēlreiz nospiediet  pogu, lai atceltu i-save režīmu.

- i-save režīma darbība tiek atcelta, arī nospiežot pogu MODE (REŽĪMS).

## Piezīme.

Lietošanas piemērs

1. Zema enerģijas patēriņa režīms

COOL režīmā iestatiet par 2–3 °C siltāku temperatūru, bet HEAT režīmā — vēsāku. Šis iestatījums ir piemērots telpām, kurās nav cilvēku, vai kamēr jūs gulat.

2. Bieži izmantoto iestatījumu saglabāšana

Saglabājiet vēlamos COOL, CIRCULATOR, HEAT un NIGHT MODE darbības režīmu iestatījumus. Šādi jūs vēlamos iestatījumus varat aktivizēt, vienreiz nospiežot pogu.

# CIRKULĀCIJAS SŪKŅA DARBĪBA

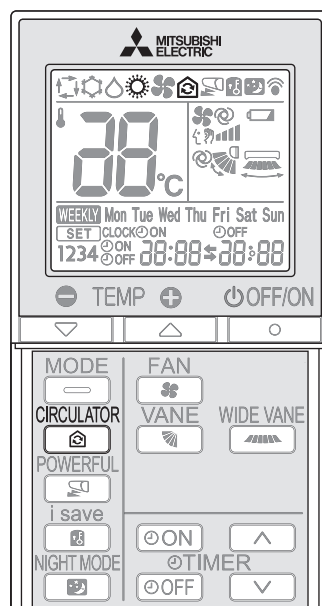

Ja temperatūra iekštelpās sasniedz iestatīto temperatūru, ārējā iekārta pārtrauc darbību un iekšējā iekārta ieslēdz VENTILATORU, lai cirkulētu gaisu iekštelpās.

Ventilatora darbības ātruma un gaisa plūsmas virziena iestatījumus var mainīt atbilstīgi vajadzībai.

Tiklīdz temperatūra iekštelpās ir zemāka par iestatīto temperatūru, automātiski sāk darboties ārējā iekārta.

**1** Lai iespējotu CIRCULATOR darbību, HEAT režīma darbības laikā **6. lpp.** nospiediet pogu .

Ja temperatūra iekštelpās sasniedz iestatīto temperatūru, iekārta sāk darbināt VENTILATORU.

**2** Iestatiet ventilatora darbības ātrumu un gaisa plūsmas virzienu.



- Gan HEAT, gan CIRCULATOR režīmā var iestatīt ventilatora darbības ātrumu un gaisa plūsmas virzienu.
- Ja ir atlasīts ventilatora darbības ātruma režīms AUTO, ventilācija sākas nelielā ātrumā.

Lai atceltu CIRKULĀCIJAS SŪKŅA darbību, vēlreiz nospiediet pogu .

## Piezīme.

CIRKULĀCIJAS SŪKŅI nevar izmantot tālāk norādītajos gadījumos.

- Ir atlasīts režīms AUTO (automātiska maiņa).
- Notiek atkausēšana.
- Iekšējā iekārta ir savienota ar kombinētās sistēmas ārējo iekārta.

Lai gan iekšējā iekārta rada skaņu un, kad ir nospiesta poga , uz tālvadības pults ir redzama zīme , uz tālvadības pults ir redzama zīme , CIRKULĀCIJAS SŪKŅIS nedarbojas ar vairākiem savienojumiem.

- VENTILATORA darbības laikā varētu sajūst aukstam vējam līdzīgu plūsmu. Ja šī aukstā gaisa plūsma rada diskomfortu, iestatiet mazāku VENTILATORA darbības ātrumu vai pielāgojiet gaisa plūsmas virzienu.

## NAKTS REŽĪMS

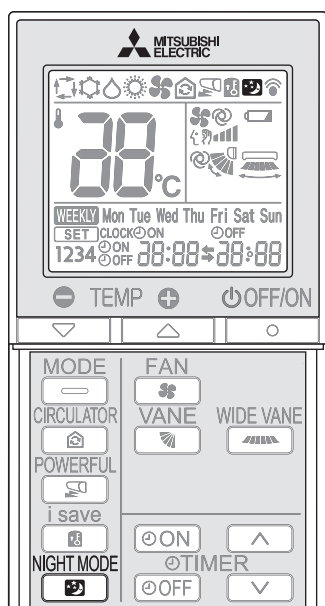

NIGHT MODE darbības režīmā tiek mazināts darbības indikatora spilgtums, atslēgts skaņas signāls un mazināts ārējās iekārtas trokšņa līmenis.

Darbības laikā nospiediet  pogu, lai aktivizētu NIGHT MODE darbības režīmu.

- Darbības indikatori kļūst blāvāki.
- Skaņas signāls tiks atspējots, izņemot darbības uzsākšanas un pārtraukšanas signālu.
- Ārējās iekārtas trokšņa līmenis būs zemāks par SPECIFIKĀCIJĀ norādīto.

Vēlreiz nospiediet  pogu, lai atceltu NIGHT MODE darbības režīmu.

### Piezīme.

- Dzesēšanas/apsildes efektivitāte var samazināties.
- Ārējās iekārtas trokšņa līmenis var nemainīties, ja iekārta ir tikko ieslēgta, aizsargātās darbības laikā vai citu darbības apstākļu ietekmē.
- Iekšējās iekārtas ventilatora ātrums nemainās.
- Darbības indikatorus būs grūti saskatīt spilgti apgaismotā telpā.
- Ārējās iekārtas trokšņa līmenis nemazinās kombinētās sistēmas darbības laikā.

## POWERFUL REŽĪMS

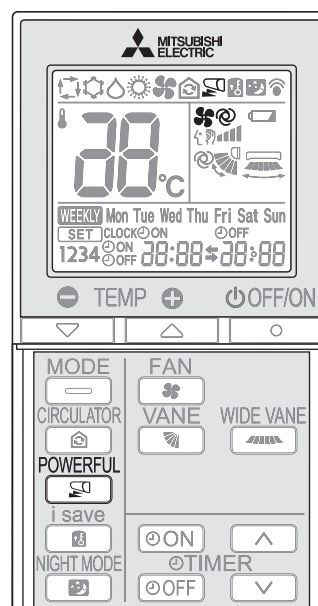

COOL vai HEAT režīma darbības laikā (**6. lpp.**) nospiediet pogu , lai aktivizētu režīmu POWERFUL.

Ventilatora ātrums : ātrums, pieejams tikai režīmā POWERFUL.  
 Horizontālais plūsmvirzītis : iestatiet pozīciju vai novirziet gaisa plūsmu uz leju, ja tiek izmantots iestatījums AUTO.

- Režīma POWERFUL darbības laikā nevar iestatīt temperatūru.

Vēlreiz nospiediet pogu , lai atceltu režīmu POWERFUL.

- Režīms POWERFUL (JAUDA) tiek automātiski atcelts, ja ir pagājušas 15 minūtes vai ja tiek nospiesta poga OFF/ON (IZSLĒGT/IESLĒGT), FAN (VENTILATORS), CIRCULATOR (CIRKULĀCIJAS SŪKNIS) vai i-save.

## TAIMERA REŽĪMS (IESLĒGŠANAS/IZSLĒGŠANAS TAIMERIS)

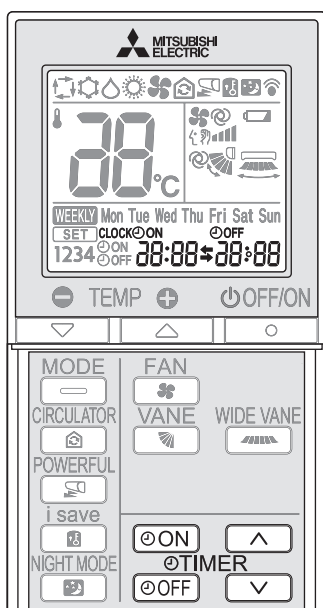

**1** Lai iestatītu taimeru, darbības laikā nospiediet **ON** vai **OFF** pogu.

**ON** (IESLĒGŠANAS taimeris): iekārta iestatītā laikā IESLĒDZAS.

**OFF** (IZSLĒGŠANAS taimeris): iekārta iestatītā laikā IZSLĒDZAS.

\* **ON** vai **OFF** mirgo.

\* Pārbaudiet, vai laiks un datums ir pareizi iestatīti. **5. lpp.**

**2** Spiediet pogu **UP** (Uz priekšu) un **DOWN** (Atpakaļ), lai iestatītu taimera laiku.

Katru reizi, kad nospiežat pogu, laika iestatījums mainās par 10 minūtēm uz priekšu/atpakaļ.

• Iestatiet taimeru, kamēr mirgo **ON** vai **OFF** ikona.

Vēlreiz nospiediet **ON** vai **OFF** pogu, lai atceltu taimeru.

### Piezīme.

- IESLĒGŠANAS un IZSLĒGŠANAS taimeru var iestatīt vienlaikus. **⚡** ikona apzīmē taimera darbību kārtību.
- Ja IESLĒGŠANAS/IZSLĒGŠANAS taimera iestatīšanas laikā rodas strāvas padeves pārtraukums, skatiet nodaļu "Automātiskās restartēšanas funkcija" **10. lpp.**

## ĀRKĀRTAS REŽĪMS

**Ja nav iespējams izmantot tālvadības pulti...**

Ārkārtas režīmu var ieslēgt, nospiežot iekšējās iekārtas E.O. SW slēdzi.

Katru reizi, kad nospiežat E.O. SW slēdzi, darbības režīmi mainās šādā secībā:

### Darbības indikators

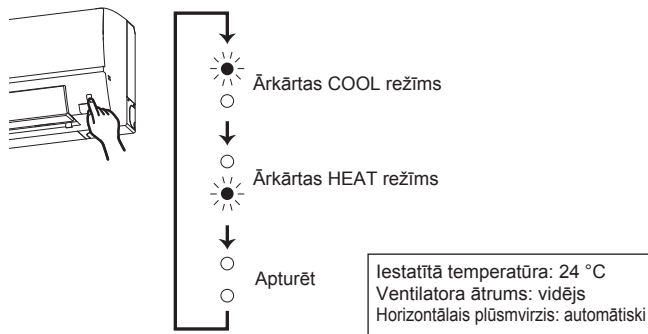

### Piezīme.

- Pirmās 30 darbības minūtes iekārta darbojas testa režīmā. Temperatūru nevar mainīt, un ventilators ir ieslēgts ātrā darbības režīmā.
- Ārkārtas apsildes režīmā ventilatora ātrums pakāpeniski palielinās, lai nodrošinātu siltā gaisa padevi.
- Ārkārtas dzesēšanas režīmā horizontālo plūsmvirziņu pozīcija aptuveni minūtes laikā tiek atiestatīta, un pēc tam tie sāk darboties.

## AUTOMĀTISKĀS RESTARTĒŠANAS FUNKCIJA

Ja rodas strāvas padeves pārtraukums vai strāvas padeve tiek atslēgta iekārtas darbības laikā, automātiskās restartēšanas funkcija atsāk iekārtas darbību tajā pašā režīmā, kurš ar tālvadības pulti bija iestatīts pirms strāvas padeves atslēgšanas. Ja ir iestatīts taimeris, tā darbība tiek atcelta, un iekārta sāk darboties, kad ir atjaunota strāvas padeve.

**Ja nevēlaties izmantot šo funkciju, sazinieties ar pakalpojumu sniedzēju, jo šādā gadījumā ir jāmaina iekārtas iestatījumi.**

# NEDĒLAS TAIMERA DARBĪBA

- Katrai nedēļas dienai var iestatīt līdz 4 IESLĒGŠANAS vai IZSLĒGŠANAS taimeriem.
- Katrai nedēļai var iestatīt līdz 28 IESLĒGŠANAS vai IZSLĒGŠANAS taimeriem.

**Piemērs.** Darbdienās iekārta nodrošina 24 °C temperatūru no lietotāja pamošanās līdz izešanai no mājām un 27 °C temperatūru no lietotāja atgriešanās mājās līdz gulētiešanai. Brīvdienās iekārta nodrošina 27 °C temperatūru no lietotāja vēlas pamošanās līdz agrai gulētiešanai.

Pirmd.	1. iestat.	2. iestat.	3. iestat.	4. iestat.
	IESL.	IZSL.	IESL.	IZSL.
Piektd.	6.00	8.30	17.30	22.00
Sestd.	1. iestat.	2. iestat.		
	IESL.	IZSL.		
Svētd.	8.00	21.00		

## Piezīme.

Vienkāršie IESLĒGŠANAS/IZSLĒGŠANAS taimera iestatījumi ir pieejami, kad ir ieslēgts nedēļas taimeris. Šajā gadījumā IESLĒGŠANAS/IZSLĒGŠANAS taimera darbībām tiek piešķirta prioritāte attiecībā uz nedēļas taimeri. Nedēļas taimera darbības tiek atsāktas, tiklīdz vienkāršā IESLĒGŠANAS/IZSLĒGŠANAS taimera darbības ir pabeigtas.

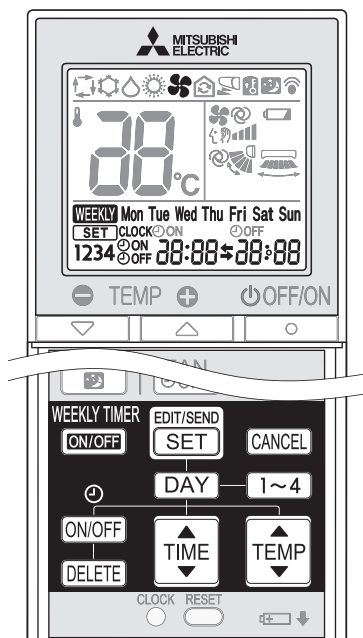

## Nedēļas taimera iestatīšana

\* Pārbaudiet, vai laiks un datums ir pareizi iestatīti.

- 1 Nospiežiet **EDIT/SEND SET** pogu, lai aktivizētu nedēļas taimera iestatīšanas režīmu.

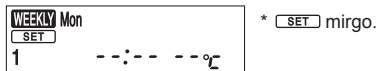

- 2 Nospiežiet **DAY** un **1~4** pogu, lai izvēlētos dienu un numuru.

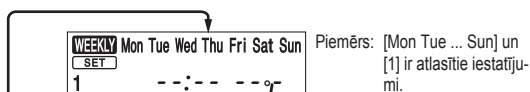

Nospiežot **DAY** pogu, varat atlasīt nedēļas dienu, kuru iestatīt.

Mon → Tue → Wed → Thu → Fri → Sat → Sun

Mon Tue Wed Thu Fri Sat Sun

\* Var atlasīt visas dienas.

Nospiežot **1~4** pogu, varat atlasīt iestatījuma numuru.

1 → 2 → 3 → 4

- 3 Nospiežiet **ON/OFF**, **TIME** un **TEMP** pogu, lai iestatītu IESLĒGŠANAS/IZSLĒGŠANAS taimeri, laiku un temperatūru.



Nospiežot **ON/OFF** pogu, var iestatīt IESLĒGŠANAS/IZSLĒGŠANAS taimeri.

ON → OFF

Nospiežot **DELETE** pogu, tiek dzēsts taimera iestatījums.

Nospiežot **TIME** pogu, var iestatīt laiku.

Nospiežot **TEMP** pogu, var iestatīt temperatūru.

\* Turiet pogu nospiestu, lai ātri mainītu laiku.

Nospiežiet **DAY** un **1~4** pogu, lai iestatītu taimeri citām dienām un/vai numuriem.

- 4 Nospiežiet **EDIT/SEND SET** pogu, lai pabeigtu un pārraidītu nedēļas taimera iestatījumu.



\* Iepriekš mirgojošā **SET** ikona izdzīest, un tiek rādīts pašreizējais laiks.

## Piezīme.

- Nospiežiet **EDIT/SEND SET** pogu, lai pārraidītu nedēļas taimera iestatījuma informāciju iekšējai iekārtai. Vismaz 3 sekundes turiet tālvadības pultī pavērstu pret iekšējo iekārta.
- Kad iestatāt taimeri vairākām nedēļas dienām vai vairākiem numuriem, pēc katra iestatījuma nav jānospiež **EDIT/SEND SET** poga. Nospiežot **EDIT/SEND SET** pogu vienreiz, kad visi iestatījumi ir konfigurēti. Visi nedēļas taimera iestatījumi tiek saglabāti.
- Nospiežot **EDIT/SEND SET** pogu, lai aktivizētu nedēļas taimera iestatīšanas režīmu, un 5 sekundes turiet nospiestu **DELETE** pogu, lai izdzēstu visus nedēļas taimera iestatījumus. Pavērsiet tālvadības pultī pret iekšējo iekārta.

- 5 Nospiežiet **WEEKLY TIMER ON/OFF** pogu, lai IESLĒGTU nedēļas taimeri. (Izgaismojas indikators **WEEKLY**.)

\* Ja ir IESLĒGTS nedēļas taimeris, kad attiecīgās dienas taimera iestatījumi ir izpildīti, šī diena izgaismojas.

Vēlreiz nospiežiet **WEEKLY TIMER ON/OFF** pogu, lai IZSLĒGTU nedēļas taimeri. (Indikators **WEEKLY** izdzīest.)

## Piezīme.

Ja nedēļas taimeris ir IZSLĒGTS, saglabātie iestatījumi netiek notīrīti.

## Nedēļas taimera iestatījumu pārbaude

- 1 Nospiežiet **EDIT/SEND SET** pogu, lai aktivizētu nedēļas taimera iestatīšanas režīmu.

\* **SET** mirgo.

- 2 Nospiežiet **DAY** vai **1~4** pogu, lai skatītu konkrētas dienas vai numura iestatījumu.

Nospiežiet **CANCEL** pogu, lai izietu no nedēļas taimera iestatīšanas režīma.

## Piezīme.

Kad izvēlaties apskatīt visu nedēļas dienu iestatījumus un dažām dienām ir atšķirīgi iestatījumi, displejā tiek rādīts šāds skats: --:--:--:--:~.

## Norādes:

- Pirms tīrīšanas atvienojiet strāvas padevi vai izslēdziet jaudas slēdzi.
- Nepieskarieties ar rokām pie metāla detaļām.
- Neizmantojiet benzīnu, šķīdinātāju, pulēšanas līdzekļus vai insekticīdus.
- Izmantojiet tikai atšķaidītus neitrālus tīrīšanas līdzekļus.
- Neizmantojiet asu suku, cietu sūkli vai līdzīgus priekšmetus.
- Nemērcējiet un neskalojiet horizontālo plūsmvirzi.
- Neizmantojiet ūdeni, kas karstāks par 50 °C.
- Nežāvējiet iekārtas detaļas tiešos saules staros vai siltuma avota vai liesmas tuvumā.
- Tīrot ventilatoru, nepielietojiet pārmērīgu spēku, jo tā ventilatoram var radīt plaisas vai salauzt to.

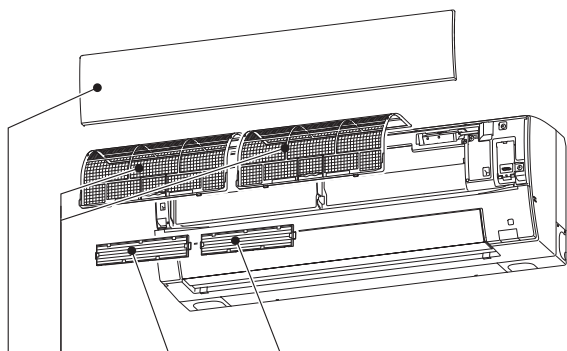

## Gaisa filtrs (gaisa attīrīšanas filtrs)

### Tīriet ik pēc 2 nedēļām

- Notīriet netīrumus ar putekļu sūcēju vai skalojiet ar ūdeni.
- Pēc mazgāšanas ūdenī pilnībā nožāvējiet ēnā.

## Priekšējais panelis

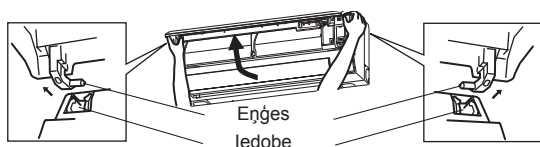

1. Celiet priekšējo paneli, līdz atskan klikšķis.
2. Satveriet enģes un velciet, kā parādīts attēlā, lai atvienotu pārsegu.
  - Noslaukiet ar mīkstu sausu drānu vai noskalojiet ūdenī.
  - Nemērcējiet ūdenī ilgāk par divām stundām.
  - Pilnībā nožāvējiet ēnainā vietā.
3. Pielieciet atpakaļ priekšējo paneli, noņemšanas darbības veicot pretējā secībā. Cieši aizveriet priekšējo paneli un stiprāk piespiediet punktus, kas attēlā norādīti ar bultiņām.

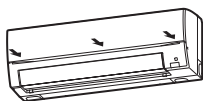

## Gaisa attīrīšanas filtrs (sudraba jonizēts gaisa attīrītāja filtrs)

### Ik pēc 3 mēnešiem

- Notīriet netīrumus ar putekļu sūcēju.
- Ja netīrumus nevar notīrīt ar putekļu sūcēju**
- Mērcējiet filtru un tā rāmi remdenā ūdenī un tad noskalojiet to.
- Pēc mazgāšanas pilnībā nožāvējiet ēnā. Uzlieciet atpakaļ visus gaisa filtra aizsargpaneļus.

### Reizi gadā

- Labākam sniegunam nomainiet gaisa attīrīšanas filtru.
- Detaļas numurs **MAC-2370FT-E**

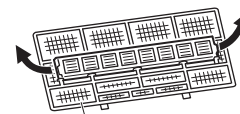

Velciet, lai atvienotu no gaisa filtra

## ! Svarīgi

- **Tīriet filtrus regulāri, lai samazinātu strāvas patēriņu un nodrošinātu efektīvu filtru darbību.**
- **Netīri filtri izraisa ūdens kondensēšanos gaisa kondicionētājā, veicinot dažādu sēnīšu (piem., pelējuma) rašanos. Tāpēc ir ieteicams tīrīt gaisa filtrus ik pēc 2 nedēļām.**

Šī informācija atbilst **REGULAI (ES) 528/2012**

MODEĻA NOSAUKUMS	Apkopjamā detaļa (detaļas nosaukums)	Aktīvās vielas (CAS Nr.)	Iedarbība	Lietošanas norādes (drošas lietošanas informācija)
MSZ-FT25/35/50VG(K)	FILTRS	Sudraba nātrija hidrogēncirkonija fosfāts (265647-11-8) 2-oktil-2H-izotiazol-3-ons (OIT) (26530-20-1) Sudraba cinka ceolīts (130328-20-0)	Antibakteriāls, pretpelējuma	<ul style="list-style-type: none"> <li>• Izmantojiet šo līdzekli tikai atbilstoši norādēm lietošanas pamācībā un tikai paredzētajam mērķim.</li> <li>• Nepieļaujiet līdzekļa nokļūšanu mutē. Sargiet no bērniem.</li> </ul>
MAC-2370FT-E	FILTRS	Sudraba cinka ceolīts (130328-20-0)	Antibakteriāls	<ul style="list-style-type: none"> <li>• Izmantojiet šo līdzekli tikai atbilstoši norādēm lietošanas pamācībā un tikai paredzētajam mērķim.</li> <li>• Nepieļaujiet līdzekļa nokļūšanu mutē. Sargiet no bērniem.</li> </ul>

# Wi-Fi SASKARNES IESTATĪŠANA (tikai VGK tipa)

Šī Wi-Fi saskarne norāda statusa informāciju un apstrādā "MELCloud" sniegtās komandas, pieslēdzoties iekšējai iekārtai.

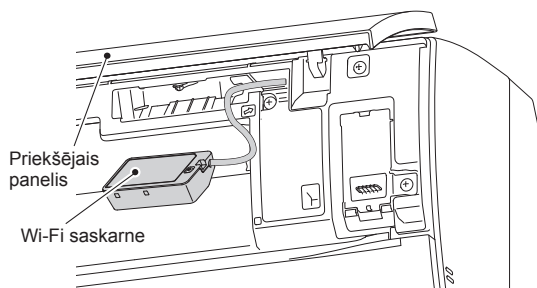
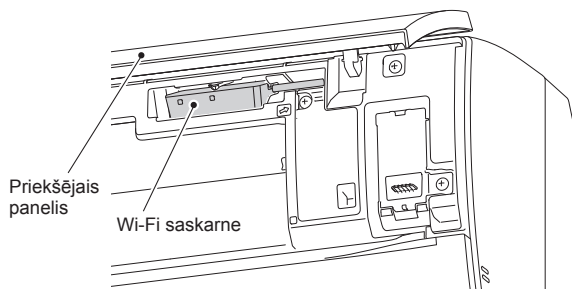

## Wi-Fi saskarnes apraksts

Nr.	Elements	Apraksts
1	Slēdzis MODE (REŽĪMS)	Režīmu atlase.
2	Slēdzis RESET (AT-IESTATĪT)	Atiestata sistēmu un VISUS iestatījumus.
3	ERR (kļūdas) indikators (oranžā krāsā)	Norāda tīkla kļūdu.
4	NET (tīkla) indikators (zaļā krāsā)	Norāda tīkla statusu.
5	MODE (režīma) indikators (oranžā krāsā)	Norāda piekļuves punkta statusu.
6	UNIT (iekārtas) indikators (zaļā krāsā)	Norāda iekšējās iekārtas statusu.

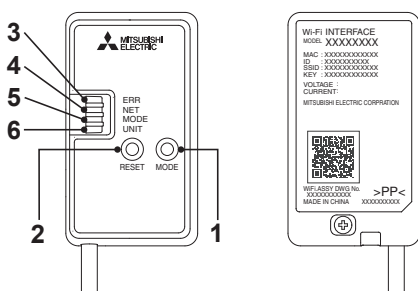

### (1) Slēdzis MODE (REŽĪMS)

- Slēdzi MODE (REŽĪMS) izmanto, lai konfigurāciju skatā izvēlētos režīmus.

### (2) Slēdzis RESET (ATIESTATĪT)

- 2 sekundes turiet nospiestu slēdzi RESET (ATIESTATĪT), lai pārstartētu sistēmu.
- 14 sekundes turiet nospiestu slēdzi RESET (ATIESTATĪT), lai inicializētu Wi-Fi saskarnes darbību atbilstoši rūpnīcas noklusējuma iestatījumiem.

Atiestatot Wi-Fi saskarnes rūpnīcas noklusējuma iestatījumus, tiek zaudēta VISA konfigurācijas informācija. Pirms veicat šo darbību, rūpīgi apsveriet sekas.

**1** Atveriet priekšējo paneli un izņemiet Wi-Fi saskarni.

**2** Izveidojiet Wi-Fi saskarnes savienojumu ar maršrutētāju. Skatiet iekārtas komplektācijā iekļauto IESTATĪŠANAS PAMĀCĪBU un dokumentu SETUP QUICK REFERENCE GUIDE (īsā iestatīšanas pamācība).

IESTATĪŠANAS PAMĀCĪBU varat skatīt tālāk norādītajā tīmekļa vietnē.

<http://www.melcloud.com/Support>

**3** Kad iestatīšana ir pabeigta, ievietojiet atpakaļ Wi-Fi saskarni un aizveriet priekšējo paneli.

**4** "MELCloud" lietotāja rokasgrāmatu varat skatīt tālāk norādītajā tīmekļa vietnē.

<http://www.melcloud.com/Support>

### Piezīme.

- Pirms sākat Wi-Fi saskarnes iestatīšanu pārliecinieties, vai maršrutētājs atbalsta WPA2-AES šifrēšanu.
- Pirms Wi-Fi saskarnes lietošanas ir jāizlasa un jāpiekrīt Wi-Fi pakalpojuma sniegšanas noteikumiem un nosacījumiem.
- Lai šajā Wi-Fi saskarnē pabeigtu savienojuma izveido ar Wi-Fi pakalpojumu, iespējams, būs nepieciešams maršrutētājs.
- Lai ar šo Wi-Fi saskarni varētu no sistēmas pārsūtīt jebkādas darbības datus, lietotājam ir jāreģistrējas un jāpiekrīt Wi-Fi pakalpojuma lietošanas noteikumiem un nosacījumiem.
- Šo Wi-Fi saskarni nedrīkst uzstādīt un pievienot tādām "Mitsubishi Electric" sistēmām, kas nodrošina kritiskus dzesēšanas vai apsildes procesus.
- Kad veicat Wi-Fi saskarnes iestatīšanu, šīs rokasgrāmatas pēdējā lapā piekristiet visu informāciju par Wi-Fi saskarnes iestatījumiem.
- Pirms pārvietojat ierīci vai izmetat to atkritumos, atiestatiet Wi-Fi saskarnes rūpnīcas noklusējuma iestatījumus.

"Mitsubishi Electric" Wi-Fi saskarne nodrošina saziņu ar "Mitsubishi Electric MELCloud" Wi-Fi pakalpojumu.

Trešo pušu Wi-Fi saskarnēm nevar izveidot savienojumu ar "MELCloud" pakalpojumu.

"Mitsubishi Electric" neuzņemas atbildību par (i) sistēmas vai produktu neatbilstīgu darbību; (ii) sistēmas vai produktu kļūmēm; vai (iii) zaudējumiem vai bojājumiem, kas nodarīti jebkādām sistēmām vai produktiem un ko izraisa vai kas izriet no savienojuma izveides ar trešās puses Wi-Fi saskarni vai pakalpojumu un/ vai trešās puses Wi-Fi saskarnes vai pakalpojuma izmantošanu kopā ar "Mitsubishi Electric" aprīkojumu.

Aktuālāko informāciju par "Mitsubishi Electric Corporation" programmu "MELCloud" skatiet tīmekļa vietnē [www.melcloud.com](http://www.melcloud.com).

# JARODAS AIZDOMAS, KA RADUŠAS PROBLĒMAS

Ja arī pēc šo pārbaudu veikšanas iekārta neatsāk darboties normāli, pārtrauciet gaisa kondicionētāja lietošanu un sazinieties ar izplatītāju.

Problēma	Skaidrojums un veicamās pārbaudes
<b>Iekšējā iekārta</b>	
Iekārta nedarbojas	<ul style="list-style-type: none"> <li>Vai jaudas slēdzis ir ieslēgts?</li> <li>Vai kontaktdakša ir iesprausta elektrotīkla rozetē?</li> <li>Vai ir iestatīts IESLĒGŠANAS taimeris? <b>10. lpp.</b></li> </ul>
Horizontālais plūsmvirzīs nekustas.	<ul style="list-style-type: none"> <li>Vai horizontālais plūsmvirzīs un vertikālais plūsmvirzīs ir uzstādīts pareizi?</li> <li>Vai ventilatora sargs nav deformējies?</li> <li>Kad tiek ieslēgts jaudas slēdzis, horizontālā plūsmvirža pozīcija tiek iestatīta aptuveni pēc minūtes. Kad pozīcija ir iestatīta, horizontālais plūsmvirzīs atsāk darboties normāli. Tāds pats process norisinās ārkārtas dzesēšanas režīmā.</li> </ul>
Pēc iekārtas restartēšanas to nevar lietot aptuveni 3 minūtes.	<ul style="list-style-type: none"> <li>Tādējādi tiek nodrošināta iekārtas aizsardzība saskaņā ar mikroprocesora norādījumiem. Lūdzu, uzgaidiet.</li> </ul>
No iekšējās iekārtas gaisa izvada plūst dūmaka.	<ul style="list-style-type: none"> <li>No iekārtas plūstošais aukstais gaiss ātri atdzesē telpas gaisā esošo mitrumu, un tas pārvēršas dūmakā.</li> </ul>
HORIZONTĀLĀ PLŪSMVIRŽĀ svārstības uz brīdi tiek pārtrauktas un tad atkal atsāktas.	<ul style="list-style-type: none"> <li>Tā ir normāla HORIZONTĀLĀ PLŪSMVIRŽĀ svārstību darbība.</li> </ul>
Ja COOL/DRY/FAN režīmā ir atlasīta SWING opcija, apakšējais horizontālais plūsmvirzīs neuzsāk kustību.	<ul style="list-style-type: none"> <li>Tas, ka apakšējais horizontālais plūsmvirzīs neuzsāk kustību, ja COOL/DRY/FAN režīmā ir atlasīta SWING opcija, ir normāli.</li> </ul>
Gaisa plūsmas virziens darbības laikā mainās. Nevar regulēt horizontālā plūsmvirža pozīciju, izmantojot tālvadības pulti.	<ul style="list-style-type: none"> <li>Ja iekārta darbojas COOL vai DRY režīmā un darbība tiek turpināta 30–60 minūtes ar lejup vērstu gaisa plūsmu, plūsmas virziens automātiski tiek pārvērstis augšup, lai nepieļautu ūdens kondensāciju un pilēšanu.</li> <li>Ja apsildes režīmā gaisa plūsmas temperatūra ir pārāk zema vai tiek veikta atsaldēšana, horizontālais plūsmvirzīs automātiski tiek pārvērstis horizontāli.</li> </ul>
Apsildes režīmā iekārta uz apmēram 10 minūtēm pārtrauc darbu.	<ul style="list-style-type: none"> <li>Tiek atsaldēta ārējā iekārta. Šis process neilgst vairāk par 10 minūtēm — lūdzu, uzgaidiet. (Ja ārējā gaisa temperatūra ir pārāk zema un mitrums ir pārāk liels, veidojas apledojums.)</li> </ul>
Ieslēdzot jaudas slēdzi, iekārta automātiski sāk darboties, lai gan no tālvadības pults nav sūtīts signāls.	<ul style="list-style-type: none"> <li>Šie modeļi ir aprīkoti ar automātiskās restartēšanas funkciju. Ja jaudas slēdzis tiek ieslēgts un tad atkal ieslēgts, pirms tam ar tālvadības pulti nepārtraucot iekārtas darbību, iekārta automātiski sāk darboties tajā pašā režīmā, kurš bija iestatīts ar tālvadības pulti pirms jaudas slēdža izslēgšanas. Skatiet sadaļu "Automātiskās restartēšanas funkcija". <b>10. lpp.</b></li> </ul>
Abi horizontālie plūsmvirži saskaras. Horizontālie plūsmvirži ir pārvērsti netipiskā pozīcijā. Horizontālie plūsmvirži neatgriežas pareizā aizvērtajā pozīcijā.	<ul style="list-style-type: none"> <li>Veiciet kādu no tālāk minētajām darbībām.</li> <li>Izslēdziet un ieslēdziet jaudas slēdzi. Pārliicinieties, vai horizontālie plūsmvirži ieņem pareizo aizvērtu pozīciju.</li> <li>Uzsāciet un pārtrauciet ārkārtas dzesēšanu un pārliicinieties, vai horizontālie plūsmvirži ieņem pareizo aizvērtu pozīciju.</li> </ul>
Ja COOL/DRY režīmā telpas temperatūra tuvojas iestatītajai temperatūrai, ārējā iekārta pārstāj darboties un iekšējā iekārta darbojas pazeminātā ātrumā.	<ul style="list-style-type: none"> <li>Ja telpas temperatūra atšķiras no iestatītās temperatūras, iekšējās iekārtas ventilators sāk darboties atbilstoši tālvadības pults iestatījumiem.</li> </ul>
Iekšējās iekārtas krāsa laika gaitā izbalē.	<ul style="list-style-type: none"> <li>Lai arī dažādu faktoru ietekmē (ultravioletā gaisma un temperatūra) plastmasa kļūst dzeltena, tas neietekmē iekārtas darbību.</li> </ul>
Darbības indikators ir blāvs. Nav dzirdams iekārtas skaņas signāls.	<ul style="list-style-type: none"> <li>Vai ir iestatīts NIGHT MODE darbības režīms? <b>9. lpp.</b></li> </ul>
<b>Kombinētā sistēma</b>	
Iekšējā iekārta, kas netiek izmantota, uzsilst un iekārtā ir dzirdama skaņa, kas līdzinās plūstoša ūdens skaņai.	<ul style="list-style-type: none"> <li>Neliels aukstumaģenta daudzums tiek padots iekšējā iekārtā arī tad, ja tā attiecīgajā brīdī nedarbojas.</li> </ul>
Kad izvēlēts apsildes režīms, darbība uzreiz nesākas.	<ul style="list-style-type: none"> <li>Ja darbība tiek sākta ārējās iekārtas atsaldēšanas laikā, siltā gaisa padevei nepieciešams vairākas laika (ne vairāk par 10 minūtēm).</li> </ul>
<b>Ārējā iekārta</b>	
Ārējās iekārtas ventilators negriežas pat tad, kad darbojas kompresors. Pat tad, ja ventilators sāk griezties, tas drīzumā apstājas.	<ul style="list-style-type: none"> <li>Ja dzesēšanas režīms izvēlēts, kad ārējā gaisa temperatūra ir zema, ventilators var pamīšus ieslēgties un izslēgties, lai uzturētu vajadzīgo dzesēšanas jaudu.</li> </ul>
No ārējās iekārtas tek ūdens.	<ul style="list-style-type: none"> <li>Darbojoties COOL un DRY režīmā, caurules un to savienojumi atdziest, un rodas ūdens kondensāts.</li> <li>Apsildes režīmā uz siltummaiņa izveidojies kondensāts sāk pilēt.</li> <li>Apsildes režīma atkausēšanas funkcijas ietekmē ledus, kas izveidojies uz ārējās iekārtas, sāk kust un pilēt.</li> </ul>
No ārējās iekārtas rodas balti dūmi.	<ul style="list-style-type: none"> <li>Apsildes režīmā tvaiki, kas rodas atkausēšanas procesā, izskatās pēc baltiem dūmiem.</li> </ul>

Problēma	Skaidrojums un veicamās pārbaudes
<b>Tālvadības pults</b>	
Tālvadības pults displejā nav attēla vai arī attēls ir blāvs. Iekšējā iekārta nereaģē uz tālvadības pults signāliem.	<ul style="list-style-type: none"> <li>Vai baterijas ir izlādējušās? <b>5. lpp.</b></li> <li>Vai ir ievērota bateriju polaritāte (+, -)? <b>5. lpp.</b></li> <li>Vai tiek nospiestas citu elektroierīču tālvadības pults pogas?</li> </ul>
<b>Nedzesē vai nesilda</b>	
Telpa netiek pietiekami atdzesēta vai apsildīta.	<ul style="list-style-type: none"> <li>Vai temperatūra ir iestatīta pareizi? <b>6. lpp.</b></li> <li>Vai ventilators ir iestatīts pareizi? Iestatiet ātru vai ļoti ātru ventilatora darbību. <b>7. lpp.</b></li> <li>Vai filtri ir tīri? <b>12. lpp.</b></li> <li>Vai iekšējās iekārtas ventilators un siltummainis ir tīrs? <b>12. lpp.</b></li> <li>Vai ir bloķēts iekšējās vai ārējās iekārtas gaisa ievads vai izvads?</li> <li>Vai ir atvērts logs vai durvis?</li> <li>Var paiet noteikts laiks, līdz tiek sasniegta iestatītā temperatūra; noteiktos apstākļos (telpas izmērs, apkārtnējā temperatūra u. c.) to var nebūt iespējams sasniegt vispār.</li> <li>Vai ir iestatīts NIGHT MODE darbības režīms? <b>9. lpp.</b></li> </ul>
Telpa netiek pietiekami atdzesēta.	<ul style="list-style-type: none"> <li>Ja telpā tiek izmantots ventilators vai gāzes plīts, šādu telpu ir grūtāk dzesēt, tāpēc dzesēšanas efektivitāte samazinās.</li> <li>Ja ārējā gaisa temperatūra ir augsta, dzesēšanas efektivitāte var nebūt pietiekama.</li> </ul>
Telpa netiek pietiekami apsildīta.	<ul style="list-style-type: none"> <li>Ja ārējā gaisa temperatūra ir zema, apsildes efektivitāte var nebūt pietiekama.</li> </ul>
Apsildes režīmā gaisa plūsma uzreiz nav jūtama.	<ul style="list-style-type: none"> <li>Gaidiet, līdz iekārta ir gatava siltā gaisa padevei.</li> </ul>
<b>Gaisa plūsma</b>	
Iekšējās iekārtas padotajam gaisam ir divains aromāts.	<ul style="list-style-type: none"> <li>Vai filtri ir tīri? <b>12. lpp.</b></li> <li>Vai iekšējās iekārtas ventilators un siltummainis ir tīrs? <b>12. lpp.</b></li> <li>Iespējams, iekārta iesūc sienu, paklāju, mēbeļu, audumu u. c. priekšmetu nepatīkamo aromātu un izvada to kopā ar gaisu.</li> </ul>
<b>Skaņa</b>	
Ir dzirdama krakšķēšana.	<ul style="list-style-type: none"> <li>Krakšķēšana izskaidrojama ar priekšējā paneļa u. c. iekārtas detaļu izplešanos/saraušanos temperatūras izmaiņu ietekmē.</li> </ul>
Ir dzirdama burbuļošana.	<ul style="list-style-type: none"> <li>Šāda skaņa ir dzirdama, kad, ieslēdzot nosūcēju vai ventilatoru, drenāžas šļūtene iesūc ārējo gaisu, kas izraisa ūdens strūkļas tecēšanu no drenāžas šļūtenes. Šo skaņu var dzirdēt arī stipra vēja laikā, kad ārējais gaiss iekļūst drenāžas šļūtenē.</li> </ul>
No iekšējās iekārtas dzirdama mehāniska skaņa.	<ul style="list-style-type: none"> <li>Šāda skaņa dzirdama, ieslēdzoties/izslēdzoties ventilatoram vai kompresoram.</li> </ul>
Ir dzirdama plūstoša ūdens skaņa.	<ul style="list-style-type: none"> <li>Šī skaņa rodas, kad iekārtas caurulēs plūst aukstumaģents vai ūdens kondensāts.</li> </ul>
Reizēm ir dzirdama šņākoņa.	<ul style="list-style-type: none"> <li>Šāda skaņa dzirdama, kad iekārtā mainās aukstumaģenta plūsma.</li> </ul>
<b>Taimeris</b>	
Nedējas taimeris nedarbojas atbilstoši iestatījumiem.	<ul style="list-style-type: none"> <li>Vai ir iestatīts IESLĒGŠANAS/IZSLĒGŠANAS taimeris? <b>10. lpp.</b></li> <li>Vēlreiz pārsūtiet nedējas taimera iestatījumu informāciju uz iekšējo iekārta. Kad informācija ir veiksmīgi saņemta, ir atskan ilgs iekšējās iekārtas skaņas signāls. Ja informācijas sūtīšana ir neveiksmīga, atskan 3 īsi signāli. Pārliicinieties, vai informācija tiek veiksmīgi nosūtīta. <b>11. lpp.</b></li> <li>Ja rodas strāvas zudums un iekārtai netiek padota elektrība, iekšējās iekārtas pulkstenis rāda nepareizu laiku. Tāpēc nedējas taimeris var nedarboties pareizi. Novietojiet tālvadības pulti vietā, kur iekšējā iekārta var uztvert signālu. <b>5. lpp.</b></li> </ul>
Iekārta uzsāk/pārtrauc darbu automātiski.	<ul style="list-style-type: none"> <li>Vai ir iestatīts nedējas taimeris? <b>11. lpp.</b></li> </ul>
<b>Wi-Fi saskarne</b>	
Savienojuma izveides vai darbības laikā rodas kļūda.	<ul style="list-style-type: none"> <li>Skatiet IESTATĪŠANAS PAMĀCĪBU. IESTATĪŠANAS PAMĀCĪBU varat skatīt tālāk norādītajā tīmekļa vietnē. <a href="http://www.melcloud.com/Support">http://www.melcloud.com/Support</a></li> </ul>

## JARODAS AIZDOMAS, KARADUŠAS PROBLĒMAS

Tālāk norādītajos gadījumos pārtrauciet izmantot gaisa kondicionētāju un sazinieties ar izplatītāju.

- No iekšējās iekārtas sūcas vai pil ūdens.
- Mirgo darbības indikators.
- Bieži nostrādā jaudas slēdzis.
- Signāls no tālvadības pults netiek uzverts telpā, kur uzstādītas luminiscentās lampas (invertora tipa luminiscentās lampas u. c.), ko IESLĒDZ/IZSLĒDZ ar elektroniskās iekārtas palīdzību.
- Gaisa kondicionētāja darbība traucē uztvert radio vai televīzijas signālu. Ietekmētās ierīces vajadzībām var būt nepieciešams signāla pastiprinātājs.
- Ja dzirdamas netipiskas skaņas.
- Ja ir konstatēta aukstumagēnta noplūde.

## JAGRASĀTIES ILGSTOŠI NEIZMANTOT GAISA KONDICIONĒTĀJU

**1** Darbiniet COOL režīmā ar visaugstāko temperatūru vai FAN režīmā 3–4 stundas. **6. lpp.**

- Tā tiek izžvēta iekārta.
- Mitrums gaisa kondicionētājā rada labvēlīgus apstākļus sēnīšu (piem., pelējuma) attīstībai.

**2** Nospiediet  pogu, lai apturētu darbību.

**3** Izslēdziet jaudas slēdzi un/vai atvienojiet kontaktdakšu.

**4** Izņemiet visas baterijas no tālvadības pults.

## Kad pēc kāda laika atkal vēlaties izmantot gaisa kondicionētāju:

**1** Izfīriet gaisa filtru. **12. lpp.**

**2** Pārbaudiet, vai iekšējās un ārējās iekārtas gaisa ievads un izvads nav bloķēts.

**3** Pārbaudiet zemējuma savienojumu.

**4** Skatiet sadaļu "SAGATAVOŠANA LIETOŠANAI" un rīkojieties atbilstīgi norādēm. **5. lpp.**

## UZSTĀDĪŠANAS VIETA UN ELEKTROMONTĀŽA

### Uzstādīšanas vieta

Neuzstādiet gaisa kondicionētāju tālāk norādītajās vietās.

- Vietās, kur ir daudz mašīnēljas.
  - Vietās, kur gaisā ir liels sāls daudzums, piemēram, jūrmalā.
  - Vietās, kur izdalās sērūdeņraža gāze, piemēram, blakus dabiskajiem karstajiem avotiem, kanalizācijas vai notekūdeņu punktiem.
  - Vietās, kur šķakstās eļļa vai gaisā ir daudz eļļainu dūmu (piemēram, ceptuvēs un rūpnīcās, kur plastmasas detaļu struktūra var tikt mainīta un bojāta).
  - Vietās, kur atrodas augstfrekvences un bezvadu ierīces.
  - Vietās, kur ir bloķēts ārējās iekārtas gaisa izvads.
  - Vietās, kur ārējās iekārtas darbības troksnis un izvadītais gaiss varētu traucēt blakus nama iemītniekus.
  - Iekšējās iekārtas ieteicamais uzstādīšanas augstums ir 1,8–2,3 m. Ja tas nav iespējams, konsultējieties ar izplatītāju.
  - Nedarbiniet gaisa kondicionētāju, kamēr tiek veikti iekšējai būvdarbi vai remonts vai kamēr vaskojat grīdu. Ja veikti šādi darbi, pirms gaisa kondicionētāja darbināšanas pilnībā izvēdiniet telpu. Pretējā gadījumā gaistošie elementi var iekļerties gaisa kondicionētāja iekšpusē, izraisot ūdens noplūdes vai detaļu aprasošanu.
  - Neizmantojiet Wi-Fi saskarni elektronisku medicīnas iekārtu tuvumā vai blakus cilvēkiem ar medicīnas implantiem, piemēram, kardiostimulatoru vai implantējamu kardioverteru defibrilatoru.
- Pastāv negadījuma risks medicīnas iekārtas vai ierīces darbības traucējumu dēļ.
- Šī iekārta jāuzstāda tā, lai darbības laikā tā atrastos vismaz 20 cm attālumā no lietotājiem vai garāmgājējiem.
  - Neizmantojiet Wi-Fi saskarni citu bezvadu ierīču, mikroviļņu krāšņu, bezvadu tālrunu vai faksu aparātu tuvumā.
- Tas var izraisīt darbības traucējumus.

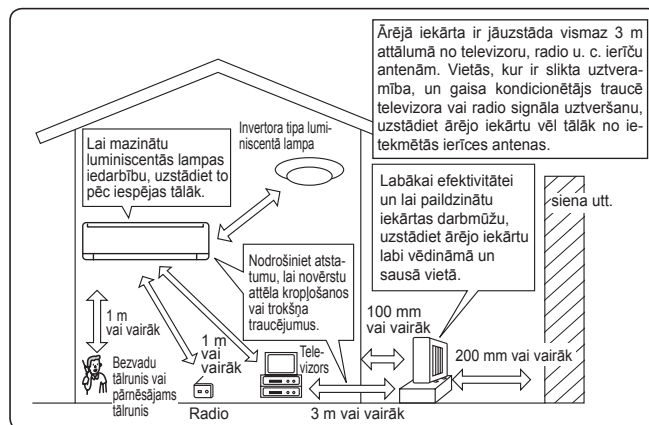

### Elektromontāža

- Nodrošiniet atsevišķu tīkla kontūru gaisa kondicionētāja strāvas padevei.
- Ņemiet vērā jaudas slēdža pieļaujamo jaudu.

Ja jums ir jautājumi, sazinieties ar izplatītāju.

# SPECIFIKĀCIJAS

Modelis	Iekšējā iekārta		MSZ-FT25VG(K)		MSZ-FT35VG(K)		MSZ-FT50VG(K)	
	Ārējā iekārta		MUZ-FT25VGHZ		MUZ-FT35VGHZ		MUZ-FT50VGHZ	
Funkcija			Dzesēšana	Apsilde	Dzesēšana	Apsilde	Dzesēšana	Apsilde
Strāvas padeve			~ /N, 230 V, 50 Hz					
Jauda		kW	2,5	3,2	3,5	4,0	5,0	5,0
leejas jauda		kW	0,58	0,76	0,91	1,02	1,63	1,30
Svars	Iekšējā iekārta	kg	10					
	Ārējā iekārta	kg	34			40		
Aukstumaģenta uzpildes tilpums (R32)		kg	0,85		0,95			
IP kods	Iekšējā iekārta		IP 20					
	Ārējā iekārta		IP 24					
Atļautais maksimālais darba spiediens	Zemākais spiediens	MPa	2,77					
	Augstākais spiediens	MPa	4,17					
Trokšņa līmenis (SPL)	Iekšējā iekārta (loti augsts/augsts/vidējs/zems/klusums)	dB(A)	46/41/36/27/19	49/46/39/31/19	47/42/36/27/19	52/49/42/33/19	48/45/40/34/28	54/51/45/36/28
	Ārējā iekārta	dB(A)	46	49	49	52	51	54

## Iekštelpu specifikācija vairāku ierīču savienojumam REGULA (ES) 2016/2281

Modelis	Iekšējā iekārta			MSZ-FT25VG(K)	MSZ-FT35VG(K)
Jauda	Dzesēšana	Jūtāmā	kW	2,37	2,80
		Latentā	kW	0,13	0,70
	Apsilde	kW	3,20	4,00	
leejas jauda		kW	0,039	0,040	
Trokšņa līmenis (Akustiskās jaudas līmenis)	Loti augsts/augsts/vidējs/zems/klusums	dB(A)	60/55/50/41/33	60/55/50/41/33	

## Garantētais darbības diapazons

	Iekšējā iekārta	Ārējā iekārta		
		MUZ-FT25/35/50VG	MUZ-FT25/35/50VGHZ	
Dzesēšana	Augšējā robeža	32 °C DB 23 °C WB	46 °C DB —	46 °C DB —
	Apakšējā robeža	21 °C DB 15 °C WB	-10 °C DB —	-10 °C DB —
Apsilde	Augšējā robeža	27 °C DB —	24 °C DB 18 °C WB	24 °C DB 18 °C WB
	Apakšējā robeža	20 °C DB —	-15 °C DB -16 °C WB	-25 °C DB -26 °C WB

## Piezīme.

Aprēķina apstākļi

Dzesēšana — Iekšējā iekārta: 27 °C DB, 19 °C WB

Ārējā iekārta: 35 °C DB

Apsilde — Iekšējā iekārta: 20 °C DB

Ārējā iekārta: 7 °C DB, 6 °C WB

DB: sausais termometrs

WB: slapjšais termometrs

## Wi-Fi saskarne

Modelis	MAC-577IF2-E
Ievades spriegums	Maiņstrāva 12,7 V (no iekšējās iekārtas)
Strāvas patēriņš	Maks. 2 W
Izmērs A × P × G (mm)	73,5 × 41,5 × 18,5
Svars (g)	46 (ar kabeli)
Raidītāja jaudas līmenis (maks.)	20 dBm @IEEE 802.11b
Radiofrekvences josla	1 kan. ~ 13 kan. (2412~2472 MHz)
Radio protokols	IEEE 802.11b/g/n (20)
Šifrēšana	AES
Autentifikācija	WPA2-PSK
Programmatūras versija	XX.00

Atbilstības deklarāciju varat skatīt tālāk norādītajā tīmekļa vietnē.

<http://www.melcloud.com/Support>

# TURINYS

■ ATSARGUMO PRIEMONĖS	1
■ ŠALINIMAS	3
■ VISŲ DALIŲ PAVADINIMAI	4
■ PRIEŠ PRADEDANT EKSPLOATACIJĄ	5
■ VEIKIMO REŽIMŲ PASIRINKIMAS	6
■ VENTILIATORIAUS GREIČIO IR ORO SRAUTO KRYPTIES REGULIAVIMAS	7
■ „I-SAVE“ FUNKCIJOS VEIKIMAS	8
■ CIRCULATOR VEIKIMO REŽIMAS	8
■ NIGHT REŽIMO VEIKIMAS	9
■ POWERFUL VEIKIMAS	9
■ LAIKMAČIO VEIKIMAS (ĮJUNGIMO/IŠJUNGIMO LAIKMATAI)	10
■ AVARINIS VEIKIMAS	10
■ AUTOMATINIO PALEIDIMO IŠ NAUJO FUNKCIJA	10
■ SAVAITINIO LAIKMAČIO VEIKIMAS	11
■ VALYMAS	12
■ „Wi-Fi“ SAŠAJOS NUSTATYMAS (tik VGK tipo)	13
■ JEIGU MANOTE, KAD ĮVYKO GEDIMAS	14
■ KAI ORO KONDICIONIERIUS BUS NENAUDOJAMAS ILGĄ LAIKĄ	15
■ MONTAVIMO VIETA IR ELEKTROS DARBAI	15
■ SPECIFIKACIJOS	16

# ATSARGUMO PRIEMONĖS

LT

## Ant vidinio ir (arba) išorinio įrenginio matomų simbolių reikšmės

	<b>ĮSPĖJIMAS</b> (Gaisro pavojus)	Šiame įrenginyje naudojamas degus šaltnešis. Šaltnešiui pratekėjus ir patekus šalia ugnies ar šildymo dalies, susidarys žalingų dujų ir kils gaisro pavojus.
		Prieš naudojimą atidžiai perskaitykite NAUDOJIMO INSTRUKCIJĄ.
		Prieš naudojimą techninės priežiūros darbuotojai turi atidžiai perskaityti NAUDOJIMO INSTRUKCIJĄ ir MONTAVIMO VADOVĄ.
		Daugiau informacijos pateikiama NAUDOJIMO INSTRUKCIJOJE, MONTAVIMO VADOVE ir pan.

- Šiame gaminyje naudojamos besisukančios dalys ir dalys, galinčios sukelti elektros smūgį, todėl prieš pradėdami naudotis įrenginiu būtinai perskaitykite šias atsargumo priemones.
- Čia nurodytos svarbios atsargumo priemonės, todėl būtina jų laikytis.
- Perskaitę šią instrukciją, laikykite ją kartu su montavimo instrukcija patogioje ir lengvai prieinamoje vietoje peržiūrai ateityje.

### Ženkla ir jų reikšmės

- ĮSPĖJIMAS:** Yra didelė tikimybė, kad netinkamas naudojimas gali sukelti didelį pavojų, pavyzdžiui, mirtį, sunkų sužalojimą ir pan.
- ATSARGIAI:** Priklausomai nuo sąlygų, netinkamas naudojimas gali sukelti didelį pavojų.











### Ženklų, naudojamų šioje instrukcijoje, reikšmė





- : Niekada to nedarykite.
- : Įsitinkite, kad laikotės instrukcijų.
- : Niekada nekiškite pirštų, lazdelės ir pan.
- : Niekada nelipkite ant išorinio/vidinio įrenginio ir nieko ant jo nedėkite.
- : Elektros smūgio pavojus. Būkite atsargūs.
- : Įsitinkite, kad iš elektros lizdo išjungėte maitinimo laido kištuką.
- : Būtinai išjunkite maitinimą.
- : Gaisro pavojus.
- : Niekada nelieskite drėgna ranka.
- : Niekada netaškykite vandens ant įrenginio.

<b>ĮSPĖJIMAS</b>	
	<p>Nejunkite maitinimo laido į tarpinį tašką, nenaudokite ilginamojo laido ir nejunkite kelių įrenginių į vieną kintamosios srovės maitinimo lizdą.</p> <ul style="list-style-type: none"> <li>• Tai gali sukelti perkaitimą, gaisrą ar elektros smūgį.</li> </ul> <p>Įsitinkite, kad elektros kištukas yra švarus ir saugiai įkiškite jį į maitinimo lizdą.</p> <ul style="list-style-type: none"> <li>• Purvas ant kištuko gali sukelti gaisrą ar elektros smūgį.</li> </ul> <p>Nesusukite, netraukite, nepažeiskite ar nemodifikuokite maitinimo laido, taip pat saugokite jį nuo karščio poveikio bei neprispauskite sunkiais daiktais.</p> <ul style="list-style-type: none"> <li>• Tai gali sukelti gaisrą ar elektros smūgį.</li> </ul>

	<p>Įrenginiui veikiant, <b>NEIŠJUNKITE/NEJUNKITE</b> pertraukiklio ar neatjunkite/neprijunkite maitinimo laido.</p> <ul style="list-style-type: none"> <li>• Tai gali sukelti kibirkštis, kurios gali būti gaisro priežastis.</li> <li>• Kai vidinį įrenginį IŠJUNGIATE nuotolinio valdymo pulteliu, įsitinkite, kad pertraukiklis yra išjungtas arba atjungtas maitinimo laido kištukas.</li> </ul> <p><b>Nebūkite ilgai ten, kur jus tiesiogiai gali veikti šalto oro srautas.</b></p> <ul style="list-style-type: none"> <li>• Tai gali būti žalinga jūsų sveikatai.</li> </ul>
--	--

# ATSARGUMO PRIEMONĖS

	<p><b>Naudotojas negali savarankiškai sumontuoti, perkelti, išmontuoti, pakeisti ar remontuoti įrangos.</b></p> <ul style="list-style-type: none"> <li>Netinkamai elgiantis su oro kondicionieriumi gali kilti gaisras, galite patirti elektros smūgį, susižeisti, galimas vandens, dujų nuotėkis ir pan. Pasikonsultuokite su pardavėju.</li> <li>Jeigu pažeistas maitinimo laidas, siekiant išvengti pavojaus, jį turi pakeisti gamintojas arba serviso atstovas.</li> </ul>
	<p><b>Montuodami, perkeldami ar atlikdami techninį aptarnavimą, įsitinkite, kad jokios kitos medžiagos, išskyrus nurodytą šaltnešį (R32), nepateko į šaltnešio cirkuliacijos sistemą.</b></p> <ul style="list-style-type: none"> <li>Bet kokios pašalinės medžiagos, pvz., oras, gali sukelti neįprastą slėgio kilimą ir lemti sprogingimą ar sužeidimus.</li> <li>Bet kokio kito nei nurodyta šaltnešio naudojimas sistemoje gali sukelti mechaninį gedimą, sistemos darbo sutrikimą ar įrenginio sugadinimą. Blogiausiu atveju, tai gali būti rimta kliūtis gaminio saugumui užtikrinti.</li> </ul> <p><b>Šis prietaisas nėra skirtas naudoti asmenims (įskaitant vaikus) su sumažėjusiais fiziniiais, jutimo ar psichiniais gebėjimais arba neturintiems žinių ir patirties, išskyrus atvejus, kai asmuo, atsakingas už jų saugumą, juos prižiūri ir išmoko, kaip naudoti prietaisus.</b></p> <p><b>Vaikai turi būti prižiūrimi taip, kad negalėtų žaisti su prietaisu.</b></p>
 	<p><b>Nekiškite pirštų, lazdelių ar kitų objektų į oro įtraukimo ir išmetimo angas.</b></p> <ul style="list-style-type: none"> <li>Tai gali lemti sužalojimą, nes veikimo metu viduje esantis ventilatorius sukasi dideliu greičiu.</li> </ul>
 	<p><b>Neįprasto veikimo atveju (pvz., pajutę degėsių kvapą) sustabdykite oro kondicionierių, atjunkite maitinimo kištuką ir IŠJUNKITE srovės pertraukiklį.</b></p> <ul style="list-style-type: none"> <li>Toliau eksploatuojant neįprastai veikiančią įrenginį gali kilti gedimas, gaisras arba galima patirti elektros smūgį. Tokiu atveju kreipkitės į pardavėją.</li> </ul>
 	<p><b>Jeigu oro kondicionierius nevensina ir neišildo, tikėtina, kad šaltnešis pratekėjo. Pastebėję šaltnešio protėkį, nedelsdami išjunkite įrenginį ir gerai išvėdinkite patalpą, tada pasitarkite su pardavėju. Jeigu remontuojant įrenginį reikia papildyti šaltnešiu, išsamesnės informacijos suteiks techninės priežiūros specialistas.</b></p> <ul style="list-style-type: none"> <li>Oro kondicionieriuje naudojamas šaltnešis yra saugus. Paprastai jis neturi nutekėti. Vis dėlto, jeigu nutekėjęs šaltnešis kontaktuoja su šilumos šaltiniu, tokiu kaip ventilatorius-šildytuvas, žibalinis šildytuvas, dujinė viryklė, gali susidaryti kenksmingos dujos.</li> </ul> <p><b>Naudotojas niekada neturi plauti vidinio įrenginio vidaus. Jeigu reikia išvalyti vidinio įrenginio vidų, kreipkitės į pardavėją.</b></p> <ul style="list-style-type: none"> <li>Netinkamas ploviklis gali sugadinti viduje esančias plastikines dalis, todėl gali atsirasti vandens protėkis. Jeigu ploviklis kontaktuoja su elektrinėmis dalimis ar varikliu, tai gali sukelti veikimo sutrikimus, dūmus ar gaisrą.</li> <li>Prietaisas turi būti laikomas patalpoje, kurioje nėra nuolat veikiančių degimo šaltinių (pavyzdžiui: atviros liepsnos, veikiančio dujinio įrenginio ar elektrinio šildytuvo).</li> <li>Žinokite, kad šaltnešis neturi skeisti jokio kvapo.</li> <li>Nenaudokite priemonių atitirpimo procesui pagreitinti ar nevalykite prietaiso – galima naudoti tik gamintojo rekomenduojamas priemones.</li> <li>Nepradurkite ir nedeginkite.</li> </ul> <p><b>Vidinį įrenginį būtina montuoti patalpose, kurių grindų aukštis didesnis už nurodytą. Pasitarkite su pardavėju.</b></p>
	<p><b>Šis prietaisas skirtas naudoti specialistui ar išmokytiems naudotojams dirbtuvėse, lengvojoje pramonėje ar ūkiuose arba komerciniams naudojimui nespecialistams.</b></p>
 <b>ATSARGIAI</b>	
	<p><b>Nelieskite vidinio/išorinio įrenginio oro įtraukimo angų ar aliuminio plokštelių.</b></p> <ul style="list-style-type: none"> <li>Galite susižeisti.</li> </ul> <p><b>Ant įrenginio negalima purkšti insekticidų ar degių skysčių.</b></p> <ul style="list-style-type: none"> <li>Tai gali sukelti gaisrą ar įrenginio deformaciją.</li> </ul> <p><b>Saugokite naminius gyvūnus ar augalus nuo tiesioginio oro srauto.</b></p> <ul style="list-style-type: none"> <li>Tai gali pakenkti gyvūnams ar augalams.</li> </ul> <p><b>Po išorinio/vidinio įrenginio nestatykite kitų elektros prietaisų ar baldų.</b></p> <ul style="list-style-type: none"> <li>Iš įrenginio gali pradėti lašėti vanduo ir sukelti gedimus ar žalą.</li> </ul> <p><b>Nepalikite įrenginio ant pažeisto montavimo stovo.</b></p> <ul style="list-style-type: none"> <li>Įrenginys gali nukristi ir ką nors sužeisti.</li> </ul> <p><b>Norėdami nuvalyti įrenginį arba juo naudotis, nelipkite ant nestabilius suoliuko.</b></p> <ul style="list-style-type: none"> <li>Galite nukristi ir susižeisti.</li> </ul> <p><b>Netraukite už maitinimo laido.</b></p> <ul style="list-style-type: none"> <li>Tai gali sukelti laido vijų įtrūkimus ir lemti perkaitimą ar gaisrą.</li> </ul> <p><b>Neįkraukite ir neardykite baterijų, nemeskite jų į ugnį.</b></p> <ul style="list-style-type: none"> <li>Tai gali sukelti nuotėkį iš baterijų, gaisrą ar sprogingimą.</li> </ul>





	<p><b>Esant dideliam drėgnumui (santykinis drėgnumas 80 % ar daugiau) ir (arba) atviriems langams ar durims, neekspluatuokite įrenginio ilgiau nei 4 valandas.</b></p> <ul style="list-style-type: none"> <li>Tai gali sukelti vandens kondensavimąsi įrenginio viduje, kuris gali pradėti lašėti ir sušlapinti ar sugadinti baldus.</li> <li>Vandens kondensavimas oro kondicionieriaus viduje gali paskatinti grybelių atsiradimą, pvz., pelėsių.</li> </ul> <p><b>Nenaudokite įrenginio specialioms tikslams, tokiems kaip maisto saugojimas, gyvūnų, augalų auginimas ar prietaisų tikslumo palaikymas ir meno kūrinių laikymas.</b></p> <ul style="list-style-type: none"> <li>Tai gali sukelti kokybės pablogėjimą, pakenkti augalams ar gyvūnams.</li> </ul> <p><b>Saugokite degimo prietaisus nuo tiesioginio oro srauto.</b></p> <ul style="list-style-type: none"> <li>Tai gali sukelti nevisišką sudegimą.</li> </ul> <p><b>Siekdami išvengti atsitiktinio prarijimo, niekada nedėkite baterijų į burną.</b></p> <ul style="list-style-type: none"> <li>Prarijus bateriją galima užspringti ir (arba) apsinuodyti.</li> </ul>
	<p><b>Prieš valydami įrenginį, IŠJUNKITE jį ir atjunkite maitinimo kištuką arba IŠJUNKITE pertraukiklį.</b></p> <ul style="list-style-type: none"> <li>Tai gali lemti sužalojimą, nes veikimo metu viduje esantis ventilatorius sukasi dideliu greičiu.</li> </ul> <p><b>Kai įrenginys bus nenaudojamas ilgą laiką, atjunkite maitinimo kištuką arba IŠJUNKITE pertraukiklį.</b></p> <ul style="list-style-type: none"> <li>Įrenginyje gali kauptis purvas, kuris gali lemti perkaitimą ar gaisrą.</li> </ul> <p><b>Visas nuotolinio valdymo pultelio baterijas keiskite vienu metu, naudokite vienodos rūšies baterijas.</b></p> <ul style="list-style-type: none"> <li>Senas baterijas naudojant su naujomis gali kilti perkaitimas, protėkis ar sprogingas.</li> </ul> <p><b>Jeigu skystis, ištekėjęs iš baterijų, pateko ant odos arba drabužių, kruopščiai nuplaukite tas vietas švariu vandeniu.</b></p> <ul style="list-style-type: none"> <li>Jeigu iš baterijų ištekėjusio skysčio pateko į akis, gausiai skalaukite jas švariu vandeniu ir nedelsdami kreipkitės į gydytoją.</li> </ul> <p><b>Jeigu įrenginys veikia kartu su degimo prietaisais, užtikrinkite gerą patalpų vėdinimą.</b></p> <ul style="list-style-type: none"> <li>Nepakankama ventiliacija gali sukelti deguonies trūkumą.</li> </ul> <p><b>Griaudint, atsiradus žaibo iškvosvos tikimybei, IŠJUNKITE srovės pertraukiklį.</b></p> <ul style="list-style-type: none"> <li>Žaibo iškvosva gali sugadinti įrenginį.</li> </ul> <p><b>Po kelių oro kondicionieriaus naudojimo sezonų, atlikdami įprastus patikrinimo ir techninės priežiūros darbus papildomai atlikite valymo darbus.</b></p> <ul style="list-style-type: none"> <li>Dulkės ir purvas gali sukelti nemalonius kvapus, skatinti grybelio augimą, pavyzdžiui, pelėsiu, ar užkimšti išleidimo lataką, o tai gali sukelti vandens nuotėkį iš vidinio įrenginio. Dėl patikrinimo ir techninio aptarnavimo, kurie reikalauja specifinių žinių ir įgūdžių, pasikonsultuokite su pardavėju.</li> </ul>
	<p><b>Nejunkite jungiklių drėgnomis rankomis.</b></p> <ul style="list-style-type: none"> <li>Tai gali sukelti elektros smūgį.</li> </ul> <p><b>Neplaukite oro kondicionieriaus vandeniu ir nedėkite ant jo daiktų kuriuose yra vandens, pavyzdžiui, gėlių vazos.</b></p> <ul style="list-style-type: none"> <li>Tai gali sukelti gaisrą ar elektros smūgį.</li> </ul>
	<p><b>Nelipkite ant išorinio/vidinio įrenginio ir nieko ant jo nedėkite.</b></p> <ul style="list-style-type: none"> <li>Jei jūs ar kiti daiktai nukris, galima patirti sužalojimą.</li> </ul>

## SVARBU







<p><b>Nešvarūs filtrai sukelia kondensavimąsi įrenginio viduje, tai skatina grybelių augimą (pavyzdžiui, pelėsiu). Todėl oro filtrus rekomenduojama valyti kas 2 savaites.</b></p> <p><b>Prieš paleisdami oro kondicionierių, įsitinkite, kad horizontalios žaliuzės uždarytos. Paleidus oro kondicionierių su atviromis žaliuzėmis, jos gali negrįžti į tinkamą padėtį.</b></p>
--

# ATSARGUMO PRIEMONĖS

## Montuojant

 <b>ĮSPĖJIMAS</b>	
	<p><b>Dėl įrenginio montavimo darbų pasitarkite su pardavėju.</b></p> <ul style="list-style-type: none"> <li>Įrenginio neturi montuoti naudotojas, nes montuojant reikalingos specialios žinios ir įgūdžiai. Netinkamai sumontavus oro kondicionierių, gali įvykti vandens, dujų nuotėkis, gaisras arba galima patirti elektros smūgį.</li> </ul> <p><b>Oro kondicionieriaus maitinimui turi būti užtikrintas atskiras maitinimo taškas.</b></p> <ul style="list-style-type: none"> <li>Nepritaikytas maitinimo taškas gali sukelti perkaitimą ar gaisrą.</li> </ul> <p><b>Nemontuokite įrenginio ten, kur galimas degių dujų nuotėkis.</b></p> <ul style="list-style-type: none"> <li>Jeigu nutekėjusios dujos kaupiasi aplink išorinį įrenginį, tai gali sukelti sprogimą.</li> </ul>
	<p><b>Tinkamai įžeminkite įrenginį.</b></p> <ul style="list-style-type: none"> <li>Nejunkite įžeminimo laido prie dujotiekio, vandentiekio vamzdžių, žaibolaidžio, ar telefono įžeminimo laido. Netinkamas įžeminimas gali sukelti elektros smūgį.</li> </ul>
 <b>ATSARGIAI</b>	
	<p><b>Priklausomai nuo oro kondicionieriaus buvimo vietos (pvz., labai drėgnos vietos), sumontuokite nuotėkio relę.</b></p> <ul style="list-style-type: none"> <li>Jeigu nuotėkio relė nesumontuota, galima patirti elektros smūgį.</li> </ul> <p><b>Įsitikinkite, kad nutekantis vanduo nubėga tinkamai.</b></p> <ul style="list-style-type: none"> <li>Jeigu nutekėjimo kanalas yra netinkamas, iš vidinio/išorinio įrenginio gali lašėti vanduo, kuris gali sudrėkinti ir sugadinti baldus.</li> </ul>
<p><b>Neįprasto veikimo atveju</b> Nedelsdami sustabdykite oro kondicionierių ir pasikonsultuokite su pardavėju.</p>	

## „Wi-Fi“ sąsajai

 <b>ĮSPĖJIMAS</b>	
(Netinkamas naudojimas gali turėti rimtų pasekmių, įskaitant sunkų sužalojimą ar mirtį.)	
	<p><b>Šį prietaisą gali naudoti vaikai nuo 8 metų amžiaus ir asmenys su ribotais fiziniais, jutimaisiais ar protiniais gebėjimais, taip pat asmenys, kuriems trūksta patirties ir žinių, jei jie tai daro su priežiūra arba jiems buvo duotos instrukcijos, kaip saugiai naudoti prietaisą, ir jie supranta su tuo susijusius pavojus.</b></p> <p><b>Vaikai neturi žaisti su prietaisu. Neleiskite vaikams be priežiūros valyti prietaisą ir atlikti jo techninę priežiūrą.</b></p> <p><b>Nenaudokite „Wi-Fi“ sąsajos netoli medicininės elektros įrangos arba žmonių, turinčių medicinos prietaisą, pvz., širdies stimuliatorių arba implantuojamą kardioverterį defibriliatorių.</b></p> <ul style="list-style-type: none"> <li>Dėl medicininės įrangos arba įrenginio gedimo gali įvykti nelaimė.</li> </ul> <p><b>Neįrenkite „Wi-Fi“ sąsajos netoli automatinio valdymo įrenginių, pvz., automatinio durų arba priešgaisrinės signalizacijos.</b></p> <ul style="list-style-type: none"> <li>Dėl gedimų gali įvykti nelaimingų atsitikimų.</li> </ul>
	<p><b>Nelieskite „Wi-Fi“ sąsajos drėgnomis rankomis.</b></p> <ul style="list-style-type: none"> <li>Tai gali sugadinti įrenginį, sukelti elektros smūgį ar gaisrą.</li> </ul>
	<p><b>Netaškykite vandens ant „Wi-Fi“ sąsajos ar nenaudokite jos vonioje.</b></p> <ul style="list-style-type: none"> <li>Tai gali sugadinti įrenginį, sukelti elektros smūgį ar gaisrą.</li> </ul>
	<p><b>Numetę „Wi-Fi“ sąsają arba esant pažeistam laikikliui ar laidui, atjunkite maitinimo kištuką arba išJUNKITE srovės pertraukiklį.</b></p> <ul style="list-style-type: none"> <li>Tai gali sukelti gaisrą ar elektros smūgį. Tokiu atveju kreipkitės į pardavėją.</li> </ul>
 <b>ATSARGIAI</b>	
(Netinkamas naudojimas gali turėti pasekmių, įskaitant sužalojimą ar žalą pastatui.)	
	<p><b>Norėdami nustatyti arba išvalyti „Wi-Fi“ sąsają, nelipkite ant nestabilių laiptelių.</b></p> <ul style="list-style-type: none"> <li>Galite nukristi ir susižeisti.</li> </ul> <p><b>Nenaudokite „Wi-Fi“ sąsajos netoli kitų belaidžių įrenginių, mikrobangų krosnelių, belaidžių telefonų ar faksimilių.</b></p> <ul style="list-style-type: none"> <li>Tai gali sukelti trikdžių.</li> </ul>

# ŠALINIMAS



Fig. 1

Prireikus šalinti šį gaminį, pasitarkite su pardavėju.

### Pastaba.

Šio simbolio ženklas skirtas tik ES šalims.  
Šio simbolio ženklas atitinka direktyvos 2012/19/ES 14 straipsnį „Informacija naudotojams“ ir IX priedą, ir (arba) direktyvos 2006/66/EB 20 straipsnį „Informacija galutiniams naudotojams“ bei II priedą.

Jūsų MITSUBISHI ELECTRIC gaminyje suprojektuotas ir pagamintas iš aukštos kokybės medžiagų ir komponentų, kuriuos galima perdirbti ir (arba) naudoti pakartotinai.

Šis simbolis reiškia, kad nebenaudojama elektros ir elektroninė įranga, baterijos ir akumuliatoriai turi būti šalinami atskirai nuo namų ūkio atliekų.

Jei cheminis simbolis išspausdintas už simbolio (Fig. 1), šis cheminis simbolis reiškia, kad baterijoje arba akumuliatoriuje yra tam tikros koncentracijos sunkiojo metalo. Apie tai bus nurodyta tokiu būdu:

Hg: gyvsidabris (0,0005 %), Cd: kadmio (0,002 %), Pb: švinas (0,004 %)  
Europos Sąjungoje veikia atskiri atliekų surinkimo punktai, skirti elektros ir elektroniniams gaminiams, baterijoms ir akumuliatoriams.

Šią įrangą, baterijas ir akumuliatorius tinkamai šalinkite vietiniame atliekų surinkimo punkte/perdirbimo centre.

Padėkite mums saugoti aplinką, kurioje gyvename!

# VISŲ DALIŲ PAVADINIMAI

## Vidinis įrenginys

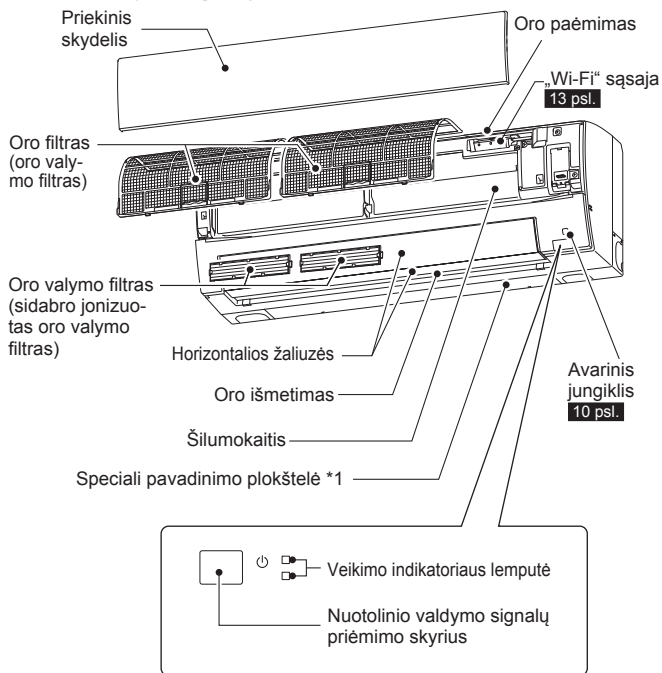

## Išorinis įrenginys

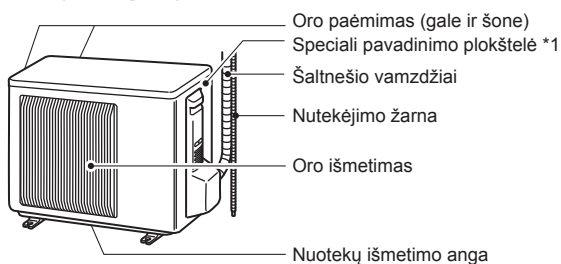

Išorinio įrenginio išvaizda gali skirtis.

\*1 Pagaminimo metai ir mėnuo nurodyti specialioje pavadinimo plokštelėje.

## Nuotolinio valdymo pultelis

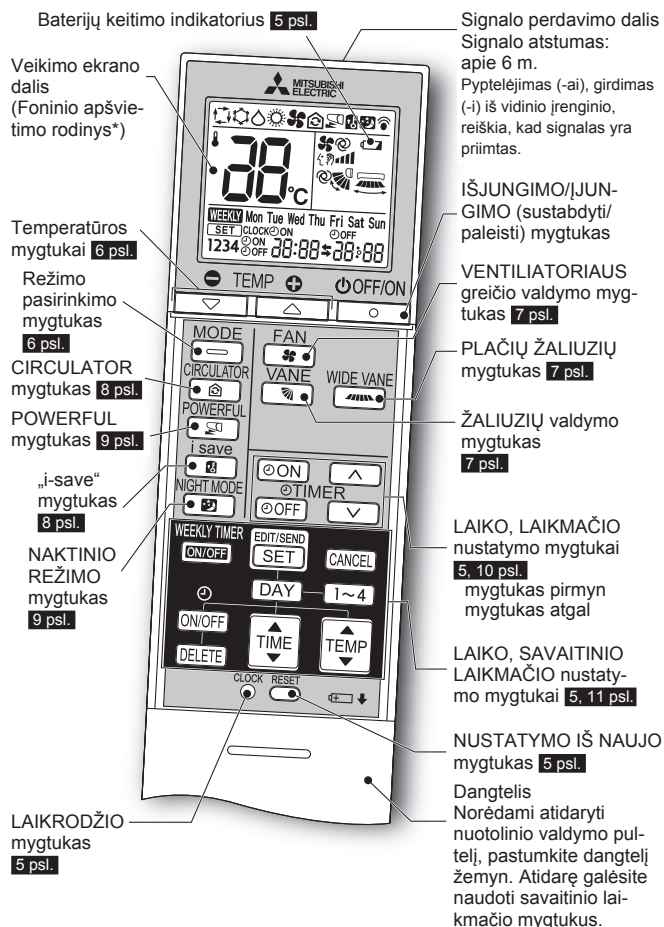

### Nuotolinio valdymo pultelis

Kai nuotolinio valdymo pultelio nenaudojate, padėkite jį šalia šio įrenginio.

Nuotolinio valdymo pultelį naudokite tik numatytam įrenginiui.

Nenaudokite kitų nuotolinio valdymo pultelių.

Jeigu vienoje patalpoje greta yra sumontuoti 2 ar daugiau vidinių įrenginių, vidinis įrenginys, kuris nėra priskirtas, gali nereaguoti į nuotolinio valdymo pultelį.

\* Foninis apšvietimas įsijungia naudojant nuotolinio valdymo pultelį. Jei nuotolinio valdymo pultelis kurį laiką nėra naudojamas, foninis apšvietimas išsijungia.

# PRIEŠ PRADEDANT EKSPLOATACIJĄ

**Prieš pradėdami:** įkiškite maitinimo laido kištuką į maitinimo lizdą ir (arba) įjunkite srovės pertraukiklį.

## Nuotolinio valdymo pultelio baterijų įdėjimas

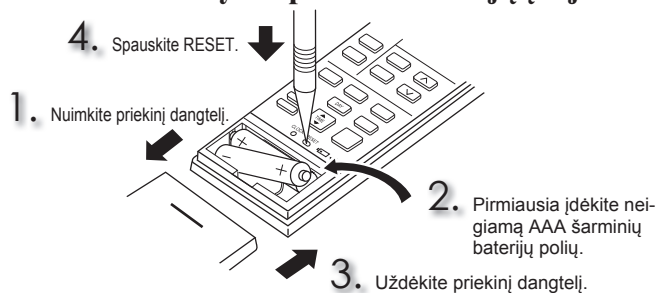

### Pastaba.

- Įsitinkite, kad baterijų poliškumas yra tinkamas.
- Nenaudokite mangano baterijų ir pratekančių baterijų. Nuotolinio valdymo pultelis gali sugesti.
- Nenaudokite įkraunamų baterijų.
- Baterijų įkrovai senkant, išsižiebta baterijų keitimo indikatorius. Praėjus maždaug 7 dienoms po indikatoriaus išsižiebimo, nuotolinio valdymo pultelis nustoja veikti.
- Visas baterijas keiskite vienu metu, naudokite vienodos rūšies baterijas.
- Baterijas galima naudoti maždaug 1 metus. Tačiau pasenusios baterijos veikia trumpiau.
- Plonu instrumentu švelniai paspauskite RESET. Nepaspaudus mygtuko RESET, nuotolinio valdymo pultelis gali veikti netinkamai.

## Dabartinio laiko nustatymas

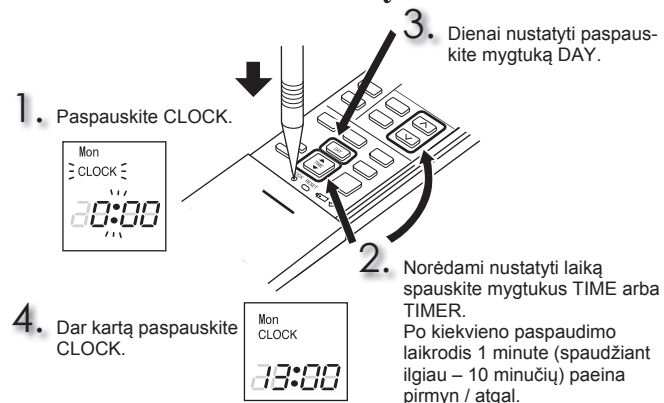

### Pastaba.

- Plonu instrumentu švelniai paspauskite CLOCK.

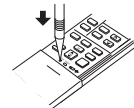

### Pastaba.

#### Kaip nustatyti nuotolinio valdymo pultelį išimtinai konkrečiam vidiniam įrenginiui

Patalpoje galima naudoti daugiausiai 4 vidinius įrenginius su belaidžiais nuotolinio valdymo pulteliais.

Norėdami valdyti vidinius įrenginius atskirai kiekvienu nuotolinio valdymo pulteliu, pagal vidinio įrenginio numerį kiekvienam pulteliui priskirkite numerį.

Šį nustatymą galima parinkti tik tuomet, jei tenkinamos šios sąlygos:

- nuotolinio valdymo pultelis IŠJUNGTAS.

(1) Laikykite nuotolinio valdymo pultelio mygtuką [1~4] paspaustą 2 sekundes, kad galėtumėte įvesti susiejimo kodą.

(2) Dar kartą paspauskite mygtuką [1~4] ir priskirkite numerį kiekvienam nuotolinio valdymo pulteliui.

Kaskart paspaudus mygtuką [1~4], numeris didėja tokia tvarka: 1 → 2 → 3 → 4.

(3) Norėdami baigti susiejimo nustatymą, paspauskite mygtuką [EDIT/SEND/SET].

IŠJUNGUS srovės pertraukiklį, pirmasis signalą į vidinį įrenginį nusiuntęs nuotolinio valdymo pultelis bus laikomas vidinio įrenginio pulteliu.

Visus juos nustačius, vidinis įrenginys gaus signalą tik iš priskirto nuotolinio valdymo pultelio.

# VEIKIMO REŽIMŲ PASIRINKIMAS

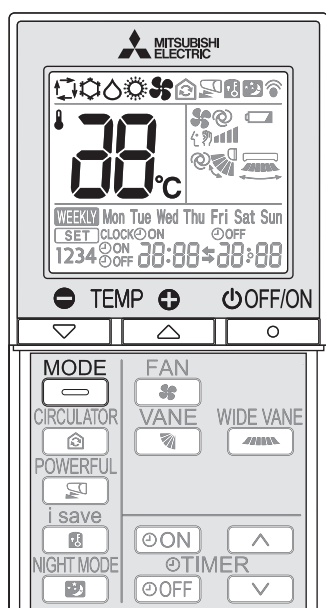

1 Norėdami įjungti veikimą, paspauskite OFF/ON.

2 Norėdami pasirinkti veikimo režimą, paspauskite MODE. Kiekvienas paspaudimas režimus keičia tokia tvarka:



3 Norėdami nustatyti temperatūrą, spauskite arba . Kiekvienas paspaudimas padidina arba sumažina temperatūrą 1 °C.

Norėdami sustabdyti veikimą, paspauskite OFF/ON.

## AUTO režimas (automatinis perjungimas)

Įrenginys pasirenka veikimo režimą pagal kambario temperatūros ir nustatytos temperatūros skirtumą. Veikiant AUTO režimui, įrenginys pakeičia režimą (COOL↔HEAT), kai patalpos temperatūra skiriasi nuo nustatytos temperatūros maždaug 2 °C ilgiau nei 15 minučių.

### Pastaba.

Automatinį režimą nerekomenduojama naudoti, jeigu vidinis įrenginys yra prijungtas prie MXZ tipo išorinio įrenginio. Jeigu vienu metu veikia keletas vidinių įrenginių, įrenginys negali persijungti tarp režimų COOL ir HEAT. Tokiu atveju vidinis įrenginys pereina į budėjimo režimą (žiūrėkite Veikimo indikatorius lemputės lentelę).

## COOL režimas

Mėgaukitės jūsų nustatytos temperatūros vėsiu oru.

### Pastaba.

COOL režimas neveikia, jeigu lauke yra labai šalta (temperatūra žemesnė nei -10 °C). Įrenginyje pradeda kondensuotis vanduo, kuris gali varvėti ir sušlapinti ar sugadinti baldus ir pan.

## DRY režimas

Išdžiovinkite patalpas. Patalpa gali būti šiek tiek atvėsinama. Veikiant DRY režimui, temperatūros nustatyti negalima.

## HEAT režimas

Mėgaukitės jūsų nustatytos temperatūros šiltu oru.

## FAN režimas

Cirkuliuoja orą jūsų patalpose.

### Pastaba.

Po COOL/DRY režimo naudojimo rekomenduojama įjungti FAN režimą ir išdžiovinti vidinį įrenginį.

### Pastaba.

#### Kelių sistemų veikimas

Su vienu išoriniu įrenginiu gali veikti du ar daugiau vidinių įrenginių. Kai vienu metu veikia keletas vidinių įrenginių, tuo pačiu metu negali vykti vėsinimo/džiovinimo/ventiliavimo ir šildymo operacijos. Kai viename įrenginyje pasirinkta COOL/DRY/FAN, o kitame HEAT, arba atvirkščiai, įrenginys, kuriame pasirinkimai buvo atlikti vėliausiai, pereina į budėjimo režimą.

#### Veikimo indikatorius lemputė

Ši indikatorius lemputė rodo įrenginio veikimo būseną.

Indikacija	Veikimo būseną	Patalpos temperatūra
	Įrenginys veikia, kad pasiektų nustatytą temperatūrą	Apie 2 °C ar daugiau nuo nustatytos temperatūros
	Patalpos temperatūra kyla iki nustatytos temperatūros	Apie 1–2 °C iki nustatytos temperatūros
	Budėjimo režimas (tik veikiant kelioms sistemoms)	—

Šviečia    Mirksi

LT

# VENTILIATORIAUS GREIČIO IR ORO SRAUTO KRYPTIES REGULIAVIMAS

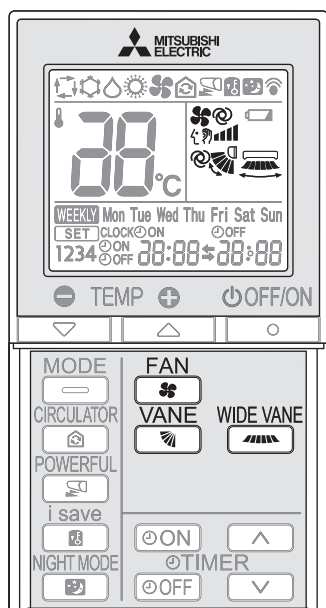

## Ventiliatoriaus greitis

Norėdami pasirinkti ventiliatoriaus greitį, paspauskite . Kiekvienas paspaudimas ventiliatoriaus greitį keičia tokia tvarka:

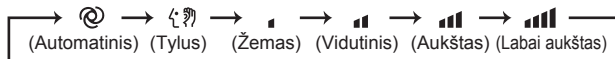

- Kai vidinis įrenginys nustatomas į AUTO, girdimi du trumpi pytelėjimai.
- Norėdami greičiau atvėsinti/sušildyti patalpą, naudokite didesnį ventiliatoriaus greitį. Kai kambarys atvėsta/sušyla, rekomenduojama sumažinti ventiliatoriaus greitį.
- Tyliam veikimui užtikrinti naudokite mažesnį ventiliatoriaus greitį.

### Pastaba.

#### Kelių sistemų veikimas

Jeigu šildant vienu metu veikia keletas vidinių įrenginių, prijungtų prie vieno išorinio įrenginio, oro srauto temperatūra gali būti žema. Šiuo atveju rekomenduojama ventiliatoriaus greitį nustatyti į AUTO.

## Oro srauto kryptis iš viršaus į apačią

Norėdami pasirinkti oro srauto kryptį, paspauskite . Kiekvienas paspaudimas oro srauto kryptį keičia tokia tvarka:

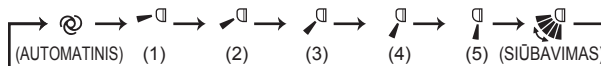

- (AUTOMATINIS)..... Žaliuzės nustatomos į efektyviausią oro srauto poziciją. COOL/DRY/FAN: horizontali pozicija. HEAT: žemyn nukreipta padėtis.
- (Rankinis)..... Efektyviam oro kondicionavimui užtikrinti pasirinkite viršutinę COOL/DRY poziciją, o HEAT – apatinę. Jeigu veikiant COOL/DRY režimui pasirinkta apatinė pozicija, žaliuzės po 0,5–1 valandos veikimo automatiškai pakeliamos į horizontalią poziciją, siekiant apsaugoti nuo bet kokio kondensato varvėjimo.
- (Siūbavimas)..... Su pertraukomis žaliuzės juda aukštyn, žemyn.

- Kai vidinis įrenginys nustatomas į AUTO, girdimi du trumpi pytelėjimai.
- Oro srauto kryptį nustatyti visada naudokite nuotolinio valdymo pultelį. Horizontalių žaliuzių padėties keitimas ranka, sukels jų veikimo sutrikimą.
- Įjungus pagrindinį pertraukiklį, horizontalių žaliuzių padėtis bus nustatyta iš naujo maždaug po minutės, tada prasidės įrenginio veikimas. Taip pat veikia ir avarinio vėsinimo režimu.
- Jeigu horizontalios žaliuzės yra neįprastoje padėtyje, žr. 14 psl.

## Oro srauto kryptis iš kairės į dešinę

Norėdami pasirinkti oro srauto kryptį, paspauskite . Kiekvienas paspaudimas oro srauto kryptį keičia tokia tvarka:

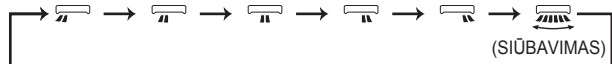

## „I-SAVE“ FUNKCIJOS VEIKIMAS

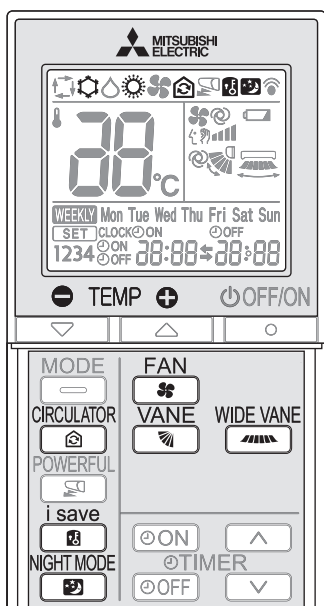

Supaprastinta nustatymo funkcija leidžia įjungti pageidaujamus (iš anksto nustatytus) nustatymus vieną kartą paspaudus . Dar kartą paspaudus iš karto grįšite prie ankstesnių nustatymų.

**1** Norėdami pasirinkti „i-save“ režimą veikiant COOL, CIRCULATOR, HEAT režimams ar NIGHT MODE veikimo režimui, paspauskite .

**2** Nustatykite temperatūrą, ventiliatoriaus greitį ir oro srauto kryptį.

- Tas pats nustatytas nustatymas pasirenkamas kitą kartą paspaudus .
- Galima išsaugoti du nustatymus. (Vienas skirtas COOL / CIRCULATOR, kitas – HEAT).
- Pagal patalpą pasirinkite atitinkamą temperatūrą, ventiliatoriaus greitį ir oro srauto kryptį.

Norėdami atšaukti „i-save“ veikimą, dar kartą paspauskite .

- „i-save“ veikimas taip pat atšaukiamas paspaudus MODE mygtuką.

### Pastaba.

Naudojimo pavyzdys:

1. Mažai energijos naudojantis režimas.  
COOL režimu nustatykite 2–3 °C aukštesnę temperatūrą, o HEAT režimu – žemesnę. Šis nustatymas puikiai tinka negyvenamai patalpai ir jūsų miego metui.
2. Dažniausiai naudojamų nustatymų išsaugojimas  
Išsaugokite savo mėgstamus COOL, CIRCULATOR, HEAT režimų ir NIGHT MODE veikimo režimo nustatymus. Tai leis pasirinkti mėgstamą nustatymą, paspaudus vieną mygtuką.

## CIRCULATOR VEIKIMO REŽIMAS

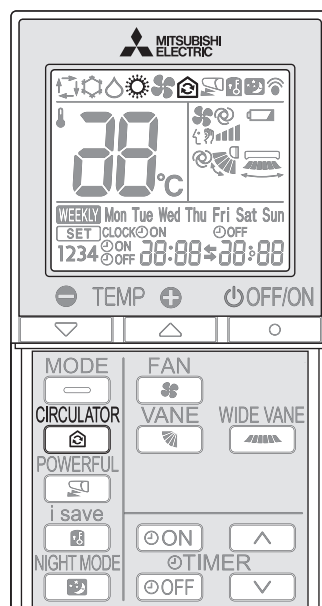

Patalpos temperatūrai pasiekus nustatytą temperatūrą, išorinis įrenginys sustabdomas, o vidinis įrenginys įjungia FAN veikimo režimą vidaus orui cirkuliuoti.

Ventiliatoriaus greičio nustatymą ir oro srauto kryptį galima keisti taip, kaip norima.

Vidaus temperatūrai nukritus žemiau nustatytos, išorinis įrenginys pradeda veikti automatiškai.

**1** Norėdami įjungti CIRCULATOR veikimo režimą, veikiant HEAT režimui **6 psl.** paspauskite .

Vidaus temperatūrai pasiekus nustatytą, įrenginys naudoja FAN veikimo režimą.

**2** Nustatykite ventiliatoriaus greitį ir oro srauto kryptį.

- Ventiliatoriaus greičio ir oro srauto krypties nustatymas yra bendras HEAT ir CIRCULATOR veikimo režimams.
- Pasirinkus AUTO ventiliatoriaus greitį, ventiliacija įjungiama parinkus mažą ventiliatoriaus greitį.

Norėdami atšaukti CIRCULATOR veikimą, dar kartą paspauskite .

### Pastaba.

CIRCULATOR veikimo režimas neveikia toliau nurodytu atveju.

- Pasirinktas AUTO režimas (automatinis perjungimas).
  - Vykdomas atitirpinimas.
  - Vidinis įrenginys prijungtas prie kelių tipų išorinių įrenginių.
- Nors paspaudus iš vidinio įrenginio sklis signalo gavimo garsas, o ženklas bus rodomas nuotolinio valdymo pultelyje, CIRCULATOR veikimo režimas neveikia, kai prijungti keli įrenginiai.
- Veikiant FAN režimui galite pajusti šaltą oro srautą.
- Jei dėl pučiamo šalto oro jaučiatės nepatogiai, sumažinkite FAN greitį arba pakoreguokite oro srauto kryptį, kad išvengtumėte oro srauto.

## NIGHT REŽIMO VEIKIMAS

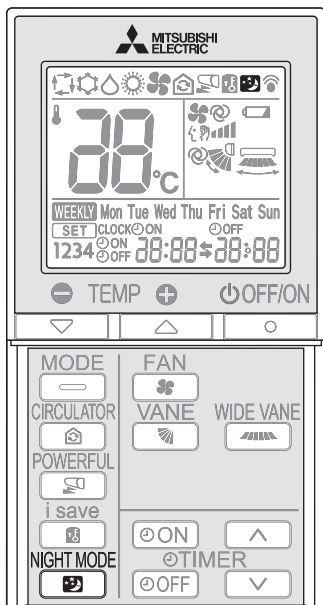

NIGHT MODE veikimo režimas pakeičia veikimo indikatorius šviesumą, išjungia pypsėjimą ir riboja išorinio įrenginio skleidžiamo triukšmo lygį.

Veikimo metu paspauskite  ir įjunkite NIGHT MODE veikimo režimą.

- Veikimo indikatorius lemputė pritemsta.
- Pypsėjimas bus išjungtas, išskyrus skleidžiamą paleidžiant arba stabdant veikimą.
- Išorinio įrenginio skleidžiamo triukšmo lygis bus mažesnis už minimą SPECIFIKACIJOSE.

Norėdami atšaukti NIGHT MODE veikimo režimą, dar kartą paspauskite .

### Pastaba.

- Vėsinimo/šildymo galia gali sumažėti.
- Išorinio įrenginio skleidžiamo triukšmo lygis gali nesikeisti paleidus įrenginį, apsaugoto veikimo metu arba priklausomai nuo kitų eksploataavimo sąlygų.
- Vidinio įrenginio ventiliatoriaus greitis nepasikeis.
- Indikatoriaus lemputės šviesą bus sunku įžiūrėti šviesioje patalpoje.
- Veikiant kelioms sistemoms, išorinio įrenginio triukšmo lygis nesumažės.

## POWERFUL VEIKIMAS

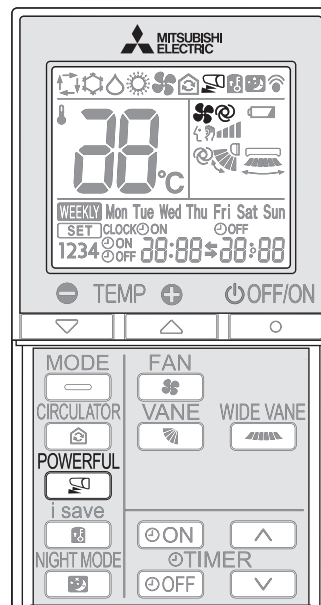

Norėdami įjungti POWERFUL veikimą, veikiant COOL arba HEAT režimui **6 psl.** paspauskite .

Ventiliatoriaus greitis : Išskirtinis režimo POWERFUL greitis  
Horizontalios žaliuzės: kai naudojama nuostata AUTO, nustatykite padėtį arba žemyn nukreipto oro srauto padėtį.

- POWERFUL veikimo metu temperatūros nustatyti negalima.

Norėdami atšaukti POWERFUL veikimą, dar kartą paspauskite .

- POWERFUL veikimo režimas taip pat atšaukiamas automatiškai po 15 minučių arba paspaudus mygtuką OFF/ON, FAN, CIRCULATOR arba „i-save“.

## LAIKMAČIO VEIKIMAS (ĮJUNGIMO/IŠJUNGIMO LAIKMĖTIS)

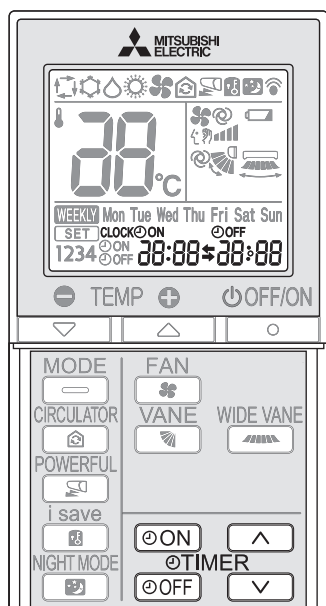

**1** Norėdami nustatyti laikmatį, veikimo metu paspauskite **ON** arba **OFF**.

**ON** (ĮJUNGIMO laikmatis): įrenginys ĮSIJUNGIA nustatytu laiku.

**OFF** (IŠJUNGIMO laikmatis): įrenginys IŠSIJUNGIA nustatytu laiku.

\* **ON** arba **OFF** mirksi.

\* Įsitikinkite, kad teisingai nustatytas dabartinis laikas ir diena. **5 psl.**

**2** Norėdami nustatyti laikmatį, spauskite **▲** (pirmyn) ir **▼** (atgal).

Po kiekvieno paspaudimo nustatytas laikas pakeičiamas 10 minučių į pirmyn / atgal.

• Laikmatį nustatykite, kol mirksi **ON** arba **OFF**.

Norėdami atšaukti laikmatį, dar kartą spauskite **ON** arba **OFF**.

### Pastaba.

- ĮJUNGIMO ir IŠJUNGIMO laikmačius galima nustatyti drauge. **☞** ženklas rodo laikmačio veiksmų tvarką.
- Nutrūkus maitinimui, kol nustatytas ĮJUNGIMO/IŠJUNGIMO laikmatis, žr. **10 psl.** „Automatinis funkcijos paleidimas iš naujo“.

## A VARINIS VEIKIMAS

### Kada nuotolinio valdymo pultelio naudoti negalima...

Avarinį veikimą galima aktyvinti paspaudus avarinį jungiklį (E.O. SW) ant vidinio įrenginio.

Kaskart paspaudus E.O. SW, veikimas keičiasi tokia tvarka:

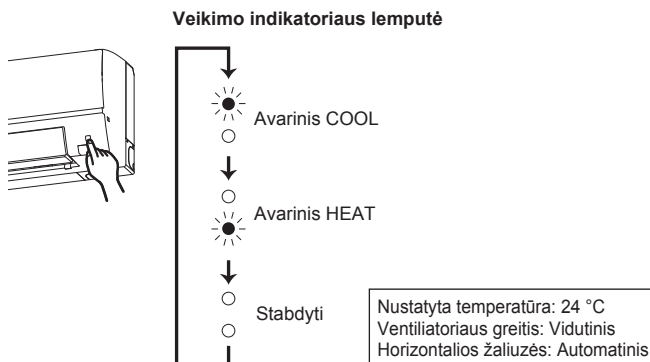

### Pastaba.

- Pirmąsias 30 veikimo minučių vykdomas bandomasis veikimas. Temperatūros valdiklis neveikia, nustatytas ventilatoriaus greitis „High“.
- Avarinio šildymo metu ventilatoriaus greitis palaipsniui didėja, kad būtų pradėtas pūsti šiltas oras.
- Avarinio vėsinimo metu horizontalių žaliuzių padėtis bus nustatyta iš naujo maždaug po minutės, tada prasidės įrenginio veikimas.

## AUTOMATINIO PALEIDIMO IŠ NAUJO FUNKCIJA

Įvykus maitinimo trikdžiai arba veikimo metu išsijungus pagrindiniam maitinimui, funkcija „Auto restart function“ automatiškai įjungia veikimą tuo pačiu režimu, kuris nuotolinio valdymo pulteliu buvo parinktas prieš išjungiant pagrindinį maitinimą. Kai nustatytas laikmatis, jo nustatymas atšaukiamas, o įrenginys ima veikti toliau, kai maitinimo tiekimas atnaujinamas.

Jei šios funkcijos naudoti nenorite, pasitarkite su techninės priežiūros atstovu, kadangi reikia pakeisti įrenginio nustatymą.

# SAVAITINIO LAIKMAČIO VEIKIMAS

- Kiekvienai savaitės dienai galima nustatyti daugiausiai 4 ĮJUNGIMO ar IŠJUNGIMO laikmačius
- Savaitei galima nustatyti daugiausiai 28 ĮJUNGIMO ar IŠJUNGIMO laikmačius

**Pvz., darbo dienomis palaiko 24 °C nuo kėlimosi iki išvykimo iš namų ir palaiko 27 °C nuo parvykimo namo iki ėjimo miegoti. Savaitgaliais palaiko 27 °C nuo vėlaus kėlimosi iki vėlaus ėjimo miegoti.**

	1 nustatymas	2 nustatymas	3 nustatymas	4 nustatymas
<b>Pirm</b>	ĮJUNGTI 24 °C	IŠJUNGTI	ĮJUNGTI	IŠJUNGTI
<b>Penkt</b>	6:00	8:30	17:30	22:00
<b>Šešt</b>	1 nustatymas ĮJUNGTI		2 nustatymas IŠJUNGTI	
<b>Sekm</b>	8:00	27 °C		21:00

## Pastaba.

Esant įjungtam savaitiniam laikmačiui galimas ir įprasto ĮJUNGIMO/IŠJUNGIMO laikmačio nustatymas. Tokiu atveju ĮJUNGIMO/IŠJUNGIMO laikmatis turi pirmenybę prieš savaitinį laikmatį; savaitinis laikmatis toliau veiks pasibaigus įprasto ĮJUNGIMO/IŠJUNGIMO laikmačio veikimui.

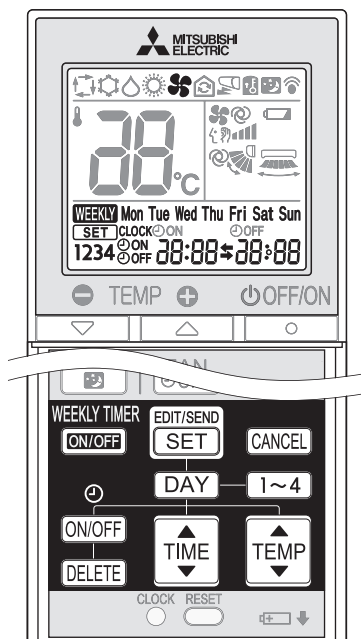

## Savaitinio laikmačio nustatymas

\* Įsitikinkite, kad teisingai nustatytas dabartinis laikas ir diena.

**1** Norėdami įjungti savaitinio laikmačio nustatymo režimą, paspauskite **EDIT/SEND SET**.

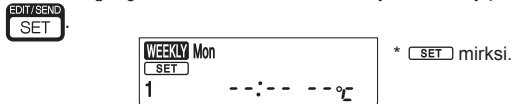

**2** Norėdami pasirinkti nustatymo dieną ir numerį, paspauskite **DAY** ir **1~4**.

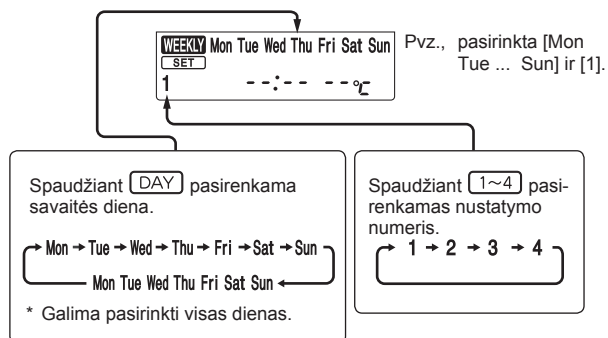

**3** Norėdami nustatyti ĮJUNGIMĄ/IŠJUNGIMĄ, laiką ir temperatūrą, paspauskite **ON/OFF**, **TIME** ir **TEMP**.

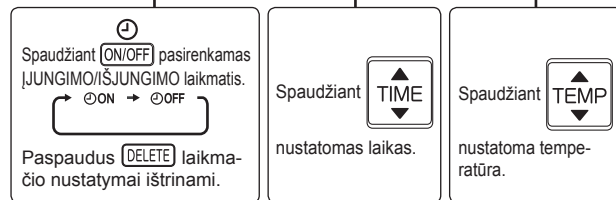

\* Norėdami greičiau pakeisti laiką, laikykite nuspaudę mygtuką.

Norėdami tęsti laikmačio nustatymą kitoms dienoms ir (arba) numeriams, paspauskite **DAY** ir **1~4**.

**4** Norėdami užbaigti ir nusiųsti savaitinio laikmačio nustatymus, paspauskite **EDIT/SEND SET**.

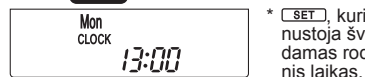

## Pastaba.

- Norėdami perduoti savaitinio laikmačio nustatymo informaciją vidiniam įrenginiui, paspauskite **EDIT/SEND SET** 3 sekundes laikykite nukreipę nuotolinio valdymo pultelį tiesiai į vidinį įrenginį.
- Kai savaitinį laikmatį nustatote daugiau nei vienai dienai ar vienam numeriui, nereikia spausti po kiekvieno nustatymo. Atlikę visus nustatymus, paspauskite **EDIT/SEND SET** vieną kartą. Bus išsaugoti visi savaitinio laikmačio nustatymai.
- Norėdami ištrinti visus savaitinio laikmačio nustatymus, paspauskite **EDIT/SEND SET**, tada paspauskite ir 5 sekundes palaikykite **DELETED**. Nukreipkite nuotolinio valdymo pultelį tiesiai į vidinį įrenginį.

**5** Norėdami ĮJUNGTI savaitinį laikmatį, paspauskite **WEEKLY TIMER ON/OFF**. (**WEEKLY** šviečia.)

\* Kai ĮJUNGTAS savaitinis laikmatis, pradės šviesti savaitės diena, kurios laikmačio nustatymai baigėsi.

Norėdami IŠJUNGTI savaitinį laikmatį, dar kartą paspauskite **WEEKLY TIMER ON/OFF**. (**WEEKLY** nustoja šviesti.)

## Pastaba.

Išjungus savaitinį laikmatį, jo nustatymai nebus ištrinami.

## Savaitinio laikmačio nustatymų tikrinimas

**1** Norėdami įjungti savaitinio laikmačio nustatymo režimą, paspauskite **EDIT/SEND SET**.

\* **SET** mirksi.

**2** Norėdami peržiūrėti konkrečios dienos ar numerio nustatymus, paspauskite **DAY** arba **1~4**.

Norėdami išeiti iš savaitinio laikmačio nustatymų, paspauskite **CANCEL**.

## Pastaba.

Jeigu pasirinkta peržiūrėti visų savaitės dienų nustatymus ir jų nustatymai yra skirtingi, bus rodoma --:--:--:--.

## Instrukcijos

- Prieš valydami, išjunkite elektros energijos tiekimą arba pertraukiklį.
- Elkitės atsargiai, rankomis nelieskite metalinių dalių.
- Nenaudokite benzino, skiediklio, poliravimo miltelių ar insekticidų.
- Naudokite tik atskiestus neutralius valiklius.
- Nenaudokite šveitimo šepetio, kietos kempinės ar pan.
- Nemirkykite ar neskalaukite horizontalios žaliuzės.
- Nenaudokite karštesnio kaip 50 °C vandens.
- Džiovindami dalis neveikite jų tiesioginiais saulės spinduliais, karščiu ar ugnimi.
- Pernelyg nespauskite ventiliatoriaus, nes gali atsirasti įtrūkimų arba jis gali lūžti.

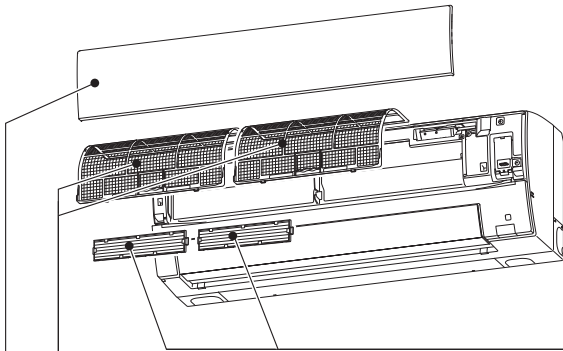

### Oro filtras (oro valymo filtras)

- **Valykite kas 2 savaites**
- Pašalinkite purvą dulkių siurbliu arba išskalaukite vandeniu.
- Išplovę vandeniu, gerai išdžiovinkite pavėsyje.

### Oro valymo filtras (sidabro jonizuotas oro valymo filtras)

#### Kas 3 mėnesius:

- dulkių siurbliu išvalykite purvą.

#### Jeigu purvo neišeina pašalinti dulkių siurbliu:

- prieš skaludami filtrą ir jo rėmą sudrėkinkite drungnu vandeniu;
- išplovę, gerai išdžiovinkite pavėsyje. Sumontuokite visus filtro kištukus.

#### Kas metus:

- pakeiskite filtrą nauju, tai užtikrins efektyvų veikimą.
- Dalies numeris **MAC-2370FT-E**

### Priekinis skydelis

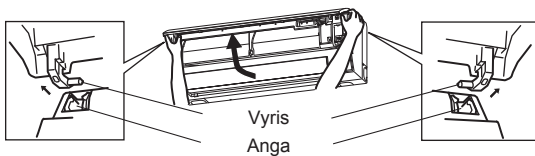

1. Kelkite priekinį skydelį, kol išgirsite „trakstelėjimą“.
2. Laikykite už vyrių ir traukite, kaip parodyta aukščiau esančiame paveikslėlyje.
  - Valykite sausu, švelniu audiniu arba praskalaukite vandeniu.
  - Nemirkykite vandenyje ilgiau kaip dvi valandas.
  - Prieš įdėdami, gerai išdžiovinkite.
3. Priekinį skydelį įdėkite laikydamiesi nuėmimo procedūros atvirkščia tvarka. Gerai uždarykite priekinį skydelį ir paspauskite rodyklėmis nurodytas vietas.

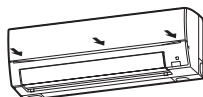

Norėdami nuimti nuo oro filtro, traukite.

### ! Svarbu

- **Norėdami užtikrinti geriausią veikimą ir sumažinti energijos suvartojimą, reguliariai valykite filtras.**
- **Nešvarūs filtras sukelia kondensavimąsi įrenginio viduje, tai skatina grybelių augimą (pavyzdžiui, pelėsio). Todėl oro filtras rekomenduojama valyti kas 2 savaites.**

Ši informacija pagrįsta **REGLAMENTU (ES) Nr. 528/2012**

MODELIO PAVADINIMAS	Apdorotas gaminytis (Dalies pavadinimas)	Aktyviosios medžiagos (CAS Nr.)	Nuosavybė	Naudojimo instrukcija (Saugaus tvarkymo informacija)
MSZ-FT25/35/50VG(K)	FILTRAS	Sidabro natrio vandenilio cirkonio fosfatas (265647-11-8) 2-oktil-2H-izotiazol-3-vienas (OIT) (26530-20-1) Sidabro cinko ceolitas (130328-20-0)	Antibakterinis Priešgrybelinis	<ul style="list-style-type: none"> <li>• Šį gaminį naudokite pagal naudojimo instrukcijos nurodymus ir tik pagal numatytąją paskirtį.</li> <li>• Nedėkite į burną. Laikykite vaikams nepasiekiamoje vietoje.</li> </ul>
MAC-2370FT-E	FILTRAS	Sidabro cinko ceolitas (130328-20-0)	Antibakterinis	<ul style="list-style-type: none"> <li>• Šį gaminį naudokite pagal naudojimo instrukcijos nurodymus ir tik pagal numatytąją paskirtį.</li> <li>• Nedėkite į burną. Laikykite vaikams nepasiekiamoje vietoje.</li> </ul>

# „Wi-Fi“ SAŠAJOS NUSTATYMAS (tik VGK tipo)

Prisijungdama prie vidinio įrenginio, ši „Wi-Fi“ sąsaja perduoda būsenos informaciją ir valdo komandas iš „MELCloud“.

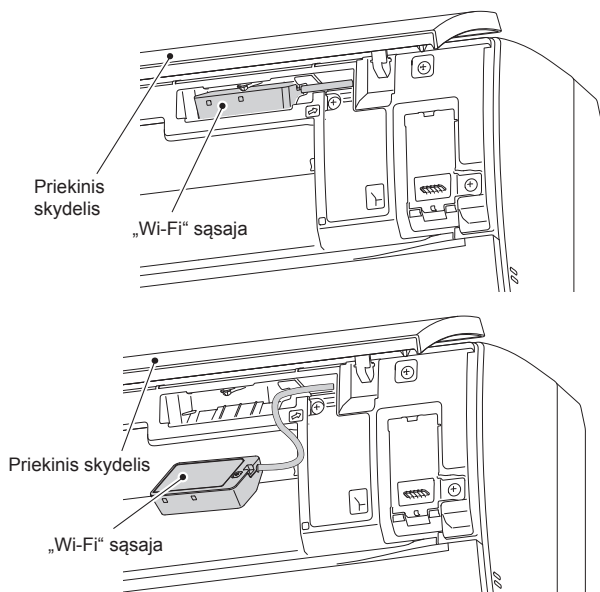

## Įvadas į „Wi-Fi“ sąsają

Nr.	Punktas	Aprašas
1	MODE jungiklis	Juo pasirenkami režimai.
2	RESET jungiklis	Juo atkuriami VISI sistemos nustatymai.
3	KLAIDOS ŠVIESOS DIODAS (oranžinės spalvos)	Rodo tinklo klaidos būseną.
4	TINKLO ŠVIESOS DIODAS (žalios spalvos)	Rodo tinklo būseną.
5	REŽIMO ŠVIESOS DIODAS (oranžinės spalvos)	Rodo prieigos taško režimo būseną.
6	ĮRENGINIO ŠVIESOS DIODAS (žalios spalvos)	Rodo vidinio įrenginio būseną.

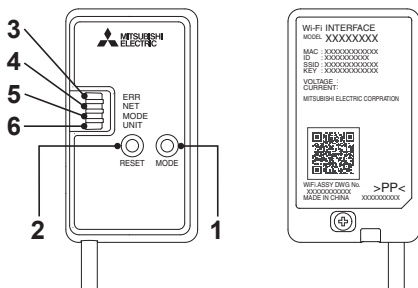

- (1) **MODE** jungiklis
- MODE jungiklis naudojamas režimams konfigūracijose pasirinkti.
- (2) **RESET** jungiklis
- Laikykite RESET jungiklį paspaustą 2 sekundes, kad sistema būtų perkrauta.
  - Laikykite RESET jungiklį paspaustą 14 sekundžių, kad būtų atkurti „Wi-Fi“ sąsajos gamykliniai nustatymai.

Atkūrus „Wi-Fi“ sąsajos gamyklinius nustatymus, bus prarasta VISA konfigūracijos informacija. Atlikdami šį veiksmą būkite itin atsargūs.

- 1 Atidarykite priekinį skydelį ir išimkite „Wi-Fi“ sąsają.
- 2 Nustatykite ryšį tarp „Wi-Fi“ ir maršruto parinktuvo. Žr. kartu su įrenginiu gautus SAŪRANKOS VADOVĄ ir SAŪRANKOS GREITOS PERŽIŪROS VADOVĄ.  
  
Norėdami gauti SAŪRANKOS VADOVĄ, apsilankykite toliau pateiktoje žiniatinklio svetainėje.  
<http://www.melcloud.com/Support>
- 3 Įdėkite „Wi-Fi“ sąsają atgal, kai sąranka bus baigta, uždarykite priekinį skydelį.
- 4 Norėdami gauti „MELCloud“ naudotojo vadovą, apsilankykite toliau pateiktoje žiniatinklio svetainėje.  
<http://www.melcloud.com/Support>

### Pastaba.

- Prieš paleisdami „Wi-Fi“ sąsajos sąranką, įsitikinkite, kad maršruto parinktuvas palaiko WPA2-AES šifravimą.
- Prieš naudodamas šią „Wi-Fi“ sąsają, galutinis naudotojas turi perskaityti ir sutikti su „Wi-Fi“ paslaugos sąlygomis ir nuostatomis.
- Norint prijungti šią „Wi-Fi“ sąsają prie „Wi-Fi“ paslaugos, gali reikėti maršruto parinktuvo.
- Ši „Wi-Fi“ sąsaja neperduos jokių sistemos veikimo duomenų, kol galutinis naudotojas neužregistruos ir nesutiks su „Wi-Fi“ paslaugos sąlygomis ir nuostatomis.
- Ši „Wi-Fi“ sąsaja neturi būti įrengta ir prijungta prie jokios „Mitsubishi Electric“ sistemos, kuri turi užtikrinti vėsinimą arba šildymą kritiniu atveju.
- Kai nustatinsite šią „Wi-Fi“ sąsają, šio vadovo paskutiniame puslapyje užsirašykite informaciją dėl „Wi-Fi“ sąsajos nustatymo.
- Įrenginio perkėlimo arba šalinimo metu atkurkite „Wi-Fi“ sąsajosnumatytuosius nustatymus.

„Mitsubishi Electric“ „Wi-Fi“ sąsaja skirta ryšiui su „Mitsubishi Electric“ „MELCloud“ „Wi-Fi“ paslauga palaikyti. Draudžiama jungti trečiųjų šalių „Wi-Fi“ sąsajas prie „MELCloud“.

„Mitsubishi Electric“ neatsako už jokią (i) sistemos arba bet kurio gaminio nepakankamą našumą; (ii) sistemos arba gaminio triktį; arba (iii) bet kurios sistemos arba gaminio praradimą ar sugadinimą, kurį sukėlė arba kuris kyla dėl ir (arba) trečiosios šalies „Wi-Fi“ sąsajos ar trečiosios šalies „Wi-Fi“ paslaugos naudojimo su „Mitsubishi Electric“ įranga.

Norėdami gauti naujausios informacijos iš „Mitsubishi Electric Corporation“ dėl „MELCloud“, apsilankykite adresu [www.melcloud.com](http://www.melcloud.com).

# JEIGU MANOTE, KAD ĮVYKO GEDIMAS

Net jeigu patikrinus šiuos punktus įrenginys nepradeda veikti tinkamai, nustokite naudoti oro kondicionierių ir pasikonsultuokite su pardavėju.

Požymis	Paaškinimas ir tikrinimo patarimai
<b>Vidinis įrenginys</b>	
Vidinis įrenginys neveikia.	<ul style="list-style-type: none"> <li>Ar įjungtas srovės pertraukiklis?</li> <li>Ar įjungtas maitinimo laido kištukas?</li> <li>Ar nustatytas ĮJUNGIMO laikmatis? <b>10 psl.</b></li> </ul>
Nejuda horizontalios žaliuzės.	<ul style="list-style-type: none"> <li>Ar horizontalios ir vertikalios žaliuzės sumontuotos tinkamai?</li> <li>Ar nedeformuota ventiliatoriaus apsauga?</li> <li>Įjungus pagrindinį pertraukiklį, horizontalių žaliuzių padėtis bus nustatyta iš naujo maždaug po minutės. Tada tęsiamas įprastas horizontalių žaliuzių veikimas. Taip pat veikia ir avarinio vėsinimo režimu.</li> </ul>
Iš naujo paleidus įrenginį, jis neveikia maždaug 3 minutes.	<ul style="list-style-type: none"> <li>Taip veikia įrenginio apsauga, kurią valdo mikroprocesorius. Prašome palaukti.</li> </ul>
Iš vidinio įrenginio oro išmetimo angos išsiskiria rūkas.	<ul style="list-style-type: none"> <li>Iš įrenginio pučiamas oras staiga atvėsina drėgmę, esančią patalpoje ir ji pavirsta į rūką.</li> </ul>
HORIZONTALIŲ ŽALIUZIŲ siūbavimas trumpam sustabdomas, vėliau vėl pradeda veikti.	<ul style="list-style-type: none"> <li>Tai įprastas HORIZONTALIŲ ŽALIUZIŲ siūbavimo režimo veikimas.</li> </ul>
COOL/DRY/FAN režimu pasirinkus žaliuzių SIŪBAVIMĄ, apatinė horizontali žaliuzė nejuda.	<ul style="list-style-type: none"> <li>Įprasta, kad COOL/DRY/FAN režimu pasirinkus žaliuzių SIŪBAVIMĄ apatinė horizontali žaliuzė nejuda.</li> </ul>
Veikimo metu keičiama oro srauto kryptis. Horizontalių žaliuzių krypties negalima pakeisti, naudojant nuotolinio valdymo pultelį.	<ul style="list-style-type: none"> <li>Kai įrenginys veikia COOL arba DRY režimu ir oro pūtimas žemyn tęsiasi ilgiau nei 0,5-1 valandą, oro srauto kryptis automatiškai nustatoma į horizontalią poziciją, siekiant apsaugoti nuo kondensato varvėjimo.</li> <li>Veikiant šildymui, jeigu oro srauto temperatūra yra per žema, arba vykstat atitirpinimui, horizontalios žaliuzės automatiškai nustatomos į horizontalią poziciją.</li> </ul>
Veikiant šildymui, veikimas sustabdomas maždaug 10 minučių.	<ul style="list-style-type: none"> <li>Išorinis įrenginys vykdo atitirpinimą. Kadangi tai trunka daugiausiai 10 minučių, prašome palaukti. (Kai lauko temperatūra yra per žema ir drėgmės lygis per aukštas, susiformuoja šerkšnas.)</li> </ul>
Įjungus maitinimą, įrenginys pats pradeda veikti, nors iš nuotolinio valdymo pultelio nepriėmė jokio signalo.	<ul style="list-style-type: none"> <li>Šiuose modeliuose yra įdiegta automatinio paleidimo iš naujo funkcija. Kai įrenginio veikimo nesustabdytus nuotolinio valdymo pulteliu išjungiamas maitinimo šaltinis, įrenginys automatiškai pradeda veikti tuo pačiu režimu, kaip ir prieš maitinimo išjungimą. Žr. „Automatinio paleidimo iš naujo funkcija“. <b>10 psl.</b></li> </ul>
Susilietę dvi horizontalios žaliuzės. Horizontalios žaliuzės yra neįprastoje padėtyje. Horizontalios žaliuzės negrįžta į tinkamą „uždarytą poziciją“.	<ul style="list-style-type: none"> <li>Atlikite vieną iš šių veiksmų</li> <li>Išjunkite ir vėl įjunkite pertraukiklį. Įsitinkite, kad horizontalios žaliuzės grįžo į tinkamą „uždarytą poziciją“.</li> <li>Paleiskite ir sustabdykite avarinio vėsinimo veikimą. Įsitinkite, kad horizontalios žaliuzės grįžo į tinkamą „uždarytą poziciją“.</li> </ul>
Veikiant COOL/DRY režimui, kai patalpos temperatūra priartėja prie nustatytos temperatūros, vidinis įrenginys nustoja veikti, tada pradeda veikti mažu greičiu.	<ul style="list-style-type: none"> <li>Kai patalpos temperatūra skiniasi nuo nustatytos temperatūros, vidinio įrenginio ventiliatorius pradeda veikti pagal nuotolinio valdymo pulteliu atliktus nustatymus.</li> </ul>
Bėgant laikui, vidinis įrenginys pakeičia spalvą.	<ul style="list-style-type: none"> <li>Plastikas, veikiamas kai kurių faktorių, tokių kaip ultravioletiniai spinduliai, temperatūra, pagelsta, tai neturi jokios įtakos įrenginio veikimui.</li> </ul>
Veikimo indikatorius lemputė pritemsta. Įrenginys nepyps.	<ul style="list-style-type: none"> <li>Ar nustatytas NIGHT MODE veikimo režimas? <b>9 psl.</b></li> </ul>
<b>Kelios sistemos</b>	
Vidinis įrenginys, kuris neveikia, išyla, girdisi garsai panašūs į vandens cirkuliaciją.	<ul style="list-style-type: none"> <li>Nedideli kiekiai šaltnešio teka į vidinį įrenginį, net jeigu jis neveikia.</li> </ul>
Pasirinkus šildymą, veikimas nepradedamas iš karto.	<ul style="list-style-type: none"> <li>Jeigu veikimas pradedamas, vykdant išorinio įrenginio atšildymą, gali praėti keletas minučių (maks. 10 minučių), kol bus pradėtas pūsti šiltas oras.</li> </ul>
<b>Išorinis įrenginys</b>	
Išorinio įrenginio ventiliatorius nesisuka, net jeigu veikia kompresorius. Ventiliatoriui pradėjus sukis, jis netrukus sustoja.	<ul style="list-style-type: none"> <li>Jeigu, veikiant vėsinimui, lauko temperatūra yra žema, ventiliatorius veikia su pertraukomis, taip užtikrindamas pakankamą vėsinimo pajėgumą.</li> </ul>
Iš išorinio įrenginio teka vanduo.	<ul style="list-style-type: none"> <li>Veikiant COOL ir DRY režimams, vamzdžiai ir vamzdžių jungtys yra atvėsiami, dėl to kondensuojasi vanduo.</li> <li>Veikiant šildymui, vanduo kondensuojasi ant šilumokaičio ir laša.</li> <li>Veikiant šildymo režimui, vykdant ledo, susiformavusio ant išorinio įrenginio, atitirpinimo operaciją, jis ištirpsta ir vanduo laša.</li> </ul>
Iš išorinio įrenginio veržiasi balti dūmai.	<ul style="list-style-type: none"> <li>Veikiant šildymo režimui, vykdant atitirpinimo operaciją susiformavę garai atrodo kaip balti dūmai.</li> </ul>

Požymis	Paaškinimas ir tikrinimo patarimai
<b>Nuotolinio valdymo pultelis</b>	
Nuotolinio valdymo pultelio ekranas nešviečia ar yra pritemęs. Vidinis įrenginys nereaguoja į nuotolinio valdymo pultelio signalą.	<ul style="list-style-type: none"> <li>Ar neišsekusios baterijos? <b>5 psl.</b></li> <li>Ar teisingas baterijų poliškumas (+, -)? <b>5 psl.</b></li> <li>Ar tuo pačiu metu nėra naudojamas kito elektrinio prietaiso nuotolinis valdymo pultelis?</li> </ul>
<b>Nevėsinas arba nešildo</b>	
Kambarys nepakankamai vėsinamas ar šildomas.	<ul style="list-style-type: none"> <li>Ar tinkamai nustatyta temperatūra? <b>6 psl.</b></li> <li>Ar tinkamai nustatytas ventiliatorius? Nustatykite ventiliatoriaus greitį „Aukštas“ arba „Labai aukštas“. <b>7 psl.</b></li> <li>Ar švarūs filtrai? <b>12 psl.</b></li> <li>Ar švarus vidinio įrenginio ventiliatorius ar šilumokaitis? <b>12 psl.</b></li> <li>Ar išorinio ir vidinio įrenginių oro paėmimo ir išmetimo angų neužstoja jokios kliūtys?</li> <li>Ar neatidaryti langai arba durys?</li> <li>Gali prabėgti tam tikras laikas, kol bus pasiekta nustatyta temperatūra, arba jos gali nepavykti pasiekti, priklausomai nuo patalpos dydžio, aplinkos temperatūros ir pan.</li> <li>Ar nustatytas NIGHT MODE veikimo režimas? <b>9 psl.</b></li> </ul>
Patalpa nepakankamai vėsinama.	<ul style="list-style-type: none"> <li>Kai patalpoje naudojamas ventiliatorius ar dujinė viryklė, vėsinimo poreikis išauga, todėl gali būti nepakankamai vėsinama.</li> <li>Kai lauko temperatūra yra aukšta, vėsinimo efektyvumas gali būti nepakankamas.</li> </ul>
Kambarys nepakankamai šildomas.	<ul style="list-style-type: none"> <li>Kai lauko temperatūra yra žema, šildymo efektyvumas gali būti nepakankamas.</li> </ul>
Tik įjungus šildymo režimą nepradedamas pūsti šiltas oras.	<ul style="list-style-type: none"> <li>Palaukite, kol įrenginys pasiroš pūsti šiltą orą.</li> </ul>
<b>Oro srautas</b>	
Oras, pučiamas iš vidinio įrenginio, turi keistą kvapą.	<ul style="list-style-type: none"> <li>Ar švarūs filtrai? <b>12 psl.</b></li> <li>Ar švarus vidinio įrenginio ventiliatorius ar šilumokaitis? <b>12 psl.</b></li> <li>Įrenginys gali įsurbti kvapą, sklindantį iš sienų, kilimų, baldų, drabužių ir pan., ir išpūsti jį kartu su oru.</li> </ul>
<b>Garsas</b>	
Girdisi sklinėjimo garsas.	<ul style="list-style-type: none"> <li>Šis garsas girdimas traukiantis/plečiantis priekiniu skydeliui, pavyzdžiui, dėl temperatūros pokyčių.</li> </ul>
Girdisi burbuliavimo garsas.	<ul style="list-style-type: none"> <li>Šis garsas girdimas, kai iš išleidimo žarnos absorbuojamas lauko oras įjungiant ribojimo skydą ar ventiliatorių, todėl vanduo teka į išleidimo žarną ir yra išmetamas į lauką.</li> <li>Garsas taip pat girdimas, kai į išleidimo žarną pučiamas oras, esant stipriam vėjui.</li> </ul>
Iš vidinio įrenginio girdisi mechaniniai garsai.	<ul style="list-style-type: none"> <li>Tai kompresoriaus arba ventiliatoriaus įjungimo/išjungimo garsai.</li> </ul>
Girdimas vandens tekėjimo garsas.	<ul style="list-style-type: none"> <li>Tai šaltnešio arba kondensato tekėjimo garsas.</li> </ul>
Kartais girdimas šnypštimo garsas.	<ul style="list-style-type: none"> <li>Šis garsas girdimas, kai įrenginio viduje pasikeičia šaltnešio tekėjimo srautas.</li> </ul>
<b>Laikmatis</b>	
Savaitinis laikmatis neveikia pagal nustatymus.	<ul style="list-style-type: none"> <li>Ar neįjungtas ĮJUNGIMO/IŠJUNGIMO laikmatis? <b>10 psl.</b></li> <li>Persiųskite savaitinio laikmačio nustatymo informaciją į vidinį įrenginį. Kai vidinis įrenginys sėkmingai priima informaciją, pasigirsta ilgas pyptelėjimas. Jeigu informacijos nepavyksta priimti, girdimi 3 trumpi pyptelėjimai. Įsitinkite, kad informacija buvo priimta sėkmingai. <b>11 psl.</b></li> <li>Įvykus energijos tiekimo sutrikimui ir išsijungus pagrindiniam maitinimo šaltiniui, vidinio įrenginio laikrodis gali būti nustatytas neteisingai. Todėl savaitinis laikmatis gali veikti netinkamai. Įsitinkite, kad nuotolinio valdymo pultelį į vidinį įrenginį nukreipėte taip, kad jis galėtų priimti signalą. <b>5 psl.</b></li> </ul>
Įrenginys pats pradeda/nustoja veikti.	<ul style="list-style-type: none"> <li>Ar nustatytas savaitinis laikmatis? <b>11 psl.</b></li> </ul>
<b>„Wi-Fi“ sąsaja</b>	
Kai klaida įvyksta ryšio sąrankos arba veikimo metu.	<ul style="list-style-type: none"> <li>Žr. SĄRANKOS VADOVĄ. Norėdami gauti SĄRANKOS VADOVĄ, apsilankykite toliau pateiktoje žiniatinklio svetainėje. <a href="http://www.melcloud.com/Support">http://www.melcloud.com/Support</a></li> </ul>

## JEIGU MANOTE, KAD ĮVYKO GEDIMAS

Toliau nurodytais atvejais nustokite naudoti oro kondicionierių ir pasikonsultuokite su pardavėju

- Kai iš vidinio įrenginio laša arba bėga vanduo.
- Kai mirksi veikimo indikatorius lemputė.
- Kai dažnai išsijungia srovės pertraukiklis.
- Nuotolinio valdymo pultelio signalas nėra priimamas patalpoje, kurioje yra naudojamos fluorescencinės lempos su elektroniniu paleidimo balastu (fluorescencinės lempos su keitikliais ir pan.).
- Oro kondicionieriaus veikimas trukdo priimti radijo ar televizijos signalą. Veikiamam prietaisui gali būti reikalingas signalo stiprintuvas.
- Kai girdisi neįprasti garsai.
- Kai pastebima, kad prateka šaltnešis.

## KAI ORO KONDICIONIERIUS BUS NENAUDOJAMAS ILGĄ LAIKĄ

- 1 Rankiniu COOL režimu nustatykite aukščiausią temperatūrą arba įjunkite FAN režimą 3–4 valandoms. **6 psl.**
  - Tai išdžiovins įrenginio vidų.
  - Drėgmė oro kondicionieriuje sudaro palankias sąlygas augti grybeliams, tokiems kaip pelėsiai.

- 2 Norėdami sustabdyti veikimą, paspauskite .

- 3 Išjunkite srovės pertraukiklį ir (arba) maitinimo kištuką.

- 4 Iš nuotolinio valdymo pultelio išimkite visas baterijas.

## Kai vėl pradėsite naudoti oro kondicionierių:

- 1 Išvalykite oro filtrą. **12 psl.**
- 2 Patikrinkite, ar vidinio ir išorinio įrenginių oro paėmimo ir išmetimo angos neužblokuotos.
- 3 Patikrinkite, ar tinkamai prijungtas įžeminimas.
- 4 Žr. skyrių „PRIEŠ PRADEDANT EKSPLOATACIJĄ“ ir laikykitės instrukcijų. **5 psl.**

## MONTAVIMO VIETA IR ELEKTROS DARBAI

### Montavimo vieta

Nemontuokite oro kondicionieriaus šiose vietose

- Ten, kur yra daug automobilių tepalų.
- Druskingose vietose, tokiose kaip paplūdimys.
- Ten, kur išsiskiria dujos, kuriose yra sulfidų, tokių kaip karštose versmėse,
- Ten, kur taškomi tepalai arba yra daug tepalų dūmų (pvz., maisto gamybos vietose ir gamyklose, kuriose gali pasikeisti ir gali būti pažeistos plastiko savybės).
- Vietose, kur naudojama aukšto dažnio ar bevielė įranga.
- Ten, kur blokuojama išorinio bloko oro išmetimo anga;
- Ten, kur veikimo garsas ar iš išorinio bloko pučiamas oras vargina šalia esančių namų gyventojus.
- Rekomenduojama, kad vidinio įrenginio montavimo aukštis būtų 1,8–2,3 m. Jei tai neįmanoma, pasitarkite su pardavėju.
- Nenaudokite oro kondicionieriaus vidinių statybos ir apdailos metu arba kol vaškuojamos grindys. Kai buvo atliekami tokie darbai, prieš paleisdami oro kondicionierių, gerai išvėdinkite patalpą. Antraip lakios dalelės gali prikibti oro kondicionieriaus viduje, todėl vanduo ims pratekėti arba pasklis rasa.
- Nenaudokite „Wi-Fi“ sąsajos netoli medicininės elektros įrangos arba žmonių, turinčių medicinos prietaisą, pvz., širdies stimuliatorių arba implantuojamą kardioverterį defibriliatorių. Dėl medicininės įrangos arba įrenginio gedimo gali įvykti nelaimė.
- Šią įrangą reikia montuoti ir naudoti bent 20 cm atstumu tarp įrenginio ir naudotojo arba greta esančių asmenų.
- Nenaudokite „Wi-Fi“ sąsajos netoli kitų belaidžių įrenginių, mikrobangų krosnelių, belaidžių telefonų ar faksimilių. Tai gali sukelti trikdžių.

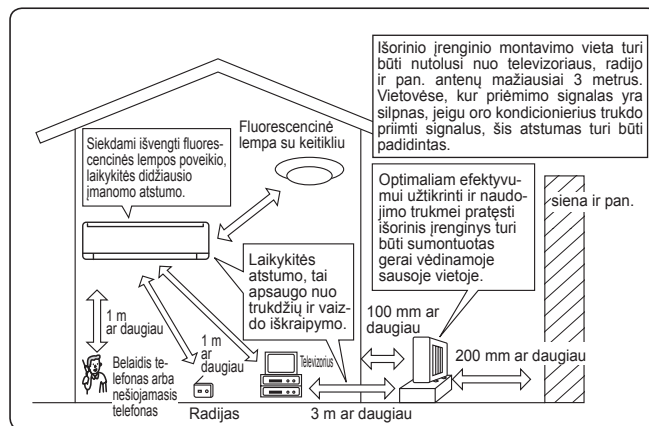

### Elektros darbai

- Oro kondicionieriui turi būti atvesta atskira grandinė.
- Įsitikinkite, kad naudojate tinkamo galingumo pertraukiklį.

Jeigu kilo bet kokių klausimų, pasikonsultuokite su pardavėju.

# SPECIFIKACIJOS

Modelis	Vidinis		MSZ-FT25VG(K)		MSZ-FT35VG(K)		MSZ-FT50VG(K)	
	Išorinis		MUZ-FT25VGHZ		MUZ-FT35VGHZ		MUZ-FT50VGHZ	
Funkcija			Vėsinimas	Šildymas	Vėsinimas	Šildymas	Vėsinimas	Šildymas
Maitinimas			~ /N, 230 V, 50 Hz					
Galia		kW	2,5	3,2	3,5	4,0	5,0	5,0
Ivestis		kW	0,58	0,76	0,91	1,02	1,63	1,30
Svoris	Vidinis	kg	10					
	Išorinis	kg	34		40			
Šaltnešio užpildymo tūris (R32)		kg	0,85		0,95			
IP kodas	Vidinis		IP 20					
	Išorinis		IP 24					
Leistinasis didžiausias veikimo slėgis	ŽS ps	MPa	2,77					
	AS ps	MPa	4,17					
Triukšmo lygis (SPL)	Viduje (Labai aukštas/Aukštas/Vidutinis/Žemas/Tylus)	dB(A)	46/41/36/27/19	49/46/39/31/19	47/42/36/27/19	52/49/42/33/19	48/45/40/34/28	54/51/45/36/28
	Išorinis	dB(A)	46	49	49	52	51	54

## Vidaus specifikacija jungiant kelis įrenginius REGLAMENTAS (ES) 2016/2281

Modelis	Vidinis			MSZ-FT25VG(K)	MSZ-FT35VG(K)
Galia	Vėsinimas	Juntamojo	kW	2,37	2,80
		Slaptojo	kW	0,13	0,70
	Šildymas	kW	3,20	4,00	
Ivestis		kW	0,039	0,040	
Triukšmo lygis (Garso galios lygis)	Labai aukštas/Aukštas/Vidutinis/Žemas/Tylus			dB(A)	60/55/50/41/33

## Garantuojamas veikimo diapazonas

	Vidinis	Išorinis		
		MUZ-FT25/35/50VG	MUZ-FT25/35/50VGHZ	
Vėsinimas	Viršutinė riba	32 °C DB 23 °C WB	46 °C DB —	46 °C DB —
	Apatinė riba	21 °C DB 15 °C WB	-10 °C DB —	-10 °C DB —
Šildymas	Viršutinė riba	27 °C DB —	24 °C DB 18 °C WB	24 °C DB 18 °C WB
	Apatinė riba	20 °C DB —	-15 °C DB -16 °C WB	-25 °C DB -26 °C WB

## Pastaba.

Veikimo sąlyga  
Vėsinimas — Vidinis įrenginys: 27 °C DB, 19 °C WB  
Išorinis įrenginys: 35 °C DB  
Šildymas — Vidinis įrenginys: 20 °C DB  
Išorinis įrenginys: 7 °C DB, 6 °C WB

DB: sausas termometras  
WB: drėgnas termometras

## „Wi-Fi“ sąsaja

Modelis	MAC-577IF2-E
Įvedama įtampa	Nuolatinė srovė 12,7 V (iš vidinio įrenginio)
Galios sąnaudos	MAKS. 2 W
Dydis A×P×G (mm)	73,5×41,5×18,5
Svoris (g)	46 (įskaitant kabelį)
Siųstuvo galios lygis (MAKS.)	20 dBm @IEEE 802.11b
RF kanalas	1–13 kan. (2412–2472 MHz)
Radio protokolas	IEEE 802.11b/g/n (20)
Šifravimas	AES
Autentifikavimas	WPA2-PSK
Programinės įrangos versija	XX.00

Norėdami gauti Atitikties deklaraciją, apsilankykite toliau pateiktoje žiniatinklio svetainėje.  
<http://www.melcloud.com/Support>



EC DECLARATION OF CONFORMITY  
EG-KONFORMITÄTSEKHLÄRUNG  
DÉCLARATION DE CONFORMITÉ CE  
EG-CONFORMITEITSVERKLARING  
DECLARACIÓN DE CONFORMIDAD CE  
DICHIARAZIONE DI CONFORMITÀ CE  
ΔΗΛΩΣΗ ΠΙΣΤΟΤΗΤΑΣ ΕΚ  
DECLARAÇÃO DE CONFORMIDADE CE  
EU-OVERENSSTEMMELSESERKLÆRING

EG-DEKLARATION OM ÖVERENSSTÄMMELSE  
EC UYGUNLUK BEYANI  
ΕΣ ΔΕΚΛΑΡΑΧΙΑ ΖΑ ΣΒΟΤΒΕΤΣΒΙΕ  
DEKLARACJA ZGODNOŚCI WE  
CE-ERKLÆRING OM SAMSVAR  
EY-VAATIMUSTENMUKAISUUSVAKUUTUS  
ES PROHLÁŠENÍ O SHODĚ  
VYHLÁSENIE O ZHODE ES  
EK MEGFELELŐSÉGI NYILATKOZAT

IZJAVA O SKLADNOSTI ES  
DECLARAȚIE DE CONFORMITATE CE  
EU VASTAVUSDEKLARATSIOON  
EK ATBILSTĪBAS DEKLARĀCIJA  
EB ATITIKTIES DEKLARACIJA  
EC IZJAVA O SUKLADNOSTI  
EZ IZJAVA O USAGLAŠENOSTI  
ДЕКЛАРАЦИЯ СООТВЕТСТВИЯ НОРМАМ ЕС  
ДЕКЛАРАЦІЯ ВІДПОВІДНОСТІ НОРМАМ ЄС

**MITSUBISHI ELECTRIC CONSUMER PRODUCTS (THAILAND) CO., LTD**  
**700/406 MOO 7, TAMBON DON HUA ROH, AMPHUR MUANG, CHONBURI 20000, THAILAND**

hereby declares under its sole responsibility that the air conditioners and heat pumps described below for use in residential, commercial and light-industrial environments:  
erklärt hiermit auf seine alleinige Verantwortung, dass die Klimaanlage und Wärmepumpen für das häusliche, kommerzielle und leicht-industrielle Umfeld wie unten beschrieben:  
déclare par la présente et sous sa propre responsabilité que les climatiseurs et les pompes à chaleur décrits ci-dessous, destinés à un usage dans des environnements résidentiels, commerciaux et d'industrie légère :  
verklaart hierbij onder eigen verantwoordelijkheid dat de voor residentiële, commerciële en licht-industriële omgevingen bestemde airconditioners en warmtepompen zoals onderstaand beschreven:  
por la presente declara bajo su única responsabilidad que los acondicionadores de aire y bombas de calor descritas a continuación para su uso en entornos residenciales, comerciales y de industria ligera:  
conferma con la presente, sotto la sua esclusiva responsabilità, che i condizionatori d'aria e le pompe di calore descritti di seguito e destinati all'utilizzo in ambienti residenziali, commerciali e semi-industriali:  
με το παρόν πιστοποιεί με αποκλειστική της ευθύνη ότι οι τα κλιματιστικά και οι αντλίες θέρμανσης που περιγράφονται παρακάτω για χρήση σε οικιακό, επαγγελματικό και ελαφριάς βιομηχανίας περιβάλλοντα:  
através da presente declara sob sua única responsabilidade que os aparelhos de ar condicionado e bombas de calor abaixo descritos para uso residencial, comercial e de indústria ligeira:  
erklærer hermed under eneansvar, at de herunder beskrevne airconditionanlæg og varmepumper til brug i privat boligbyggeri, erhvervsområder og inden for let industri:  
intygar härmed att luftkonditioneringarna och värmepumparna som beskrivs nedan för användning i bostäder, kommersiella miljöer och lätta industriella miljöer:  
ev, ticaret ve haffi sanayi ortamlarında kullanılm amaçlı üretilen ve aşığdaki açıklanan klima ve ısıtma pompalarıyla ilgili aşığdaki hususları yalnızca kendi sorumluluğunda beyan eder:  
декларира на своя собствена отговорност, че климатичите и термopомпите, описани по-долу, за употреба в жилищни, търговски и леки промишлени условия:  
niniejszym oświadczam na swoją wyłączną odpowiedzialność, że klimatyzatory i pompy ciepła opisane poniżej, są przeznaczone do zastosowań w środowisku mieszkalnym, handlowym i lekkim przemysłowym:  
erklærer et fullstendig ansvar for undernevnte klimaanlegg og varmepumper ved bruk i boliger, samt kommersielle og lettindustrielle miljøer:  
vakuuttaa täten yksinomaista vastuutaan, että jäljempänä kuvattut asuinrakennuksiin, pientoimisuuskäyttöön ja kaupalliseen käyttöön tarkoitettui ilmastointilaitteet ja lämpöpumpat:  
tímto na vlastní odpovědnost prohlašuje, že níže popsané klimatizační jednotky a tepelná čerpadla pro použití v obytných prostředích, komerčních prostředích a prostředích lehkého průmyslu:  
týmto na svoju výlučnú zodpovednosť vyhlasuje, že nasledovné klimatizačné jednotky a tepelné čerpadlá určené na používanie v obytných a obchodných priestoroch a v prostredí ľahkého priemyslu:  
alulírott kizárólagos felelősségére nyilatkozik, hogy az alábbi lakossági, kereskedelmi és kisipari környezetben való használatra szánt klímaberendezések és hőszivattyúk:  
izjavlja pod izključno lastno odgovornostjo, da so spodaj navedene klimatske naprave in toplotne črpalke, namenjene uporabi v stanovanjskih, komercialnih in lahkoindustrijskih okoljih:  
declară, prin prezenta, pe proprie răspundere, faptul că aparatele de climatizare și pompele de căldură descrise mai jos și destinate utilizării în medii rezidențiale, comerciale și din industria ușoară:  
kinnitab käesolevaga oma ainuvastutuse, et allpool toodud kliimaseadmed ja soojuspumbad on mõeldud kasutamiseks elu-, äri- ja kergtööstuskeskkondades:  
ar šo, vienpersoniski uzņemoties atbildību, paziņo, ka tālāk aprakstītie gaisa kondicionētāji un siltumsūkņi ir paredzēti lietošanai dzīvojamajās, komercdarbības un vieglās rūpniecības telpās.  
šiuo vien tik savo atsakomybe pareiškia, kad toliau apibūdinti oro kondicionieriai ir šilumos siurbiai skirti naudoti gyvenamosiose, komercinėse ir lengvosios pramonės aplinkose:  
izjavlja pod izključnom odgovornošću da su klimatizacijski uređaji i toplinske dizalice opisane u nastavku namijenjeni za upotrebu u stambenim i poslovnim okruženjima te okruženjima lake industrije:  
ovim izjavljuje na svoju isključivu odgovornost da su klima-uređaji i toplotne pumpe opisane u daljem tekstu za upotrebu u stambenim, komercijalnim okruženjima i okruženjima sa lakom industrijom:  
настоящим заявляет и берет на себя исключительную ответственность за то, что кондиционеры и тепловые насосы, описанные ниже и предназначенные для эксплуатации в жилых помещениях, торговых залах и на предприятиях легкой промышленности:  
чим заявляє, беручи на себе повну відповідальність за це, що кондиціонери й теплові насоси, описані нижче й призначені для використання в житлових приміщеннях, торговельних залах і на підприємствах легкої промисловості:

**MITSUBISHI ELECTRIC, MSZ-FT25VG/MUZ-FT25VGHZ**  
**MSZ-FT35VG/MUZ-FT35VGHZ**  
**MSZ-FT50VG/MUZ-FT50VGHZ**

Note: Its serial number is on the nameplate of the product.  
Hinweis: Die Seriennummer befindet sich auf dem Kennschild des Produkts.  
Remarque : Le numéro de série de l'appareil se trouve sur la plaque du produit.  
Opmerking: het serienummer staat op het naamplaatje van het product.  
Nota: El número de serie se encuentra en la placa que contiene el nombre del producto.  
Nota: il numero di serie si trova sulla targhetta del prodotto.  
Σημείωση: Ο σειριακός του αριθμός βρίσκεται στην πινακίδα ονόματος του προϊόντος.  
Nota: o número de série encontra-se na placa que contém o nome do produto.  
Bemærk: Serienummeret står på produktets fabriksskilt.  
Obs: Serienumret finns på produktens namnplåt.  
Not: Seri numarasi ürünün isim plakasında yer alır.  
Забелужка: Серийный му номер е на табелката на продукта.  
Uwaga: Numer seryjny znajduje się na tabliczce znamionowej produktu.  
Merk: Serienummeret befinnet seg på navneplaten til produktet.

Huomautus: Sarjanumero on merkitty laitteen arvokilpeen.  
Poznámka: Příslušné sériové číslo se nachází na štítku produktu.  
Poznámka: Výrobné číslo sa nachádza na typovom štítku výrobku.  
Megjegyzés: A sorozatszám a termék adattábláján található.  
Opomba: serijska številka je zapisana na tipski ploščici enote.  
Notă: Numărul de serie este specificat pe plăcuța indicatoare a produsului.  
Márkus: Seerianumber asub toote andmesilidil.  
Piezīme: Sērijas numurs ir norādīts uz ierīces datu plāksnītes.  
Pastaba: Serijos numeris nurodytas gaminio vardinį duomenų lentelėje.  
Napomena: serijski broj nalazi se na natpisnoj pločici proizvoda.  
Napomena: Serijski broj nalazi se na nazivnoj pločici proizvoda.  
Примечание: серийный номер указан на паспортное табличке изделия.  
Примітка: Серійний номер вказано на паспортній табличці виробу.

Directives	Direttive	Direktifler	Směrnice	Direktiivid	Директивы
Richtlijnen	Οδηγίες	Директиви	Smernice	Direktīvas	Директиви
Directives	Directivas	Dyrektyny	Irányelvek	Direktvyos	
Richtlijnen	Direktiver	Direktiver	Direktive	Direktive	
Directivas	Direktiv	Direktiivit	Directive	Direktive	

**2014/35/EU: Low Voltage Directive**  
**2006/42/EC: Machinery Directive**  
**2014/30/EU: Electromagnetic Compatibility Directive**  
**2011/65/EU, (EU) 2015/863 and (EU) 2017/2102: RoHS Directive**

Issued: **31 March, 2020**  
THAILAND

**Akira HIDAKA**  
Manager, Quality Assurance Department

EC DECLARATION OF CONFORMITY  
EG-KONFORMITÄTSEKHLÄRUNG  
DÉCLARATION DE CONFORMITÉ CE  
EG-CONFORMITEITSVERKLARING  
DECLARACIÓN DE CONFORMIDAD CE  
DICHIARAZIONE DI CONFORMITÀ CE  
ΔΗΛΩΣΗ ΠΙΣΤΟΤΗΤΑΣ ΕΚ  
DECLARAÇÃO DE CONFORMIDADE CE  
EU-OVERENSSTEMMELSESERKLÆRING

EG-DEKLARATION OM ÖVERENSSTÄMMELSE  
EC UYGUNLUK BEYANI  
ΕΣ ΔΕΚΛΑΡΑΪΑ ΖΑ ΣΪΟΤΒΕΤΣΒΙΕ  
DEKLARACJA ZGODNOŚCI WE  
CE-ERKLÆRING OM SAMSVAR  
EY-VAATIMUSTENMUKAISUUSVAKUUTUS  
ES PROHLÁŠENÍ O SHODĚ  
VYHLÁSENIE O ZHODE ES  
EK MEGFELELŐSÉGI NYILATKOZAT

IZJAVA O SKLADNOSTI ES  
DECLARAȚIE DE CONFORMITATE CE  
EU VASTAVUSDEKLARATSIOON  
EK ATBILSTĪBAS DEKLARĀCIJA  
EB ATITIKTIES DEKLARACIJA  
EC IZJAVA O SUKLADNOSTI  
EZ IZJAVA O USAGLAŠENOSTI  
ДЕКЛАРАЦИЯ СООТВЕТСТВИЯ НОРМАМ ЕС  
ДЕКЛАРАЦІЯ ВІДПОВІДНОСТІ НОРМАМ ЄС

**MITSUBISHI ELECTRIC CONSUMER PRODUCTS (THAILAND) CO., LTD**  
**700/406 MOO 7, TAMBON DON HUA ROH, AMPHUR MUANG, CHONBURI 20000, THAILAND**

hereby declares under its sole responsibility that the air conditioners and heat pumps described below for use in residential, commercial and light-industrial environments:  
erklärt hiermit auf seine alleinige Verantwortung, dass die Klimaanlage und die Wärmepumpen für das häusliche, kommerzielle und leicht-industrielle Umfeld wie unten beschrieben:  
déclare par la présente et sous sa propre responsabilité que les climatiseurs et les pompes à chaleur décrits ci-dessous, destinés à un usage dans des environnements résidentiels, commerciaux et d'industrie légère :  
verklaart hierbij onder eigen verantwoordelijkheid dat de voor residentiële, commerciële en licht-industriële omgevingen bestemde airconditioners en warmtepompen zoals onderstaand beschreven:  
por la presente declara bajo su única responsabilidad que los acondicionadores de aire y bombas de calor descritas a continuación para su uso en entornos residenciales, comerciales y de industria ligera:  
conferma con la presente, sotto la sua esclusiva responsabilità, che i condizionatori d'aria e le pompe di calore descritti di seguito e destinati all'utilizzo in ambienti residenziali, commerciali e semi-industriali:  
με το παρόν πιστοποιεί με αποκλειστική της ευθύνη ότι οι τα κλιματιστικά και οι αντλίες θέρμανσης που περιγράφονται παρακάτω για χρήση σε οικιακό, επαγγελματικό και ελαφριάς βιομηχανίας περιβάλλοντα:  
através da presente declara sob sua única responsabilidade que os aparelhos de ar condicionado e bombas de calor abaixo descritos para uso residencial, comercial e de indústria ligeira:  
erklærer hermed under eneansvar, at de herunder beskrevne airconditionanlæg og varmepumper til brug i privat boligbyggeri, erhvervsområder og inden for let industri:  
intygar härmed att luftkonditioneringarna och värmepumparna som beskrivs nedan för användning i bostäder, kommersiella miljöer och lätta industriella miljöer:  
ev, ticaret ve haffir sanayi ortamlarında kullanılmaya elverişli ve amaçlı üretilen ve aşağıda açıklanan klima ve ısıtma pompalarıyla ilgili aşağıdaki hususları yalnızca kendi sorumluluğunda beyan eder:  
декларира на своя собствена отговорност, че климатизиратите и термopомпите, описани по-долу, за употреба в жилищни, търговски и леки промишлени условия:  
niniejszym oświadczam na swoją wyłączną odpowiedzialność, że klimatyzatory i pompy ciepła opisane poniżej, są przeznaczone do zastosowań w środowisku mieszkalnym, handlowym i lekkim przemysłowym:  
erklærer et fullstendig ansvar for undernevnte klima- og varmepumper ved bruk i boliger, samt kommersielle og lettindustrielle miljøer:  
vakuuttaa täten yksinomaan vastuullaan, että jäljempänä kuvattut asuinrakennuksiin, pientaloisuuskäyttöön ja kaupalliseen käyttöön tarkoitettuihin ilmastointilaitteisiin ja lämpöpumput:  
tímto na vlastní odpovědnost prohlašuje, že níže popsané klimatizační jednotky a tepelná čerpadla pro použití v obytných prostředích, komerčních prostředích a prostředích lehkého průmyslu:  
týmto na svoju výlučnú zodpovednosť vyhlasuje, že nasledovné klimatizačné jednotky a tepelné čerpadlá určené na používanie v obytných a obchodných priestoroch a v prostredí ľahkého priemyslu:  
alulírott kizárólagos felelősségére nyilatkozik, hogy az alábbi lakossági, kereskedelmi és kisipari környezetben való használatra szánt klímaberendezések és hőszivattyúk:  
izjavlja pod izključno lastno odgovornostjo, da so spodaj navedene klimatske naprave in toplotne črpalke, namenjene uporabi v stanovanjskih, komercialnih in lahkoindustrijskih okoljih:  
declară, prin prezenta, pe proprie răspundere, faptul că aparatele de climatizare și pompele de căldură descrise mai jos și destinate utilizării în medii rezidențiale, comerciale și din industria ușoară:  
kinnitab käesolevaga oma ainuvastutusele, et allpool toodud kliimaseadmed ja soojuspumbad on mõeldud kasutamiseks elu-, äri- ja kergtööstuskeskkondades:  
ar šo, vienpersoniski uzņemoties atbildību, paziņo, ka tālāk aprakstītie gaisa kondicionētāji un siltumsūkņi ir paredzēti lietošanai dzīvojamajās, komercdarbības un vieglās rūpniecības telpās.  
šiuo vien tik savo atsakomybe pareiškia, kad toliau apibūdinti oro kondicionieriai ir šilumos siurbiai skirti naudoti gyvenamosiose, komercinėse ir lengvosios pramonės aplinkose:  
izjavlja pod izključivom odgovornostjo da su klimatizacijski uređaji i toplotne pumpe opisane u daljem tekstu za upotrebu u stambenim, komercijalnim okruženjima i okruženjima sa lakom industrijom:  
настоящим заявляю и беру на себя исключительную ответственность за то, что кондиционеры и тепловые насосы, описанные ниже и предназначенные для эксплуатации в жилых помещениях, торговых залах и на предприятиях легкой промышленности:  
чим заявляю, беручи на себе повну відповідальність за це, що кондиціонери й теплові насоси, описані нижче й призначені для використання в житлових приміщеннях, торговельних залах і на підприємствах легкої промисловості:

**MITSUBISHI ELECTRIC, MSZ-FT25VGK/MUZ-FT25VGHZ**  
**MSZ-FT35VGK/MUZ-FT35VGHZ**  
**MSZ-FT50VGK/MUZ-FT50VGHZ**

Note: Its serial number is on the nameplate of the product.  
Hinweis: Die Seriennummer befindet sich auf dem Kennschild des Produkts.  
Remarque : Le numéro de série de l'appareil se trouve sur la plaque du produit.  
Opmerking: het serienummer staat op het naamplaatje van het product.  
Nota: El número de serie se encuentra en la placa que contiene el nombre del producto.  
Nota: il numero di serie si trova sulla targhetta del prodotto.  
Σημείωση: Ο σειριακός του αριθμός βρίσκεται στην πινακίδα ονόματος του προϊόντος.  
Nota: o número de série encontra-se na placa que contém o nome do produto.  
Bemærk: Serienummeret står på produktets fabriksskilt.  
Obs: Serienumret finns på produktens namnplåt.  
Not: Seri numarasi ürünün isim plakasında yer alır.  
Забелешка: Серийният му номер е на табелката на продукта.  
Uwaga: Numer seryjny znajduje się na tabliczce znamionowej produktu.  
Merk: Serienummeret befinnet seg på navneplaten til produktet.

Huomautus: Sarjanumero on merkitty laitteen arvokilpeen.  
Poznámka: Příslušné sériové číslo se nachází na štítku produktu.  
Poznámka: Výrobné číslo sa nachádza na typovom štítku výrobku.  
Megjegyzés: A sorozatszám a termék adattábláján található.  
Opomba: serijska številka je zapisana na tipski ploščici enote.  
Notă: Numărul de serie este specificat pe plăcuța indicatoare a produsului.  
Märkus. Seerianumber asub toote andmesilidil.  
Piezīme. Sērijas numurs ir norādīts uz ierīces datu plāksnītes.  
Pastaba. Serijos numeris nurodytas gaminiu vardinę duomenų lentelėje.  
Napomena: serijski broj nalazi se na natpisnoj pločici proizvoda.  
Napomena: Serijski broj nalazi se na nazivnoj pločici proizvoda.  
Примечание: серийный номер указан на паспортной табличке изделия.  
Примітка. Серійний номер вказано на паспортній таблиці виробу.

Directives	Direttive	Direktifler	Směrnice	Direktiivid	Директивы
Richtlijnen	Οδηγίες	Директиви	Smernice	Direktivas	Директивы
Directives	Directivas	Dyrektwy	Írányelvek	Direktvyvos	
Richtlijnen	Direktiver	Direktiver	Direktive	Direktive	
Directivas	Direktiv	Direktiivit	Directive	Direktive	

2014/53/EU: Radio Equipment Directive  
2006/42/EC: Machinery Directive  
2011/65/EU, (EU) 2015/863 and (EU) 2017/2102: RoHS Directive

Issued: 31 March, 2020  
THAILAND

Akira HIDAKA  
Manager, Quality Assurance Department

**MITSUBISHI ELECTRIC CORPORATION**

HEAD OFFICE: TOKYO BUILDING, 2-7-3, MARUNOUCHI, CHIYODA-KU, TOKYO 100-8310, JAPAN

JG79Y791H03