

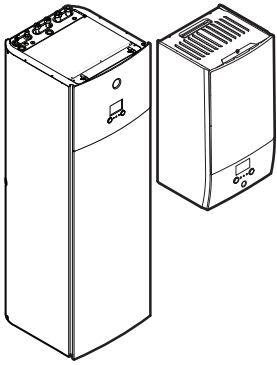

Användarhandbok

Daikin Altherma 3 R F+W



EBH04E*6V
EBH08E*6V
EBH08E*9W

EBX04E*6V
EBX08E*6V
EBX08E*9W

EHV04S(U)18E*6V
EHV04S(U)23E*6V

EHV08S(U)18E*6V
EHV08S(U)23E*6V
EHV08S18E*9W
EHV08S23E*9W

EHVX04S18E*3V
EHVX04S18E*6V
EHVX04S23E*3V
EHVX04S23E*6V

EHVX08S18E*6V
EHVX08S23E*6V
EHVX08S18E*9W
EHVX08S23E*9W

Innehåll

1	Allmänna säkerhetsföreskrifter	4
1.1	Om dokumentationen	4
1.1.1	Betydelse av varningstexter och symboler	4
1.2	För användaren	5
2	Om detta dokument	7
3	Om systemet	9
3.1	Komponenter i en typisk systemlayout	9
4	Drift	10
4.1	Användargränssnitt: Översikt	10
4.2	Möjliga skärmar: Översikt	11
4.2.1	Startskärmen	12
4.2.2	Huvudmenyn	15
4.2.3	Inställningsskärm	16
4.2.4	Detaljerad skärm med värden	17
4.3	Hur du sätter PÅ eller stänger AV driften	17
4.3.1	Visuell indikator	17
4.3.2	Slå PÅ eller AV	18
4.4	Kontroll för rumsuppvärmning/-kylning	19
4.4.1	Om kontrollen för rumsuppvärmning/-kylning	19
4.4.2	Hur du ställer in rumsdriftläget	20
4.4.3	Hur du avgör vilken temperaturkontroll du använder	21
4.4.4	För att ändra den önskade rumstemperaturen	21
4.4.5	För att ändra den önskade utvattentemperaturen	22
4.5	Hushållsvarmvattenkontroll	23
4.5.1	Om tappvarmvattenkontroll	23
4.5.2	Återuppvärmningsläge	24
4.5.3	Schemalagt läge	25
4.5.4	Schemalagt läge + återuppvärmningsläge	26
4.5.5	Hur du ändrar varmvattentemperaturen	26
4.5.6	Använda kraftfull drift av varmvattenberedaren	26
4.6	Avancerad användning	27
4.6.1	Hur du använder det tyst läget	28
4.6.2	Hur du använder semesterläget	29
4.6.3	Läsa av information	30
4.6.4	Hur du ställer in tid och datum	30
4.7	Förinställda värden och scheman	31
4.7.1	Hur du använder förinställda värden	31
4.7.2	Ställa in energipriser	31
4.7.3	Hur du använder och ställer in scheman	33
4.7.4	Schemaskärm: Exempel	37
4.8	Väderberoende kurva	41
4.8.1	Vad är en väderberoende kurva?	41
4.8.2	2-punktskurva	42
4.8.3	Lutningskalibrerad kurva	42
4.8.4	Använda väderberoende kurvor	44
4.9	Menystruktur: översikt över användarinställningarna	47
4.10	Installatörsinställningar: Tabeller som ska fyllas i av installatören	48
4.10.1	Konfigurationsguiden	48
4.10.2	Inställningsmeny	48
5	Tips för energibesparing	50
6	Underhåll och service	51
6.1	Översikt: Underhåll och service	51
6.2	För att hitta kontakt-/supportnumret	52
7	Felsökning	53
7.1	För att visa hjälptexten i händelse av en felfunktion	53
7.2	Hur du kontrollerar felhistoriken	53
7.3	Symptom: Du känner dig för kall (varm) i ditt vardagsrum	53
7.4	Symptom: Tappvarmvattnet är för kallt	54
7.5	Symptom: Fel på värmepumpen	54
7.6	Symptom: Det hörs gurglande ljud från systemet efter driftsättning	55

8	Flyttning	56
8.1	Översikt: Flyttning.....	56
9	Kassering	57
10	Ordlista	58

1 Allmänna säkerhetsföreskrifter





1.1 Om dokumentationen

- Den ursprungliga dokumentationen har skrivits på engelska. Alla andra språk är översättningar.
- Säkerhetsföreskrifterna i detta dokument omfattar oerhört viktig information, så det är viktigt att följa dem noggrant.
- Installation av systemet, och alla aktiviteter som beskrivs i installationshandboken samt installatörens referensguide får ENDAST utföras av en behörig installatör.



1.1.1 Betydelse av varningstexter och symboler

	FARA Anger en situation som leder till död eller allvarlig skada.
	FARA: RISK FÖR ELCHOCK Anger en situation som kan leda till att du får en elchock.
	FARA: RISK FÖR BRÄNNSKADA/SKÅLLNING Indikerar en situation som kan orsaka brännskada/skållning på grund av extremt höga eller låga temperaturer.
	FARA: RISK FÖR EXPLOSION Anger en situation som kan leda till en explosion.
	VARNING Anger en situation som kan leda till död eller allvarlig skada.
	VARNING: BRANDFARLIGT MATERIAL
	FÖRSIKTIGT Anger en situation som kan leda till mindre eller måttliga skador.
	NOTERING Anger en situation som kan leda till skador på utrustningen eller lokalen.
	INFORMATION Anger användbara råd eller ytterligare information.

Symboler som används på enheten:

Symbol	Förklaring
	Läs igenom installations- och bruksanvisningen samt kopplingsinstruktionerna inför installation.
	Läs servicehandboken inför underhålls- och serviceuppgifter.
	Mer information finns i installations- och användarhandboken.
	Enheten innehåller roterande komponenter. Var försiktig vid service eller inspektion av enheten.

Symboler som används i dokumentationen:

Symbol	Förklaring
	Indikerar en bildrubrik eller en referens till den. Exempel: "▲ 1–3 Bildrubrik" betyder "Bild 3 i kapitel 1".
	Indikerar en tabellrubrik eller referens till den. Exempel: "■ 1–3 Tabellrubrik" betyder "Tabell 3 i kapitel 1".

1.2 För användaren



VARNING

Kontakta din installatör om du INTE är säker på hur du använder enheten.



VARNING

Barn från 8 år samt personer med nedsatt fysisk, sensorisk eller mental funktion, eller brist på erfarenhet och kunskap, kan endast använda utrustningen om de har fått överinseende eller instruktioner gällande säker användning av anläggningen av en person som ansvarar för deras säkerhet.

Barn ska INTE leka med utrustningen.

Rengöring och användarunderhåll SKA EJ göras av barn utan överinseende av vuxna.



VARNING

För att förhindra elektriska stötar eller brand:

- Spola INTE av enheten.
- Hantera INTE enheten med våta händer.
- Placera INTE något vattenfyllt föremål på enheten.



FÖRSIKTIGT

- Placera INTE föremål eller utrustning ovanpå enheten.
- Sitt INTE, klättra eller stå på enheten.

- Enheter är märkta med följande symbol:



Detta betyder att elektriska och elektroniska produkter INTE ska läggas i osorterat hushållsavfall. Försök INTE att demontera systemet själv: nedmontering av systemet, hantering av köldmedium, olja och andra delar måste göras av en behörig installatör i enlighet med gällande lagstiftning.

Enheterna måste behandlas på en specialiserad behandlingsanläggning för återanvändning, återvinning och reparation. Genom att säkerställa en korrekt avfallshantering av produkten bidrar du till att förhindra eventuella negativa konsekvenser för miljön och människors hälsa. Du kan få mer information av din installatör eller kommunen.

- Batterier är märkta med följande symbol:



Detta betyder att batteriet INTE får läggas i osorterat hushållsavfall. Om en kemisk symbol är tryckt under symbolen betyder denna kemiska symbol att batteriet innehåller en tungmetall över en viss koncentration.

Möjliga kemiska symboler är: Pb: bly (>0,004%).

Förbrukade batterier måste behandlas på en specialiserad behandlingsanläggning för återanvändning. Genom att säkerställa en korrekt avfallshantering av uttjänta batterier bidrar du till att förhindra eventuella negativa konsekvenser för miljön och människors hälsa.

2 Om detta dokument

Tack för att du valde att köpa den här produkten. Tänk på:

- att läsa igenom dokumentet noga innan du använder användargränssnittet, för bästa möjliga prestanda.
- att fråga installatören om vilka inställningar som användes för att konfigurera systemet. att kontrollera om installatören har fyllt i tabellen för installatörsinställningar. Om inte, be installatören att fylla i den.
- Förvara dokumentet för framtida referensbruk.

Målgrupp

Slutanvändare

Dokumentuppsättning

Detta dokument är en del av en dokumentuppsättning. Den kompletta dokumentuppsättningen består av:

- **Allmänna säkerhetsföreskrifter:**
 - Säkerhetsföreskrifter som du måste läsa innan du använder systemet
 - Format: Papper (i lådan för inomhusenheten)
- **Bruksanvisning:**
 - Snabbstartguide för grundläggande användning
 - Format: Papper (i lådan för inomhusenheten)
- **Användarhandbok:**
 - Utförliga instruktioner i steg-för-steg och bakgrundsinformation för grundläggande och avancerad användning
 - Format: Digitala filer på <http://www.daikineurope.com/support-and-manuals/product-information/>.

De senaste versionerna av den medföljande dokumentationen kan finnas på Daikins lokala webbplats eller genom din installatör.

Den ursprungliga dokumentationen har skrivits på engelska. Alla andra språk är översättningar.

Brödsmulor







Brödsmulor (exempel: **[4.3]**) kan hjälpa dig att visa var i användargränssnittets menystruktur du befinner dig.

1	För att aktivera brödsmulorna: Tryck på hjälpknappen på startskärmen eller huvudmenyskärmen. Brödsmulorna visas i skärmens övre vänstra hörn.	?
2	För att inaktivera brödsmulorna: Tryck på hjälpknappen igen.	?

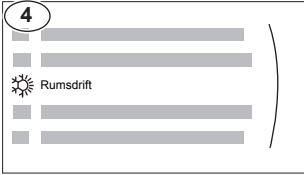
Detta dokument nämner även dessa brödsmulor. **Exempel:**

1	Gå till [4.3]: Rumsdrift > Driftsområde.	
----------	--	---

Detta betyder:

<p>1</p>	<p>Börja från startskärmen, vrid på det vänstra vredet och gå till Rumsdrift.</p> 	
<p>2</p>	<p>Tryck på det vänstra vredet för att öppna undermenyn.</p>	
<p>3</p>	<p>Vrid på det vänstra vredet och gå till Driftsområde.</p> 	
<p>4</p>	<p>Tryck på det vänstra vredet för att öppna undermenyn.</p>	

3 Om systemet

Beroende på systemets layout kan det:

- Värma upp ett utrymme
- Kyla ner ett utrymme (om en värme-/kylpumpsmodell har installerats)
- Producera tappvarmvatten (om en varmvattenberedare har installerats)

3.1 Komponenter i en typisk systemlayout

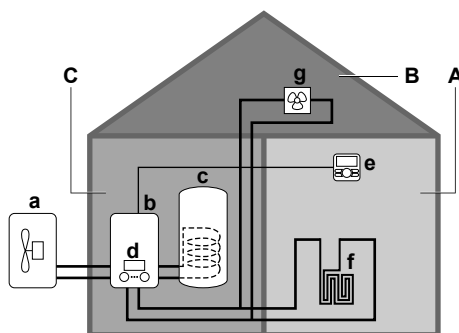

- A** Primärt område. **Exempel:** Vardagsrum.
B Extra område. **Exempel:** Sovrum.
C Tekniskt rum. **Exempel:** Garage.
a Värmepump för utomhusenheten
b Värmepump för inomhusenheten
c Tappvarmvattenberedare (DHW)
d Inomhusenhetens användargränssnitt
e Användargränssnitt används som rumstermostat
f Golvvärme
g Radiatorer, värmepumpskonvektorer eller fläktkonvektorer



INFORMATION

Inomhusenheten och varmvattentanken (om sådan installerats) kan placeras separat eller byggas in beroende på typ av inomhusenhet.

4 Drift

4.1 Användargränssnitt: Översikt

Användargränssnittet har följande komponenter:

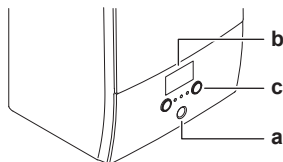

- a Statusindikator
- b LCD-skärm
- c Vred och knappar

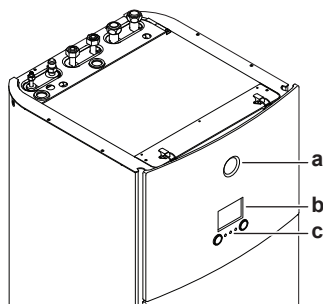

- a Statusindikator
- b LCD-skärm
- c Vred och knappar

Statusindikator

Statusindikatorns LED-lampor tänds eller blinkar för att visa enhetens driftläge.

LED-lampa	Läge	Beskrivning
Blinkar blått	Vänteläge	Enheten är inte i bruk.
Fast blått sken	Drift	Enheten är i bruk.
Blinkar rött	Felfunktion	En felfunktion uppstod. Se " 7.1 För att visa hjälptexten i händelse av en felfunktion " [▶ 53] för mer information.

LCD-skärm

LCD-skärmen har ett viloläge. Efter 15 minuters inaktivitet i användargränssnittet slocknar skärmen. Ett tryck på valfri knapp eller ett vrid på något av vreden väcker skärmen igen.

Vred och knappar

Du använder vred och knappar:

- För att navigera på skärmarna, i menyerna och inställningarna på LCD-skärmen
- För att ställa in värden

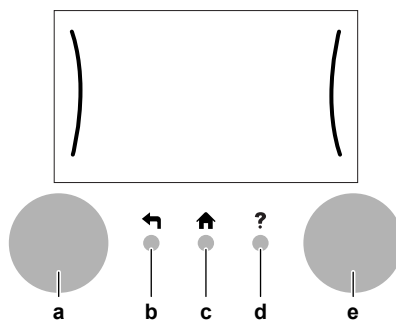

Artikel		Beskrivning
a	Vänster vred	<p>LCD-skärmen visar en båge på skärmens vänstra sida när du kan använda det vänstra vredet.</p> <ul style="list-style-type: none"> ☰☰☰☰☰: Vrid och tryck sedan på det vänstra vredet. Navigera i menystrukturen. ☰☰☰☰☰: Vrid på det vänstra vredet. Välj ett menyalternativ. ☰☰☰☰☰: Tryck på det vänstra vredet. Bekräfta ditt val eller gå till en undermeny.
b	Tillbaka-knapp	⬅️: Tryck för att gå tillbaka 1 steg i menystrukturen.
c	Hem-knapp	🏠: Tryck för att gå tillbaka till startskärmen.
d	Hjälp-knapp	?: Tryck för att visa hjälptext relaterad till den aktuella sidan (om sådan finns).
e	Höger vred	<p>LCD-skärmen visar en båge på skärmens högra sida när du kan använda det högra vredet.</p> <ul style="list-style-type: none"> ☰☰☰☰☰: Vrid och tryck sedan på det högra vredet. Ändra ett värde eller en inställning som visas på skärmens högra sida. ☰☰☰☰☰: Vrid på det högra vredet. Navigera genom de möjliga värdena och inställningarna. ☰☰☰☰☰: Tryck på det högra vredet. Bekräfta ditt val och gå till nästa menypost.

4.2 Möjliga skärmar: Översikt

De vanligaste skärmarna är följande:

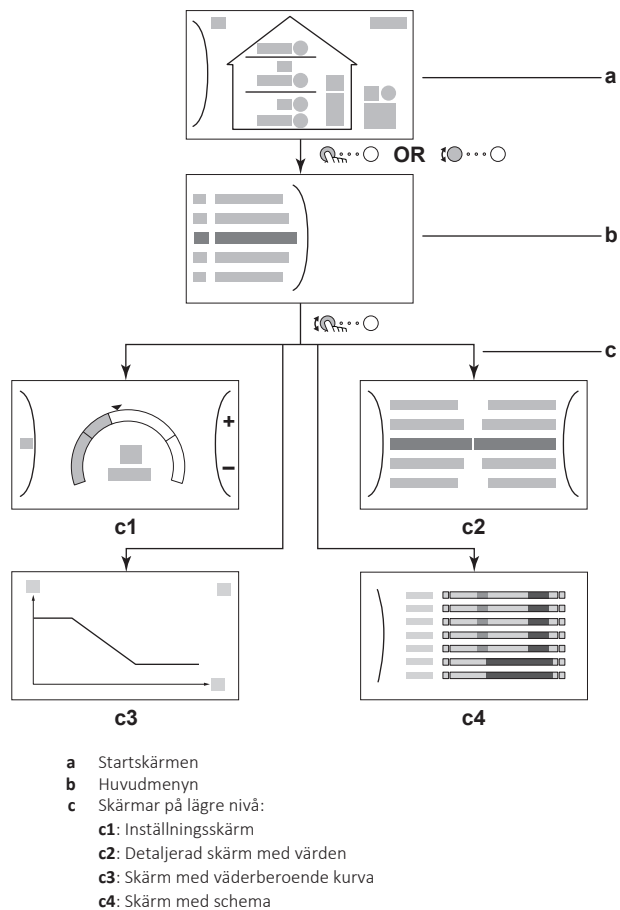





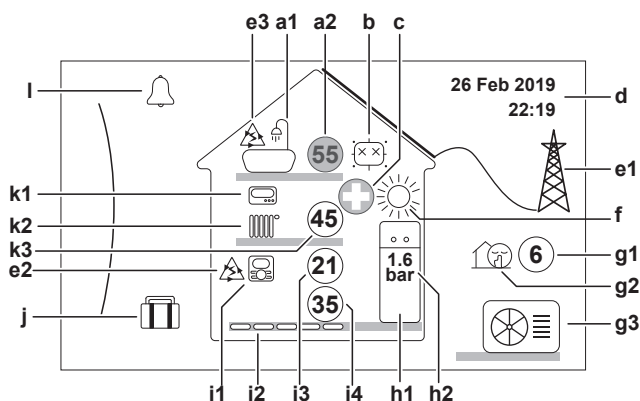

























4.2.1 Startskärmen

Tryck på knappen för att gå tillbaka till startskärmen. Du ser en översikt om enhetens konfigurering samt rums- och börvärdestemperaturer. Endast de symboler som är aktuella för din konfigurering visas på startskärmen.



Möjliga åtgärder på den här skärmen	
	Gå igenom huvudmenyns lista.
	Gå till huvudmenyskärmen.
?	Aktivera/inaktivera länkstigar.

Artikel		Beskrivning
a	Varmvatten	
a1		Varmvatten
a2		Uppmätt tanktemperatur ^(a)
b	Desinfektion/Kraftfull	
		Desinfektionsläge aktivt
		Kraftfullt driftläge aktivt
c	Nödfall	
		Fel på värmepump och systemdrift sker i Nöddrift -läget eller påtvingad avstängning sker för värmepumpen.
d	Aktuellt datum och tid	
e	Smart-energi	
e1		Smart-energi finns tillgänglig via solpaneler eller Smart Grid.
e2		Smart-energi används för närvarande vid rumsuppvärmning.
e3		Smart-energi används för närvarande vid varmvattenberedning.
f	Rumsdriftläge	
		Kylning
		Värme
g	Utomhus/tyst läge	
g1		Uppmätt utomhustemperatur ^(a)
g2		Tyst läge aktivt
g3		Utomhusenhet
h	Inomhusenhet/varmvattenberedare	
h1		Golvplacerad inomhusenhet med inbyggd beredare
		Väggmonterad inomhusenhet
		Väggmonterad inomhusenhet med separat beredare
h2	1.6 bar	Vattentryck

Artikel	Beskrivning
i	Klimat 1
i1	Typ av rumstermostat som installerats:
	Enhetens drift bestäms baserat på omgivningstemperaturen som efterfrågas av dedikerat komfortgränssnitt (BRC1HHDA används som rumstermostat).
	Enhetens drift bestäms av den externa rumstermostaten (trådbunden eller trådlös).
—	Ingen rumstermostat är installerad eller inställd. Enhetens drift bestäms baserat på framledningstemperaturen, oavsett vad den faktiska rumstemperaturen och/eller vad rummets uppvärmningsbehov är.
i2	Typ av värmegivare som installerats:
	Golvvärme
	Fläktkonvektor
	Radiator
i3	 Uppmätt rumstemperatur ^(a)
i4	 Inställningsläge för framledningstemperatur ^(a)
j	Semesterläge
	Semesterläge aktivt
k	Klimat 2
k1	Typ av rumstermostat som installerats:
	Enhetens drift bestäms av den externa rumstermostaten (trådbunden eller trådlös).
—	Ingen rumstermostat är installerad eller inställd. Enhetens drift bestäms baserat på framledningstemperaturen, oavsett vad den faktiska rumstemperaturen och/eller vad rummets uppvärmningsbehov är.
k2	Typ av värmegivare som installerats:
	Golvvärme
	Fläktkonvektor
	Radiator
k3	 Inställningsläge för framledningstemperatur ^(a)
l	Felfunktion
	En felfunktion uppstod.
	Se "7.1 För att visa hjälptexten i händelse av en felfunktion" [► 53] för mer information.

^(a) Cirkeln är grå om den relaterade funktionen (exempelvis rumsuppvärmning) inte är aktiv.

4.2.2 Huvudmenyn



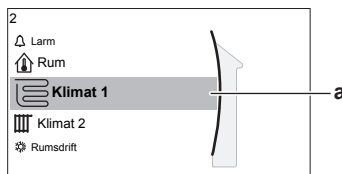

Börja på startskärmen och tryck på (🔍) eller vrid på (🔍) den vänstra ratten för att öppna skärmen med huvudmenyn. Från huvudmenyn kan du komma åt olika börvärdesskärmar och undermenyer.



a Vald undermeny

Möjliga åtgärder på den här skärmen	
🔍	Gå igenom listan.
🔍	Öppna undermenyn.
?	Aktivera/inaktivera brödsmulor.

Undermeny	Beskrivning
[0] 🔔 eller ⚠️ Larm	Begränsning: Visas endast om en felfunktion inträffar. Se "7.1 För att visa hjälptexten i händelse av en felfunktion" [▶ 53] för mer information.
[1] 🏠 Rum	Begränsning: Visas endast om dedikerat komfortgränssnitt (BRC1HHDA används som rumstermostat) styr inomhusenheten. Ställer in rumstemperaturen.
[2] 🌡️ Klimat 1	Visar aktuell symbol för din givartyp i huvudzonen. Ställer in framledningstemperaturen för huvudzon.
[3] 🌡️ Klimat 2	Begränsning: Visas endast om det finns två zoner för framledningstemperatur. Visar aktuell symbol för din givartyp i extrazonen. Ställer in framledningstemperaturen för extrazonen (om sådan finns).
[4] ☀️ Rumsdrift	Visar tillämplig symbol för din enhet. Placerar enheten i uppvärmningsläge eller kylningsläge. Du kan inte ändra läge på modeller som endast har uppvärmningsfunktion.
[5] 🚿 Varmvattenberedare	Ställer in varmvattenberedarens tanktemperatur.
[7] ⚙️ Användarinställningar	Ger tillgång till inställningar som t.ex. semesterläge och tyst läge.
[8] ⓘ Information	Visar data och information om inomhusenheten.

Undermeny		Beskrivning
[9]	 Installatörsinställningar	Begränsning: Endast för installatören. Ger tillgång till avancerade inställningar.
[A]	 Driftsättning	Begränsning: Endast för installatören. Utför tester och underhåll.
[B]	 Behörighetsnivå	Byter profil för den aktiva användaren.
[C]	 Drift	Slår på eller stänger av uppvärmnings-/kylningsfunktion och varmvattenberedning.
[D]	 Trådlös gateway	Begränsning: Visas endast om ett trådlöst LAN (WLAN) har installerats. Innehåller de inställningar som behövs när du konfigurerar appen Daikin Residential Controller.

4.2.3 Inställningsskärm

Inställningsskärmen visas för skärmar som beskriver systemkomponenter som behöver ett inställningsvärde.

Exempel

[1] Rumstemperaturskärm

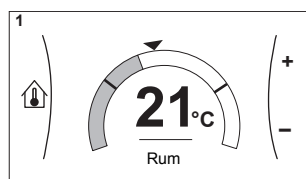

[2] Huvudzonsskärm

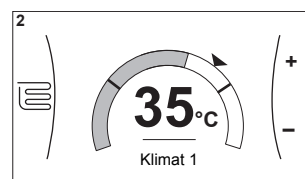

[3] Extrazonsskärm

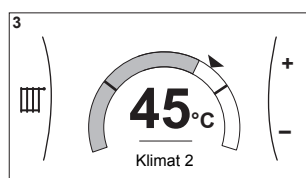

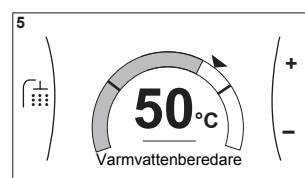

[5] Tanktemperaturskärm

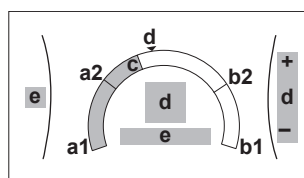

Förklaring



Möjliga åtgärder på den här skärmen	
	Gå igenom undermenyns lista.
	Gå till undermenyn.
	Justera och tillämpa önskad temperatur automatiskt.

Rumstemperaturkontroll

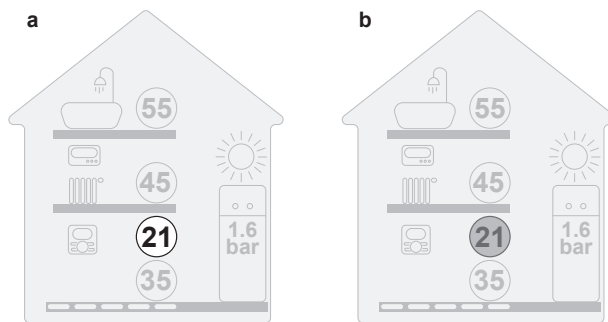

a Rumstemperaturkontrollen PÅ
b Rumstemperaturkontrollen AV

Rumsuppvärmning/-kylning

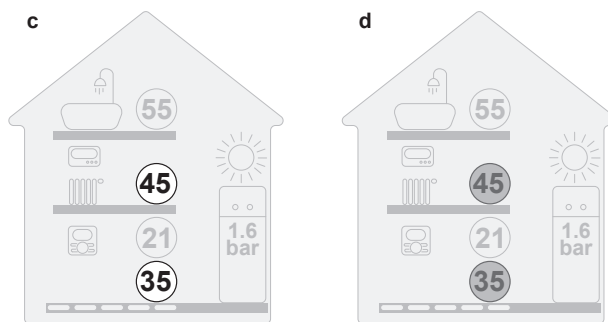

c Rumsuppvärmnings-/kyldrift PÅ
d Rumsuppvärmnings-/kyldrift AV

Värmedrift i beredaren

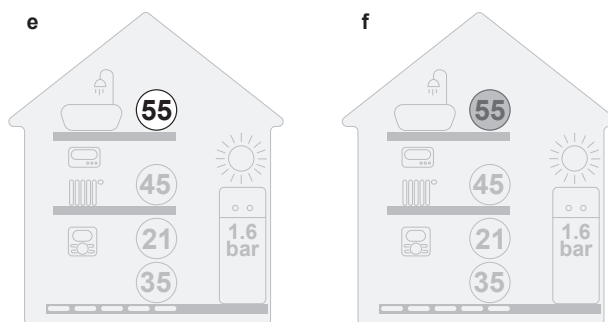

e Värmedrift i beredaren PÅ
f Värmedrift i beredaren AV

4.3.2 Slå PÅ eller AV

Rumstemperaturkontroll

<p>1</p>	<p>Gå till [C.1]: Drift > Rum.</p> <div style="border: 1px solid black; padding: 5px; margin: 5px 0;"> <p style="text-align: center;">C.1 Drift</p> <table style="width: 100%; border-collapse: collapse;"> <tr> <td style="width: 50%; border-right: 1px solid black; padding: 2px;">Rum</td> <td style="padding: 2px;">På</td> </tr> <tr> <td style="border-right: 1px solid black; padding: 2px;">Rumsdrift</td> <td style="padding: 2px;">På</td> </tr> </table> </div>	Rum	På	Rumsdrift	På	
Rum	På					
Rumsdrift	På					
<p>2</p>	<p>Ställ in driften på På eller Av.</p>					



Rumsuppvärmning/-kylning

**NOTERING**

Rumsfrostskydd. Även om du stänger AV värme-/kyldrift i rum ([C.2]: **Drift** > **Rumsdrift**) kommer rumsfrostskyddet – om det har aktiverats – förbli aktivt.

**NOTERING**

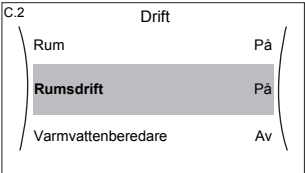

Skydd mot frysta rör. Även om du stänger AV värme-/kyldrift i rum ([C.2]: **Drift** > **Rumsdrift**) kommer skydd mot frysta rör – om det har aktiverats – förbli aktivt.

<p>1</p>	<p>Gå till [C.2]: Drift > Rumsdrift.</p> 	
<p>2</p>	<p>Ställ in driften på På eller Av.</p>	

Värmedrift i beredaren

**NOTERING**

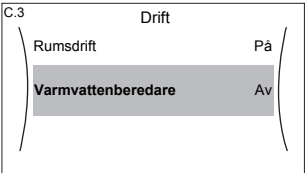
Desinfektionsläget. Även om du stänger AV värmedriften ([C.3]: **Drift** > **Varmvattenberedare**), kommer fortfarande desinfektionsläget att vara aktivt. Om du däremot stänger AV den när desinfektionsfunktionen körs inträffar ett AH-fel.

<p>1</p>	<p>Gå till [C.3]: Drift > Varmvattenberedare.</p> 	
<p>2</p>	<p>Ställ in driften på På eller Av.</p>	

4.4 Kontroll för rumsuppvärmning/-kylning

4.4.1 Om kontrollen för rumsuppvärmning/-kylning

Kontrollen för rumsuppvärmning/-kylning består vanligtvis av följande steg:

- 1 Hur du ställer in rumsdriftläget
- 2 Hur du kontrollerar temperaturen

Beroende på systemets layout och installatörsinställningar använder du olika temperaturkontroller:

- Rumstermostatkontroll
- Kontroll för framledningstemperaturen
- Extern rumstermostatkontroll

4.4.2 Hur du ställer in rumsdriftläget

Om rumsdriftlägena

Din enhet kan vara en uppvärmnings- eller uppvärmnings-/kylningsmodell:

- Om din enhet är en uppvärmningsmodell kan den värma upp ett utrymme.
- Om din enhet är en uppvärmnings-/kylningsmodell kan den både värma upp och kyla ner ett utrymme. Du måste beordra systemet vilket driftläge som ska användas.

Hur du avgör om en värme-/kylpumpsmodell är installerad



1	Gå till [4]: Rumsdrift .	
2	Kontrollera om [4.1] Driftläge står med i listan och kan redigeras. Om det gör det är en värme-/kylpumpsmodell installerad.	

För att beordra systemet vilken rumsdrift som ska användas kan du:

Du kan...	Plats
Kontrollera vilket driftläge som för närvarande används.	Startskärmen
Ställ in läget för rumsdrift permanent.	Huvudmenyn
Begränsa automatisk växling efter ett månatligt schema.	

Hur du kontrollerar det aktuella rumsdriftläget



Rumsdriftläget visas på startskärmen:

- När enheten är i uppvärmningsläget visas -ikonen.
- När enheten är i kylningsläget visas -ikonen.

Statusindikatorn visar om enheten är påslagen:

- När enheten inte är påslagen pulserar statusindikatorn blått ungefär var 5:e sekund.
- När enheten är påslagen lyser statusindikatorn med ett blått sken.

Hur du ställer in rumsdriftläget

1	Gå till [4.1]: Rumsdrift > Driftläge	
2	Välj ett av följande alternativ: <ul style="list-style-type: none"> ▪ Uppvärmning: Endast uppvärmningsläge ▪ Kylning: Endast kylningsläge ▪ Automatisk: Driftläget ändras automatiskt mellan uppvärmning och kylning baserat på utomhustemperaturen. Begränsat per månad enligt Driftlägesschema [4.2]. 	

För att begränsa automatisk växling efter ett schema

Villkor: Du ställde in rumsdriftsläget på **Automatisk**.

1	Gå till [4.2]: Rumsdrift > Driftlägesschema .	
2	Välj en månad.	

3	Välj ett alternativ för respektive månad: <ul style="list-style-type: none"> ▪ Värme och kyl drift: Inte begränsat ▪ Endast värmedrift: Begränsat ▪ Endast kyl drift: Begränsat 	○...🔒
4	Bekräfta ändringarna.	🔒...○

Exempel: Växlingsbegränsningar

När	Begränsning
Under vinterhalvåret. Exempel: Oktober, november, december, januari, februari och mars.	Endast värmedrift
Under sommaren. Exempel: Juni, juli och augusti.	Endast kyl drift
Vår och höst. Exempel: April, maj och september.	Värme och kyl drift

4.4.3 Hur du avgör vilken temperaturkontroll du använder

Hur du avgör vilken temperaturkontroll du använder (metod 1)

Kontrollera den ifyllda tabellen med installatörsinställningar.

Hur du avgör vilken temperaturkontroll du använder (metod 2)

Du kan se på startskärmen vilken temperaturkontroll du använder.

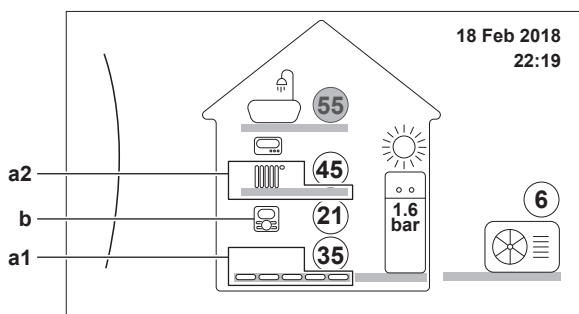





- a1** Huvudzonens värmegivare (i det här exemplet Golvvärme)
a2 Extrazonens värmegivare (i det här exemplet Radiator). Om ingen ikon visas finns det ingen extrazon.
b Typ av rumstermostat för huvudzonen:

Om b=...	Då är temperaturkontrollen...	
	Huvudzon	Extrazon (om det finns)
🔌	Rumstermostatkontroll	Extern rumstermostatkontroll
🔌	Extern rumstermostatkontroll	
Ingen ikon	Kontroll för framledningstemperaturen	Kontroll för framledningstemperaturen

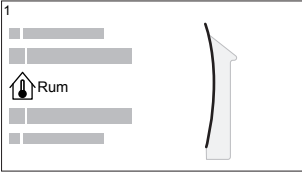
4.4.4 För att ändra den önskade rumstemperaturen

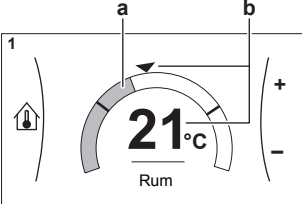
Vid reglering av rumstemperaturen kan du använda inställningsskärmen för rumstemperatur för att avläsa och justera den önskade rumstemperaturen.



1	<p>Gå till [1]: Rum.</p> 	
2	<p>Justera den önskade rumstemperaturen.</p>  <p>a Verklig rumstemperatur b Önskad rumstemperatur</p>	

Om schemaläggning är aktiverad efter ändring av önskad rumstemperatur

- Temperaturen förblir densamma så länge det inte finns någon schemalagd åtgärd.
- Den önskade rumstemperaturen återställs till sitt schemalagda värde när en schemalagd åtgärd inträffar.

Du kan undvika schemalagt beteende genom att (tillfälligt) stänga av schemaläggning.

Hur du sätter på eller stänger av schemaläggning för rumstemperatur

1	Gå till [1.1]: Rum > Scheman.	
2	Välj Nej.	



4.4.5 För att ändra den önskade utvattentemperaturen



INFORMATION

Utvattnet är det vatten som flödar till värmegivarna. Den önskade utvattentemperaturen ställs in av din installatör efter typen av värmegivare. Justera bara utvattentemperaturens inställningar vid problem.

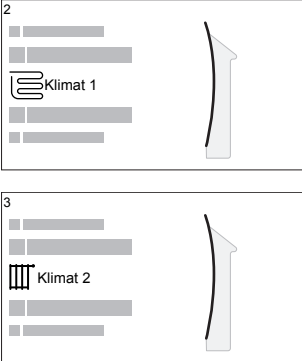
Du kan använda skärmen för inställningsläge för framledningstemperatur för att avläsa och justera den önskade framledningstemperaturen.

1	<p>Gå till [2]: Klimat 1 eller [3]: Klimat 2.</p> 	
---	---	---

**FÖRSIKTIGT**

Elpatronens behörighetsschema används för att begränsa eller tillåta elpatron drift baserade på veckoprogram. Råd: för att undvika att desinfektionsfunktionen misslyckas ska du låta elpatronen (i veckoprogrammet) vila i minst 4 timmar för den schemalagda starten av desinfektionen. Om elpatronen är begränsad under desinfektionen kommer desinfektionsfunktionen INTE att fungera och den tillämpliga felkoden AH genereras.

**INFORMATION**

Om felkoden AH genereras, men desinfektionen inte avbröts vid tappning av varmvatten, rekommenderas följande åtgärder:

- När **End. återvärm.** eller **Schema + återvärmning** är valt rekommenderas det att ställa in desinfektionen så att den startar minst 4 timmar efter den sista stora, förväntade varmvattentappningen. Starten kan ställas in med installatörinställningarna (desinfektionsfunktion).
- När läget **Endast schema** är valt rekommenderas det att programmera en **Ekonomi**-åtgärd 3 timmar före den schemalagda starten av desinfektionen så att tanken kan förvärmas.

Hur du avgör vilket varmvattenberedarläge du använder (metod 1)

Kontrollera den ifyllda tabellen med installatörsinställningar.

Hur du avgör vilket varmvattenberedarläge du använder (metod 2)

1	Gå till [5]: Varmvattenberedare.	
2	Se efter vilka ikoner som visas:	

Om... visas	Då är varmvattenberedarläget =...
Endast [5.1] Kraftfull drift (värmepump + elpatron i 30 minuter)	End. återvärm.
Alla ikoner förutom [5.4] Temperatur återvärmning visas	Endast schema
Alla ikoner inklusive [5.4] Temperatur återvärmning visas	Schema + återvärmning

4.5.2 Återuppvärmningsläge

I återuppvärmningsläget kommer varmvattenberedaren kontinuerligt att värmas upp till den temperatur som visas på startskärmen (t.ex: 50°C) när temperaturen sjunker under ett visst värde.

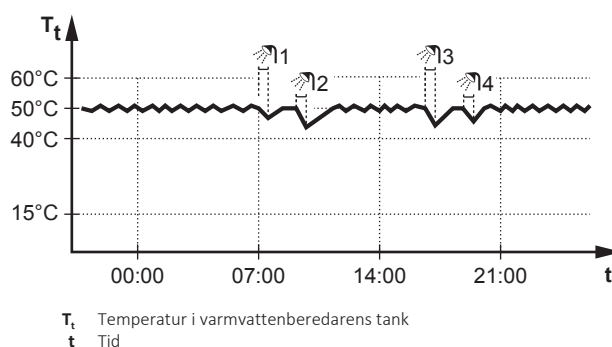
**INFORMATION**

Risk för bristande kapacitet för rumsuppvärmning om varmvattenberedaren saknar elpatron: Om varmvattenberedaren värms upp ofta eller rumsuppvärmning/-kylning sker under lång tid kommer ett avbrott att ske när du väljer följande:

Varmvattenberedare > Uppvärmningslogik > End. återvärm..

**INFORMATION**

Om varmvattentanken står i läge återuppvärmning finns det stor risk för försämrad kapacitet/komfort. Om återuppvärmning sker ofta blir det längre avbrott i kapacitet/komfort vid rumsuppvärmning/kylning.

4.5.3 Schemalagt läge

I det schemalagda läget kommer varmvattenberedarens tank att producera varmvatten enligt ett schema. Bästa tiden för att låta tanken producera varmvatten är på natten eftersom behovet av rumsuppvärmning då är lägre.

Exempel:

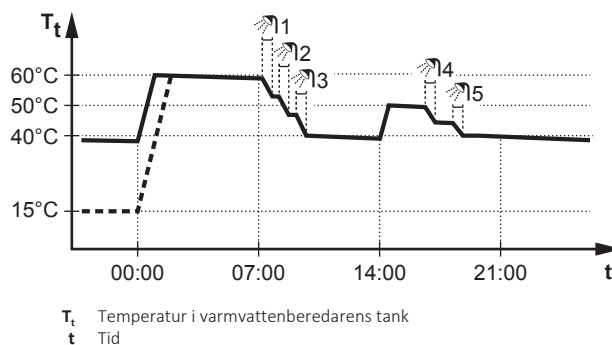

- Till en början är varmvattenberedartemperaturen den samma som varmvattnets temperatur som flödar till varmvattenberedaren (t.ex.: **15°C**).
- Kl 00:00 är varmvattenberedaren inställd för att värma upp vattnet till ett förinställt värde (t.ex.: **Komfort = 60°C**).
- På morgonen använder du varmvattnet och varmvattenberedarens temperatur sänks.
- Kl 14:00 är varmvattenberedaren inställd för att värma upp vattnet till ett förinställt värde (t.ex.: **Ekonomi = 50°C**). Det finns nu varmvatten igen.
- På eftermiddagen och kvällen använder du varmvattnet igen och varmvattenberedarens temperatur sänks igen.
- Kl. 00:00 nästa dag upprepas cykeln.



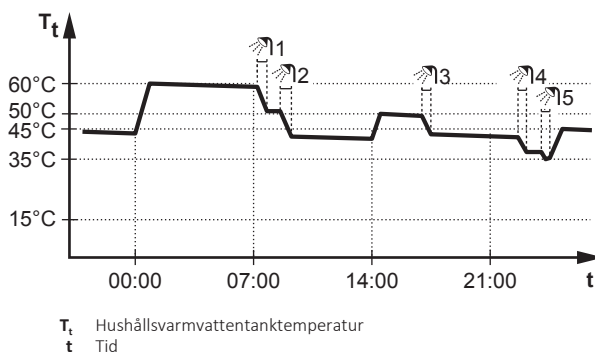

4.5.4 Schemalagt läge + återuppvärmningsläge

I schemalagt läge + återuppvärmningsläge är styrningen av varmvattenberedaren densamma som i schemalagt läge. Men när varmvattenberedarens temperatur sjunker under ett förinställt värde (=återuppvärmningstemperatur – hysteresvärde, till exempel: 35°C), värms varmvattenberedaren upp tills börvärdet för återuppvärmningen uppnås (till exempel: 45°C). På så vis finns alltid en viss minimimängd av tappvarmvatten tillgängligt.

Exempel:

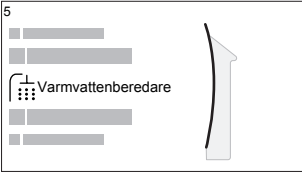
4.5.5 Hur du ändrar varmvattentemperaturen

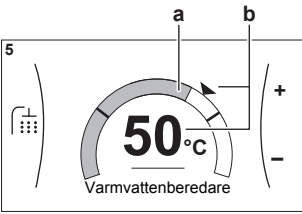
I läget **End. återvärm.** kan du använda inställningsskärmen för tanktemperatur för att avläsa och justera varmvattentemperaturen.

1	Gå till [5]: Varmvattenberedare. 	
2	Justera varmvattentemperaturen.  a Verklig varmvattentemperatur b Önskad varmvattentemperatur	

I andra lägen kan du bara visa inställningsskärmen och inte ändra den. I stället kan du ändra inställningarna för **Temperatur komfortlagring** [5.2], **Temperatur ekonomilagring** [5.3] och **Temperatur återvärmning** [5.4].

4.5.6 Använda kraftfull drift av varmvattenberedaren



Om kraftfull drift

Kraftfull drift (värmepump + elpatron i 30 minuter) gör det möjligt att värma upp beredaren med hjälp av reservvärmare eller elpatron. Använd detta läge under dagar då det går åt mer varmvatten än normalt.

Hur du kontrollerar om kraftfull drift är aktiv

Om  visas på startskärmen är kraftfull drift aktiv.

Aktivera eller inaktivera **Kraftfull drift (värmepump + elpatron i 30 minuter)** på följande sätt:

1	Gå till [5.1]: Varmvattenberedare > Kraftfull drift (värmepump + elpatron i 30 minuter)	
2	Placera kraftfull drift i läge Av eller På .	

Användningsexempel: Du behöver mer varmvatten omedelbart

Du befinner dig i följande situation:

- Du har redan använt det mesta av ditt varmvatten.
- Du kan inte vänta tills nästa schemalagda åtgärd för att värma upp varmvattenberedaren.

Då kan du aktivera kraftfull drift. Varmvattenberedare börjar värma upp vattnet till **Komfort**-temperaturen.



INFORMATION

När kraftfull drift är aktiv är risken för problemen med försämrad kapacitet/komfort vid rumsuppvärmning/kylning stor. Om en större mängd varmvatten används kan det inträffa att det blir längre avbrott i kapacitet/komfort vid rumsuppvärmning/kylning.





4.6 Avancerad användning

Mängden av information du kan avläsa och redigera i menystrukturen beror på din användarbehörighetsnivå:

- **Slutanvändare:** Standardläge
- **Avancerad slutanvändare:** Du kan avläsa och redigera mer information

För att ändra användarbehörighetsnivå

Du kan ändra användarbehörighetsnivån på följande sätt:

1	Gå till [B]: Behörighetsnivå. 	
2	Ange gällande pinkod för användarbehörighetsnivån.	—
	▪ Bläddra igenom listan med siffror och ändra den valda siffran.	
	▪ Flytta markören från vänster till höger.	
	▪ Bekräfta pinkoden och fortsätt.	

PIN-kod för avancerad användare

PIN-koden för **Avancerad slutanvändare** är **1234**. Nu visas fler menyposter för användaren.



PIN-kod för användare

PIN-koden för Slutanvändare är **0000**.



4.6.1 Hur du använder det tyst läget

Om det tysta läget

Du kan använda det tysta läget för att minska ljudet från utomhusenheten. Detta betyder också att uppvärmnings-/kylningskapaciteten kommer att sänkas. Det tysta läget har flera nivåer.

Du kan:

- Inaktivera det tysta läget helt och hållet
- Aktiverar en nivå för det tysta läget manuellt tills nästa schemalagda åtgärd
- Använda och ställa in ett schema för det tysta läget



INFORMATION





Vi rekommenderar INTE användning av den tystaste nivån om utomhustemperaturen ligger under noll grader.

Hur du kontrollerar om det tysta läget är aktiverat

Om  visas på startskärmen så är tyst läge aktivt.

Hur du använder det tysta läget

1	Gå till [7.4.1]: Användarinställningar > Tyst > Aktivering.	
2	Gör en av följande:	—



Om du vill...	Då...	
Inaktivera det tysta läget helt och hållet	Välj Av.	
Aktivera ett tyst läge manuellt	Välj tillämplig nivå för tyst läge. Exempel: Tystast.	
Använda och ställa in ett schema för det tysta läget	Välj Automatisk .	
	Gå till [7.4.2] Scheman och ställ in schemat. Mer information om schemaläggning finns i "4.7.4 Schemaskärm: Exempel" [▶ 37].	

Användningsexempel: En bebis sover på eftermiddagen

Om du befinner dig i följande situation:

- Du har ställt in ett schema för det tysta läget:
 - Under natten: **Tystast**.
 - Under natten: **Av** för att upprätthålla systemets uppvärmnings-/kylningskapacitet.
- Men bebisen sover på eftermiddagen och du vill att det ska vara tyst.

Gör enligt följande:

1	Gå till [7.4.1]: Användarinställningar > Tyst > Aktivering .	
2	Välj Tystast .	

Fördel:

Utomhusenheten drivs på sin mest tysta nivå.

4.6.2 Hur du använder semesterläget

Om semesterläget

När du åker på semester kan du använda semesterläget för att avvika från dina normala scheman utan att behöva ändra dem. När semesterläget är aktivt stängs uppvärmning/kylning av rum och varmvattenberedning av. Rumsfrostskydd och antilegionelladrift förblir aktivt.

Typiskt arbetsflöde





Användning av semesterläget består vanligtvis av följande steg:

- 1 Ställa in start- och slutdatum för semestern.
- 2 Aktiverar semesterläget.

Hur du kontrollerar om ett semesterläge är aktiverat och/eller körs

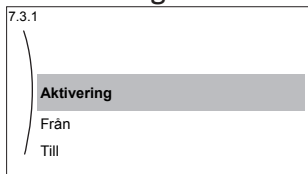
Om  visas på startskärmen så är semesterläget aktivt.

Ställa in semesterläget

1	Aktivera semesterläget.	—
	<ul style="list-style-type: none"> ▪ Gå till [7.3.1]: Användarinställningar > Semester > Aktivering. <div style="border: 1px solid black; padding: 5px; margin: 5px 0;"> <p style="font-size: small;">7.3.1</p>  </div> <ul style="list-style-type: none"> ▪ Välj På. 	
2	Ange den första dagen för semestern.	—
	<ul style="list-style-type: none"> ▪ Gå till [7.3.2]: Från. ▪ Välj ett datum. 	
	<ul style="list-style-type: none"> ▪ Bekräfta ändringarna. 	

3	Ange den sista dagen för semestern.	—
	▪ Gå till [7.3.3]: Till .	
	▪ Välj ett datum.	
	▪ Bekräfta ändringarna.	

4.6.3 Läs av information

Hur du läser av mer information

1	Gå till [8]: Information .	
----------	-----------------------------------	--

Möjlig avläsningsinformation

I menyn...	Kan du läsa av...
[8.1] Energidata	Producerad energi, förbrukad elektricitet och förbrukad gas
[8.2] Felhistorik	Felhistorik
[8.3] Tel.nr. återförsäljare	Kontakt-/supportnummer
[8.4] Givare	Rumstemperatur, tanktemperatur eller varmvattenberedartemperatur, utomhustemperatur och framledningstemperatur (om tillämpligt)
[8.5] Ställdon	Status/läge för varje ställdon Exempel: Varmvattenpumpen PÅ/AV
[8.6] Driftlägen	Aktuellt driftläge Exempel: Avfrostnings-/oljereturläge
[8.7] Om	Information om systemets version
[8.8] Anslutningsstatus	Information om anslutningsstatus för enheten, rumstermostaten och LAN-adaptorn.
[8.9] Driftstimmar	Driftstimmar för specifika systemkomponenter

4.6.4 Hur du ställer in tid och datum

1	Gå till [7.2] Användarinställningar > Tid/datum .	
----------	---	--

4.7 Förinställda värden och scheman

4.7.1 Hur du använder förinställda värden

Om förinställda värden

För vissa inställningar i systemet kan du definiera förinställda värden. Du behöver bara ange dessa värden en gång och sedan återanvända värdena på andra skärmar, till exempel schemaläggningsskärmen. Om du sedan vill ändra ett värde, behöver du endast göra det för en funktion.

Möjliga förinställda värden

Du kan ställa in följande användardefinierade förinställda värden:

Förinställt värde	Var det används
Tanktemperaturer under [5] Varmvattenberedare Begränsning: Endast tillämpligt om en VVB-tank finns.	[5.2] Temperaturkomfortlagring
	[5.3] Temperatur ekonomilagring
	[5.4] Temperatur återvärmning
Elpriser under [7.5] Användarinställningar > Elpris Begränsning: Endast möjligt om Bivalent drift aktiverats av installatören.	[7.5.1] Hög
	[7.5.2] Medel
	[7.5.3] Låg
	Du kan använda dessa förinställda värden under [5.5] Scheman (skärmen med veckoschema för VVB-tank) om VVB-tankläget är ett av följande: <ul style="list-style-type: none"> ▪ Endast schema ▪ Schema + återvärmning
	Programvaran använder detta förinställda värde om VVB-tankläget är Schema + återvärmning .
	Du kan använda dessa förinställda värden under [7.5.4] Scheman (skärmen med veckoschema för energipriser). Se " 4.7.2 Ställa in energipriser " [▶ 31].

Förutom de användardefinierade förinställda värdena, innehåller systemet också vissa systemdefinierade förinställda värden som du kan använda vid programmering av scheman.

Exempel: In [7.4.2] **Användarinställningar > Tyst > Scheman** (veckoschema för när enheten måste använda respektive nivå för tyst läge), du kan använda följande systemdefinierade förinställda värden: **Tyst/Tystare/Tystast**.

4.7.2 Ställa in energipriser

I systemet kan du ställa in följande energipriser:

- ett fast gaspris
- 3 prisnivåer för elektricitet
- en schemalagd veckotimer för elektricitetspriser.

Exempel: Hur du ställer in energipriser i användargränssnittet?

Pris	Värde i brödsmlor
Bränsle: 5,3 eurocent/kWh	[7.6]=5,3
Elektricitet: 12 eurocent/kWh	[7.5.1]=12

Ställa in gaspriset

1	Gå till [7.6]: Användarinställningar > Gaspris.	
2	Välj rätt gaspris.	
3	Bekräfta ändringarna.	

**INFORMATION**

Prisintervall på mellan 0,00~990 valuta/kWh (med 2 signifikanta värden).

Ställa in elektricitetspriset

1	Gå till [7.5.1]/[7.5.2]/[7.5.3]: Användarinställningar > Elpris > Hög/Medel/Låg.	
2	Välj rätt elpris.	
3	Bekräfta ändringarna.	
4	Upprepa detta för alla tre elpriserna.	—

**INFORMATION**

Prisintervall på mellan 0,00~990 valuta/kWh (med 2 signifikanta värden).

**INFORMATION**Om inget schema ställs in tar man hänsyn till **Elpris** för Hög.**Ställa in schemalagd timer för elektricitetspriset**

1	Gå till [7.5.4]: Användarinställningar > Elpris > Scheman.	
2	Ställ in valet med hjälp av schemaläggningsskärmen. Du kan ställa in Hög , Medel och Låg elpriser enligt informationen från din elleverantör.	—
3	Bekräfta ändringarna.	

**INFORMATION**Värdena motsvarar elprisvärdena för **Hög**, **Medel** och **Låg** som ställts in tidigare. Om inget schema ställs in tar man hänsyn till elpriser för **Hög**.**Om energipriser vid stimulans per kWh vid förnybar energi**

En stimulans kan övervägas vid inställning av energipriser. Trots att driftskostnaden kan öka optimeras den totala driftskostnaden genom att man tar hänsyn till återbäringen.

**NOTERING**

Se till att du modifierar inställningen av energipriserna när stimulansperioden är slut.

Ställa in gaspriset vid stimulans per kWh förnybar energi

Beräkna värdet för gaspriset enligt följande formel:

- Faktiskt gaspris+(stimulans/kWh×0,9)

Information om hur du ställer in gaspriset finns i "[Ställa in gaspriset](#)" [▶ 32].

Ställa in elektricitetspriser vid stimulans per kWh vid förnybar energi

Beräkna värdet för elpriset enligt följande formel:

- Faktiskt elpris+stimulans/kWh

Information om hur du ställer in elpriset finns i "[Ställa in elektricitetspriset](#)" [▶ 32].

Exempel

Detta är ett exempel och de priser och/eller värden som används i detta exempel är INTE exakta.

Data	Pris/kWh
Gaspris	4,08
Elpris	12,49
Stimulans per kWh vid förnybar värme	5

Beräkning av gaspriset

Gaspris=faktiskt gaspris+(stimulans/kWh×0,9)

Gaspris=4,08+(5×0,9)

Gaspris=8,58

Beräkning av elpriset

Elpris=Faktiskt elpris+stimulans/kWh

Elpris=12,49+5

Elpris=17,49

Pris	Värde i brödsmlor
Gas: 4,08 /kWh	[7.6]=8,6
Elektricitet: 12,49 /kWh	[7.5.1]=17

4.7.3 Hur du använder och ställer in scheman





Om scheman

Beroende på ditt systems layout och gjorda inställningar kan scheman för flera kontroller vara tillgängliga.

Du kan...	Se...
Ställ in om en specifik kontroll måste agera efter ett schema.	" Aktiveringsskärm " under " Hur du använder och ställer in scheman " [▶ 34]
Välja vilket schema du vill använda nu för en specifik kontroll. Systemet innehåller vissa fördefinierade scheman. Du kan:	

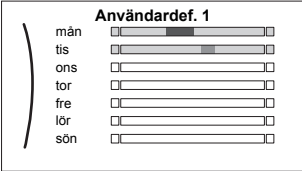
Du kan...	Se...
Kontrollera vilket schema som är valt för närvarande.	" Schema/kontroll " under " Hur du använder och ställer in scheman " [▶ 34]
Välj vid behov ett annat schema.	" Hur du använder och ställer in scheman " [▶ 34]
Ställa in dina egna scheman om du inte är nöjd med fördefinierade scheman. Åtgärderna du kan ställa in är kontrollspecifika.	<ul style="list-style-type: none"> ▪ "Möjliga åtgärder" under "Hur du använder och ställer in scheman" [▶ 34] ▪ "4.7.4 Schemaskärm: Exempel" [▶ 37]

Hur du väljer vilket schema du vill använda

1	Gå till schemat för specifik kontroll. Se " Schema/kontroll " under " Hur du använder och ställer in scheman " [▶ 34]. Exempel: För schemat för önskad rumstemperatur i läget värme, gå till [1.2] Rum > Schema värme .	
2	Välj det aktuella schemats namn. 	
3	Välj Välj. 	
4	Välj vilket schema du vill använda nu.	

Möjliga scheman

Tabellen innehåller följande information:

- **Schema/kontroll:** Denna kolumn visar var du kan se aktuellt schema för specifik kontroll. Vid behov kan du:
 - Välja ett annat schema. Se "[Hur du använder och ställer in scheman](#)" [[▶ 34](#)].
 - Ställa in ditt eget schema. Se "[4.7.4 Schemaskärm: Exempel](#)" [[▶ 37](#)].
- **Fördefinierade scheman:** Antal tillgängliga fördefinierade scheman i systemet för specifik kontroll. Du kan vid behov ställa in ditt eget schema.
- **Aktiveringsskärm:** För de flesta kontroller är ett schema endast effektivt om det aktiveras på motsvarande aktiveringsskärm. Denna post visar var du ska aktivera det.
- **Möjliga åtgärder:** Åtgärder som du kan använda när du programmerar ett schema. För de flesta scheman kan du programmera upp till 6 åtgärder per dag.

Schema/kontroll	Beskrivning
[1.2] Rum > Schema värme Schema för önskad rumstemperatur i uppvärmningsläget.	Fördefinierade scheman: 3 Aktiveringsskärm: [1.1] Scheman Möjliga åtgärder: Temperaturer inom intervallet.
[1.3] Rum > Schema kylning Schema för önskad rumstemperatur i kylningsläge.	Fördefinierade scheman: 1 Aktiveringsskärm: [1.1] Scheman Möjliga åtgärder: Temperaturer inom intervallet.
[2.2] Klimat 1 > Schema värme Schema för önskad framledningstemperatur för huvudzonen i uppvärmningsläget.	Fördefinierade scheman: 3 Aktiveringsskärm: [2.1] Scheman Möjliga åtgärder: <ul style="list-style-type: none"> ▪ Vid väderberoende: Växla temperaturer inom intervaller. ▪ Annat: Temperaturer inom intervallet
[2.3] Klimat 1 > Schema kylning Schema för önskad framledningstemperatur för huvudzonen i kylningsläget.	Fördefinierade scheman: 1 Aktiveringsskärm: [2.1] Scheman Möjliga åtgärder: <ul style="list-style-type: none"> ▪ Vid väderberoende: Växla temperaturer inom intervaller. ▪ Annat: Temperaturer inom intervallet
[3.2] Klimat 2 > Schema värme Schema för när systemet tillåts att värma upp extrazonen i uppvärmningsläget.	Fördefinierade scheman: 1 Aktiveringsskärm: [3.1] Scheman Möjliga åtgärder: <ul style="list-style-type: none"> ▪ Av: När systemet INTE tillåts värma upp extrazonen. ▪ På: När systemet tillåts värma upp extrazonen.
[3.3] Klimat 2 > Schema kylning Schema för när systemet tillåts att kyla ner extrazonen i kylningsläget.	Fördefinierade scheman: 1 Aktiveringsskärm: [3.1] Scheman Möjliga åtgärder: <ul style="list-style-type: none"> ▪ Av: När systemet INTE tillåts kyla ner extrazonen. ▪ På: När systemet tillåts kyla ner extrazonen.
[4.2] Rumsdrift > Driftlägesschema Schema (per månad) för när enheten drivs i uppvärmningsläge och när den drivs i kylningsläge.	Se " Hur du ställer in rumsdriftläget " [► 20].

Schema/kontroll	Beskrivning
<p>[5.5] Varmvattenberedare > Scheman</p> <p>Schema för temperatur i varmvattentanken efter ditt normala varmvattenbehov.</p>	<p>Fördefinierade scheman: 1</p> <p>Aktiveringsskärm: Ej tillämplig. Detta schema aktiveras automatiskt om VVB-läget är inställt till ett av följande:</p> <ul style="list-style-type: none"> ▪ Endast schema ▪ Schema + återvärmning <p>Möjliga åtgärder:</p> <ul style="list-style-type: none"> ▪ Komfort: När tanken ska börja värma upp till användardefinierat förinställt värde [5.2] Temperatur komfortlagring. ▪ Ekonomi: När tanken ska börja värma upp till användardefinierat förinställt värde [5.3] Temperatur ekonomilagring. ▪ Stoppa: När tanken ska stoppa uppvärmningen, även om önskad tanktemperatur inte är uppnådd. <p>Obs: I Schema + återvärmning-läget beaktar systemet även det användardefinierade förinställda värdet [5.4] Temperatur återvärmning.</p>
<p>[7.4.2] Användarinställningar > Tyst > Scheman</p> <p>Schema för när enheten ska använda det tysta läget.</p>	<p>Fördefinierade scheman: 1</p> <p>Aktiveringsskärm: [7.4.1] Aktivering (endast tillgänglig för installatörer).</p> <p>Möjliga åtgärder: Du kan använda följande systemdefinierade förinställda värden:</p> <ul style="list-style-type: none"> ▪ Tyst ▪ Tystare ▪ Tystast <p>Se "Om det tysta läget" [▶ 28].</p>
<p>[7.5.4] Användarinställningar > Elpris > Scheman</p> <p>Schema för när en viss eltariff gäller.</p>	<p>Fördefinierade scheman: 1</p> <p>Aktiveringsskärm: Ej tillämplig</p> <p>Möjliga åtgärder: Du kan använda följande systemdefinierade förinställda värden:</p> <ul style="list-style-type: none"> ▪ Hög ▪ Medel ▪ Låg <p>Se "4.7.2 Ställa in energipriser" [▶ 31].</p>
<p>Begränsning: Endast tillgänglig för installatörer.</p> <p>[9.4.2] Installatörsinställningar > Elpatron tank > Schema tillåten elpatron</p>	<p>Fördefinierade scheman: 1</p> <p>Aktiveringsskärm: Ej tillämplig</p> <p>Möjliga åtgärder: Du kan programmera 2 åtgärder per dag.</p> <ul style="list-style-type: none"> ▪ Av: Elpatrondrift tillåts INTE. ▪ På: Elpatrondrift tillåts.

4.7.4 Schemaskärm: Exempel

Det här exemplet visar hur ett rumstemperaturschema ställs in för uppvärmning av huvudzonen.

**INFORMATION**

Procedurerna för att ställa in andra schanan är likartade.

Ställa in ett schema: översikt

Exempel: Du vill programmera följande schema:

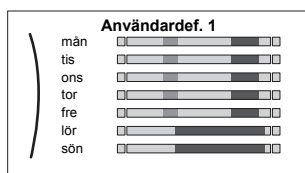

Nödvändigt: Rumstemperaturschemat är endast tillgängligt om rumstermostatkontrollen är aktiv. Om framledningsvattentemperaturens kontroll är aktiv kan du programmera huvudzonens schema istället.

- 1 Gå till schemat.
- 2 (valfritt) Rensa innehållet för hela veckans schema eller innehållet för ett valt dagschema.
- 3 Programmera schemat för **måndag**.
- 4 Kopiera schemat till de andra veckodagarna.
- 5 Programmera schemat för **lördag** och kopiera det till **söndag**.
- 6 Ge schemat ett namn.





För att gå till schemat

1	Gå till [1.1]: Rum > Scheman.	
2	Ställ in schemalaggingen på Ja .	
3	Gå till [1.2]: Rum > Schema värme.	



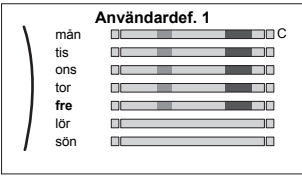

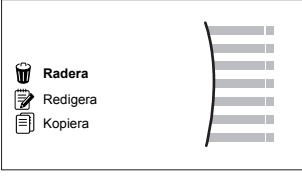

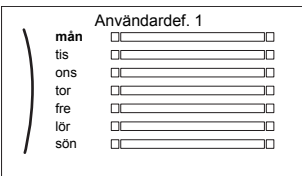

Rensa innehållet för veckans schema

1	Välj det aktuella schemats namn. 	
2	Välj Radera . 	
3	Välj OK för att bekräfta.	

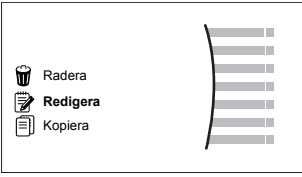

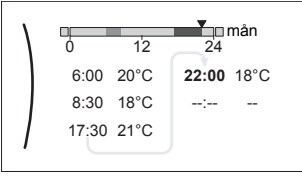



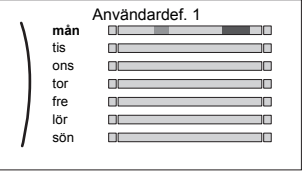

Rensa innehållet för ett dagschema

<p>1</p>	<p>Välj den dag du vill rensa innehållet för. Till exempel fredag</p> 	
<p>2</p>	<p>Välj Radera.</p> 	
<p>3</p>	<p>Välj OK för att bekräfta.</p>	

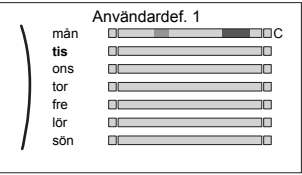

För att programmera schemat för måndag

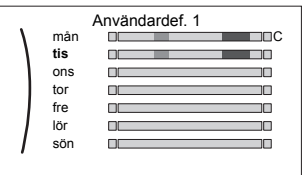

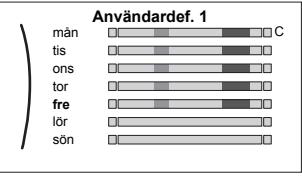



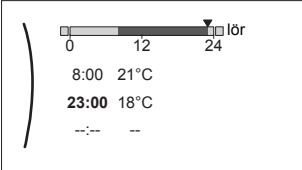

<p>1</p>	<p>Välj måndag.</p> 	
<p>2</p>	<p>Välj Redigera.</p> 	
<p>3</p>	<p>Använd det vänstra vredet för att välja en post och redigera posten med det högra vredet. Du kan programmera upp till 6 åtgärder per dag. I stapeln har en hög temperatur en mörkare färg än en låg temperatur.</p>  <p>Obs: För att rensa en åtgärd ställer du in dess tid till tiden för föregående åtgärd.</p>	 
<p>4</p>	<p>Bekräfta ändringarna.</p> <p>Resultat: Schemat för måndag är bestämt. Värdet för den senaste åtgärden är giltigt tills nästa programmerade åtgärd. I detta exempel är måndag den första dagen du programmerade. Den senaste programmerade åtgärden är däremot giltig fram till den första åtgärden nästa måndag.</p>	

För att kopiera schemat till de andra veckodagarna





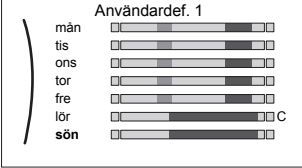

1	<p>Välj måndag.</p> 	
2	<p>Välj Kopiera.</p>  <p>Resultat: Bredvid den kopierade dagen visas "C".</p>	
3	<p>Välj tisdag.</p> 	
4	<p>Välj Klistra in.</p>  <p>Resultat:</p> 	
5	<p>Upprepa denna åtgärd för alla övriga veckodagar.</p> 	<p>—</p>

För att programmera schemat för lördag och kopiera det till söndag

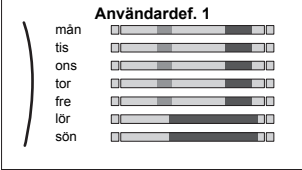
1	Välj lördag.	
2	Välj Redigera.	

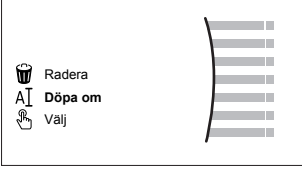
3	<p>Använd det vänstra vredet för att välja en post och redigera posten med det högra vredet.</p> 	 
4	Bekräfta ändringarna.	
5	Välj lördag.	
6	Välj Kopiera.	
7	Välj söndag.	
8	<p>Välj Klistra in.</p> <p>Resultat:</p> 	

För att döpa om schemat

1	<p>Välj det aktuella schemats namn.</p> 	
2	<p>Välj Döpa om.</p> 	
3	<p>(alternativ) För att radera namnet för aktuellt schema, söker du genom teckenlistan tills ← visas, tryck sedan för att ta bort föregående tecken. Upprepa för varje tecken i namnet på schemat.</p>	
4	<p>Bläddra igenom teckenlistan och bekräfta det valda tecknet för att namnge aktuellt schema. Namnet på schemat kan innehålla upp till 15 tecken.</p>	
5	Bekräfta det nya namnet.	



INFORMATION

Alla scheman kan inte döpas om.

Användningsexempel: Du arbetar i ett 3-skiftssystem

Om du arbetar i ett 3-skiftssystem, kan du göra följande:

- 1 Ställ in 3 rumstemperaturscheman och ge dem lämpliga namn. **Exempel:** Morgonskift, dagskift och nattsift
- 2 Välj vilket schema du vill använda nu.

4.8 Väderberoende kurva

4.8.1 Vad är en väderberoende kurva?

Väderberoende drift

Enhetens drift är "väderberoende" om önskad framledningstemperatur eller tanktemperatur fastställs automatiskt av utomhustemperaturen. Den är därför ansluten till en temperaturgivare på byggnadens norra vägg. Om utomhustemperaturen sjunker eller stiger kompenserar enheten för det omedelbart. Därmed behöver enheten inte invänta feedback från termostaten för att höja eller sänka temperaturen i framledningsvattnet eller tanken. Eftersom den reagerar snabbare förhindras stora höjningar och sänkningar av inomhustemperaturen och vattentemperaturen vid upptappingsställen.

Fördel

Väderberoende drift minskar energiförbrukningen.

Väderberoende kurva

För att kunna kompensera för temperaturskillnader förlitar sig enheten på dess väderberoende kurva. Kurvan definierar hur hög temperaturen i tanken eller framledningsvattnet måste vara vid olika utomhustemperaturer. Eftersom kurvans lutning beror på lokala förhållanden såsom klimat och husets isolering kan kurvan justeras av en installatör eller av användaren.

Typer av väderberoende kurva

Det finns 2 typer av väderberoende kurvor:

- 2-punktskurva
- Lutningskalibrerad kurva

Vilken typ av kurva du använder för att göra justeringar beror på vad du själv föredrar. Se "[4.8.4 Använda väderberoende kurvor](#)" [[▶ 44](#)].

Tillgänglighet

Den väderberoende kurvan är inte tillgänglig för:

- Huvudzon – uppvärmning
- Huvudzon – kylning
- Extrazon – uppvärmning
- Extrazon – kylning
- Tank (endast tillgänglig för installatörer)



INFORMATION

För väderberoende drift ska du konfigurera inställningen för huvudzonen, extrazonen eller tanken. Se "[4.8.4 Använda väderberoende kurvor](#)" [[▶ 44](#)].

4.8.2 2-punktskurva

Definiera den väderberoende kurvan med dessa två inställningar:

- Inställning (X1, Y2)
- Inställning (X2, Y1)

Exempel

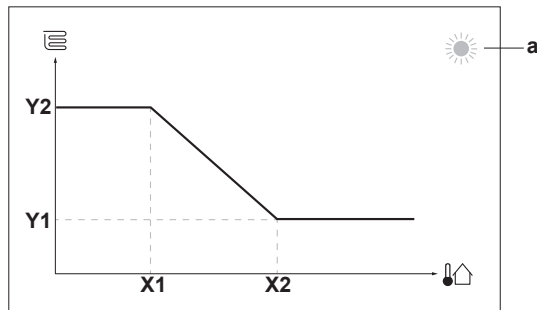

Artikel	Beskrivning
a	Vald väderberoende zon: <ul style="list-style-type: none"> ☀: Uppvärmning av huvudzon eller extrazon ❄: Kylning av huvudzon eller extrazon 🔧: Varmvattenberedare
X1, X2	Exempel på utomhustemperatur
Y1, Y2	Exempel på önskad tanktemperatur eller framledningstemperatur. Ikonen som visas här motsvarar värmegivaren för den zonen: <ul style="list-style-type: none"> 🛋: Golvvärme 🌀: Fläktkonvektor 🔥: Radiator 🛠: Varmvattenberedarens tank

Möjliga åtgärder på den här skärmen	
🔍⋯○	Gå igenom temperaturerna.
○⋯🔍	Ändra temperaturen.
○⋯👉	Gå till nästa temperatur.
👉⋯○	Bekräfta ändringar och fortsätt.

4.8.3 Lutningskalibrerad kurva

Lutning och offset

Definiera den väderberoende kurvan genom lutning och offset:

- Ändra **lutningen** för att höja eller sänka temperaturen på framledningstvattnet för att uppnå olika omgivningstemperaturer. Om t.ex. framledningstvattentemperaturen vanligtvis är lagom men för kall vid låga omgivningstemperaturer, höjer du lutningen så att framledningstvattentemperaturen värms upp mer vid lägre omgivningstemperaturer.

- Ändra **offset** för att höja eller sänka temperaturen på framledningsvattnet för att uppnå olika omgivningstemperaturer. Om t.ex. framledningsvattentemperaturen alltid är lite för kall vid olika omgivningstemperaturer, växlar du upp offset för att på samma sätt höja framledningsvattentemperaturen för alla omgivningstemperaturer.

Exempel



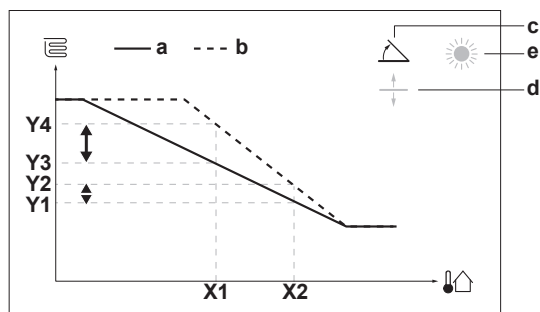

Väderberoende kurva när lutning är vald:

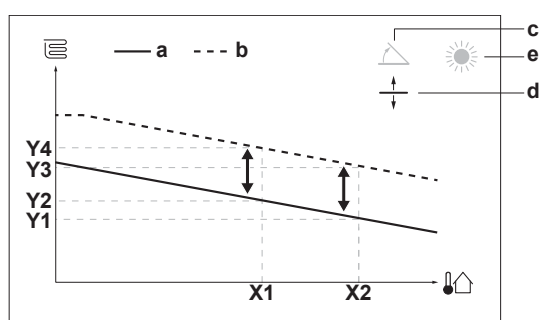

Väderberoende kurva när offset är vald:



Artikel	Beskrivning
a	Väderberoende kurva före ändringar.
b	Väderberoende kurva efter ändringar (som exempel): <ul style="list-style-type: none"> ▪ När lutningen ändras är den nya temperatur som föredras vid X1 ojämnt högre än den temperatur som föredras vid X2. ▪ När offset ändras är den nya temperatur som föredras vid X1 jämnt högre som den temperatur som föredras vid X2.
c	Lutning
d	Offset
e	Vald väderberoende zon: <ul style="list-style-type: none"> ☀: Uppvärmning av huvudzon eller extrazon ❄: Kylning av huvudzon eller extrazon 🔥: Varmvattenberedare
X1, X2	Exempel på utomhustemperatur
Y1, Y2, Y3, Y4	Exempel på önskad tanktemperatur eller framledningstemperatur. Ikonen som visas här motsvarar värmegivaren för den zonen: <ul style="list-style-type: none"> 🏠: Golvvärme 🏠: Fläktkonvektor 🏠: Radiator 🏠: Varmvattenberedarens tank

Möjliga åtgärder på den här skärmen	
	Välj lutning eller offset.
	Höj eller sänk lutning/offset.
	När lutning är vald: ställ in lutning och gå till offset. När offset är vald: ställ in offset.
	Bekräfta ändringar och återgå till undermenyn.

4.8.4 Använda väderberoende kurvor

Ställ in väderberoende kurvor enligt följande:

Definiera börvärdesläget

För att använda den väderberoende kurvan måste du definiera aktuellt börvärdesläge:

Gå till börvärdesläget ...	Ställ in börvärdesläget som ...
Huvudzon – uppvärmning	
[2.4] Klimat 1 > Temperaturkontroll	Väderberoende uppvärmning, fast kylning ELLER Väderberoende
Huvudzon – kylning	
[2.4] Klimat 1 > Temperaturkontroll	Väderberoende
Extrazon – uppvärmning	
[3.4] Klimat 2 > Temperaturkontroll	Väderberoende uppvärmning, fast kylning ELLER Väderberoende
Extrazon – kylning	
[3.4] Klimat 2 > Temperaturkontroll	Väderberoende
Tank	
[5.B] Varmvattenberedare > Temperaturkontroll	Begränsning: Endast tillgänglig för installatörer. Väderberoende

Ändra typ av väderberoende kurva

För att ändra typ för alla zoner (primär + extra) och för tanken går du in på [2.E] Klimat 1 > Kurvtyp väderberoende drift.

Det är även möjligt att visa vilken typ som är vald via:

- [3.C] Klimat 2 > Kurvtyp väderberoende drift
- [5.E] Varmvattenberedare > Kurvtyp väderberoende drift
Begränsning: Endast tillgänglig för installatörer.

Ändra väderberoende kurva

Zon	Gå till ...
Huvudzon – uppvärmning	[2.5] Klimat 1 > Kurva för väderberoende uppvärmning

Zon	Gå till ...
Huvudzon – kylning	[2.6] Klimat 1 > Kurva för väderberoende kylning
Extrazon – uppvärmning	[3.5] Klimat 2 > Kurva för väderberoende uppvärmning
Extrazon – kylning	[3.6] Klimat 2 > Kurva för väderberoende kylning
Tank	Begränsning: Endast tillgänglig för installatörer. [5.C] Varmvattenberedare > Väderberoende kurva



INFORMATION

Högsta och lägsta inställningar

Du kan inte ställa in kurvan med temperaturer som är högre eller lägre än de angivna högsta och lägsta inställningarna för den zonen eller för tanken. När den högsta eller lägsta inställningen når planar kurvan ut.

Finjustera den väderberoende kurvan: lutningskalibrerad kurva

I följande tabell beskrivs hur du finjusterar den väderberoende kurvan för en zon eller tank:

Du tycker att det är ...		Finjustera med lutning och offset:	
Vid vanliga utomhustemperaturer	Vid kalla utomhustemperaturer	Lutning	Offset
...	...		
OK	Kall	↑	—
OK	Varm	↓	—
Kall	OK	↓	↑
Kall	Kall	—	↑
Kall	Varm	↓	↑
Varm	OK	↑	↓
Varm	Kall	↑	↓
Varm	Varm	—	↓

Finjustera den väderberoende kurvan: 2-punktskurva

I följande tabell beskrivs hur du finjusterar den väderberoende kurvan för en zon eller tank:

Du tycker att det är ...		Finjustera med inställningar:			
Vid vanliga utomhustemperaturer	Vid kalla utomhustemperaturer	Y2 ^(a)	Y1 ^(a)	X1 ^(a)	X2 ^(a)
...	...				
OK	Kall	↑	—	↑	—
OK	Varm	↓	—	↓	—
Kall	OK	—	↑	—	↑

Du tycker att det är ...		Finjustera med inställningar:			
Vid vanliga utomhustemperaturer ...	Vid kalla utomhustemperaturer ...	Y2 ^(a)	Y1 ^(a)	X1 ^(a)	X2 ^(a)
Kall	Kall	↑	↑	↑	↑
Kall	Varm	↓	↑	↓	↑
Varm	OK	—	↓	—	↓
Varm	Kall	↑	↓	↑	↓
Varm	Varm	↓	↓	↓	↓

^(a) Se "4.8.2 2-punktskurva" [▶ 42].

4.9 Menystruktur: översikt över användarinställningarna

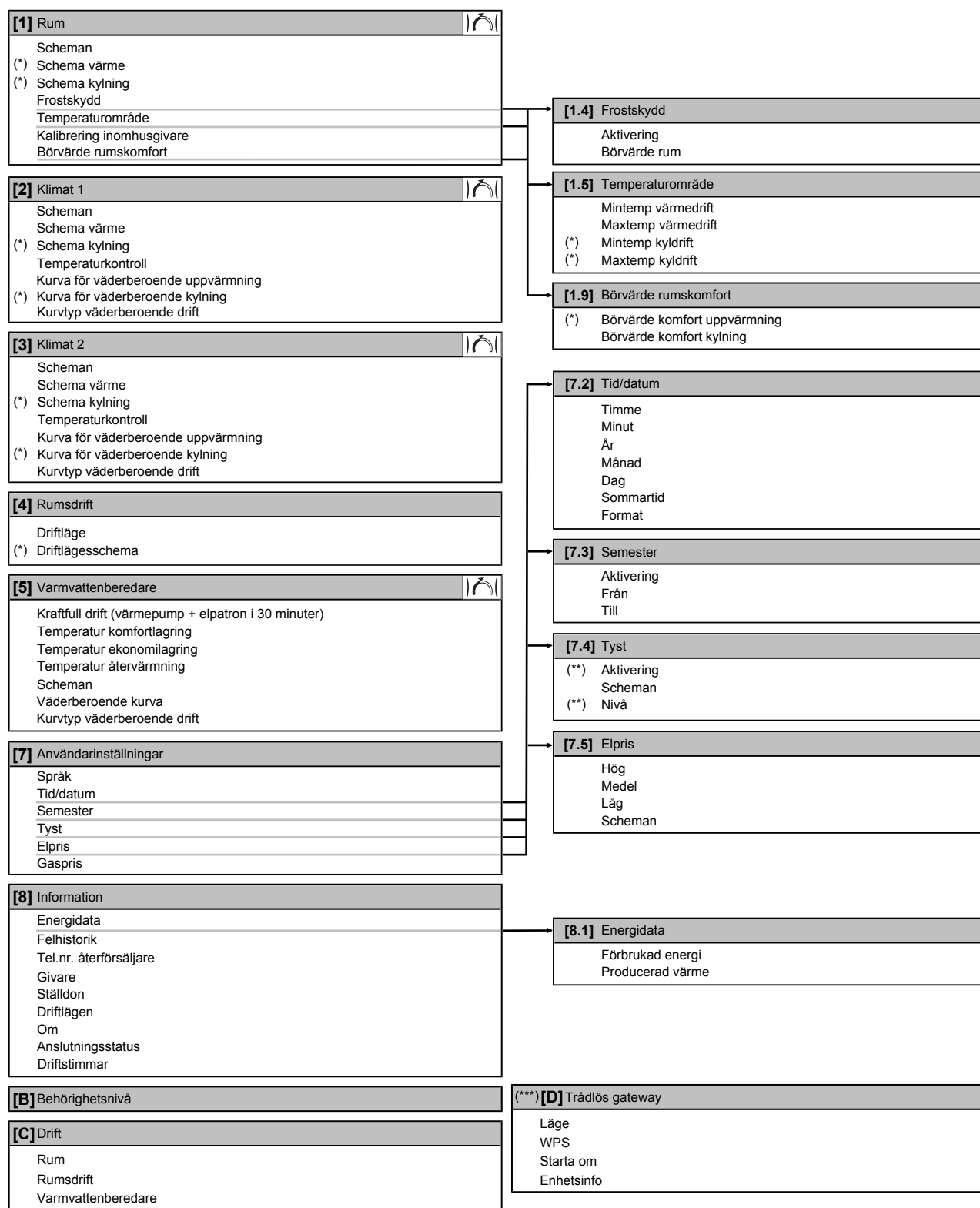

Inställningsskärm

(*)

Gäller endast för reversibla modeller eller för modeller för endast uppvärmning+konverteringssats

(**)

Endast tillgängligt för installatör

(***)

Gäller endast när WLAN-adaptermodul har installerats

**INFORMATION**

Inställningarna kommer att vara synliga/dolda beroende på de valda installatörsinställningarna och typen av enhet.

4.10 Installatörsinställningar: Tabeller som ska fyllas i av installatören

4.10.1 Konfigurationsguiden

Inställning		Fyll i...
System		
	Typ av inomhusenhet (skrivskyddad)	
	Elpatronstyp [9.3.1]	
	Varmvatten [9.2.1]	
	Nöddrift [9.5]	
	Antal klimat [4.4]	
Elpatron		
	Spänning [9.3.2]	
	Konfiguration [9.3.3]	
	Kapacitet steg 1 [9.3.4]	
	Ytterligare kapacitet steg 2 [9.3.5] (om tillämpligt)	
Klimat 1		
	Typ av värmeavgivare [2.7]	
	Husvärmekontroll [2.9]	
	Temperaturkontroll [2.4]	
	Scheman [2.1]	
Klimat 2 (endast om [4.4] = 1)		
	Typ av värmeavgivare [3.7]	
	Husvärmekontroll (skrivskyddad) [3.9]	
	Temperaturkontroll [3.4]	
	Scheman [3.1]	
Varmvattenberedare		
	Uppvärmningslogik [5.6]	
	Temperatur komfortlagring [5.2]	
	Temperatur ekonomilagring [5.3]	
	Temperatur återvärmning [5.4]	

4.10.2 Inställningsmeny

Inställning		Fyll i...
Klimat 1		
	Termostat typ [2.A]	
Klimat 2 (om tillämpligt)		

Inställning		Fyll i...
	Termostat typ [3.A]	
Information		
	Tel.nr. återförsäljare [8.3]	

5 Tips för energibesparing

Tips om rumstemperaturen

- Se till att ALDRIG ställa in önskad rumstemperatur för högt (i uppvärmningsläge) eller för lågt (i kyläge) utan ENDAST efter dina aktuella behov. Varje grad som sparas kan spara upp till 6% av uppvärmnings-/kylningskostnaderna.
- Öka/minska INTE den önskade rumstemperaturen för att snabba på uppvärmningen/nedkylningen av rummet. Rummet kommer INTE att värmas upp/kylas ner snabbare.
- När din systemlayout innehåller långsamma värmegivare (t.ex. golvvärme), undvik stora fluktuationer av den önskade rumstemperaturen och låt INTE rumstemperaturen sjunka för lågt/stiga för högt. Det kommer att kräva mer tid och energi för att värma upp/kyla ner rummet igen.
- Använd ett veckoschema för dina vanliga rumsuppvärmnings- eller kylningsbehov. Om det är nödvändigt, kan du lätt avvika från schemat:
 - För kortare perioder: Du kan åsidosätta den schemalagda rumstemperaturen fram tills nästa schemalagda åtgärd. **Exempel:** När du har en fest eller när du går hemifrån ett par timmar.
 - För längre perioder: Du kan använda semesterläget.

Tips för framledningstemperaturen

- I uppvärmningsläget kan en lägre önskad framledningstemperatur resultera i lägre energiförbrukning och bättre prestanda. I kylningsläget gäller det motsatta.
- Ställ in den önskade framledningstemperaturen i enlighet med typen av värmegivare. **Exempel:** Golvvärmen är utformad för lägre framledningstemperaturer än element och värmepumpskonvektorer.

Råd om varmvattenberedaren

- Använd ett veckoschema för dina vanliga varmvattenbehov (endast i schemalagt läge).
 - Ställ in så att varmvattenberedaren värms upp till ett förinställt värde (**Komfort** = högre varmvattenberedartemperatur) under natten, eftersom uppvärmningsbehovet är mindre.
 - Om det inte är tillräckligt att värma upp varmvattenberedaren en gång om natten, kan du ställa så att varmvattenberedaren värms upp igen till ett förinställt värde (**Ekonomi** = lägre varmvattenberedartemperatur) under dagen.
- Se till att den önskade varmvattenberedartemperaturen INTE är för hög. **Exempel:** Sänk varmvattenberedartemperaturen, efter installationen, dagligen med 1°C och kontrollera om du fortfarande ha tillräckligt med varmvatten.
- Ställ in sp att tappvarmvattenpumpen endast sätts PÅ under tidpunkter på dagen då omedelbart varmvatten är nödvändigt. **Exempel:** På morgonen och kvällen.

6 Underhåll och service

6.1 Översikt: Underhåll och service

Installatören måste utföra underhåll varje år. Du finner kontakt-/supportnumret via användargränssnittet.

1	Gå till [8.3]: Information > Tel.nr. återförsäljare.	
----------	--	---

Som slutanvändare måste du:

- Håll området omkring enheten rent.
- Hålla användargränssnittet rent med en mjuk och fuktig trasa. INTE använda några rengöringsmedel.
- Kontrollera regelbundet att vattentrycket är över 1 bar.

Köldmedium

Den här produkten innehåller fluorerade växthusgaser. Låt INTE gaserna komma ut i atmosfären.

Köldmediumtyp: R32

Växthuseffektpåverkan (GWP): 675



NOTERING

Tillämplig lagstiftning om **fluorgaser som påverkar växthuseffekten** kräver att köldmediumpåfyllning av enheten indikeras både i vikt och motsvarande mängd CO₂.

Formel för beräkning av motsvarande mängd CO₂ i ton: GWP-värde för köldmedium × total mängd påfyllt köldmedium [i kg]/1000

Kontakta din installatör för mer information.



VARNING: BRANDFARLIGT MATERIAL

Köldmediet i enheten är brandfarligt.



VARNING

Utrustningen ska förvaras i ett rum utan antändningskällor i kontinuerlig drift (t.ex. öppna lågor, en gasvärmare i drift eller en elvärmare i drift).



VARNING

- Punktera EJ och bränn EJ komponenter i köldmediumcykeln.
- Använd INGA rengöringsmedel eller andra metoder för att påskynda avfrostningsprocessen än de som rekommenderas av tillverkaren.
- Observera att köldmediet i systemet är luktfritt.



VARNING

Köldmedium i enheten är brandfarligt men läcker i normala fall INTE. Om köldmedium läcker ut i rummet kan kontakt med en öppen låga resultera i eldsvåda eller att en skadlig gas avges.

Stäng av alla uppvärmningsenheter med öppen låga, ventilera rummet och kontakta leverantören av enheten.

Använd INTE enheten förrän en servicetekniker slutfört reparationen av den del där köldmediumläckan uppstått.

6.2 För att hitta kontakt-/supportnumret

1 Gå till [8.3]: **Information > Tel.nr. återförsäljare.**



7 Felsökning

Kontakt

För symptomen som listas här nedan kan du försöka lösa problemet själv. Kontakta din installatör för alla andra problem. Du finner kontakt-/supportnumret via användargränssnittet.

1	Gå till [8.3]: Information > Tel.nr. återförsäljare.	
----------	--	---

7.1 För att visa hjälptexten i händelse av en felfunktion

Vid en felfunktion visas följande på startskärmen, beroende på allvarlighetsgrad:

- : Fel
- : Felfunktion

Du kan få en kort och en lång beskrivning av felfunktionen på följande sätt:

1	Tryck på det vänstra vredet för att öppna huvudmenyn och gå till Larm . Resultat: En kort beskrivning av felet visas tillsammans med felkoden på skärmen.	
2	Tryck på ? på felskärmen. Resultat: En lång beskrivning av felet visas på skärmen.	?

7.2 Hur du kontrollerar felhistoriken

Villkor: Användarbehörighetsnivån är inställd på avancerad slutanvändare.

1	Gå till [8.2]: Information > Felhistorik.	
----------	---	---

Du ser en lista över de senaste felen.

7.3 Symptom: Du känner dig för kall (varm) i ditt vardagsrum

Trolig orsak	Korrigerande åtgärd
Den önskade rumstemperaturen är för låg (hög).	Höj (sänk) den önskade rumstemperaturen. Se " 4.4.4 För att ändra den önskade rumstemperaturen " [▶ 21]. Om problemet återinträffar dagligen, gör något av följande: <ul style="list-style-type: none"> ▪ Höj (sänk) rumstemperaturens förvalda värde. Se "4.7.1 Hur du använder förinställda värden" [▶ 31]. ▪ Justera rumstemperaturens schema. Se "4.7.3 Hur du använder och ställer in scheman" [▶ 33] och "4.7.4 Schemaskärm: Exempel" [▶ 37].

Trolig orsak	Korrigerande åtgärd
Den önskade rumstemperaturen uppnås inte.	Höj den önskade framledningstemperaturen i enlighet med typen av värmegivare. Se " 4.4.5 För att ändra den önskade utvattentemperaturen " [▶ 22].
Den väderberoende kurvan är inte inställd på rätt sätt.	Justera den väderberoende kurvan. Se " 4.8 Väderberoende kurva " [▶ 41].

7.4 Symptom: Tappvarmvattnet är för kallt



Trolig orsak	Korrigerande åtgärd
Du gjorde slut på tappvarmvattnet på grund av ovanligt hög förbrukning.	Om du omedelbart behöver tappvarmvatten kan du aktivera läget Kraftfull drift (värmepump + elpatron i 30 minuter) för varmvattenberedaren. Dock förbrukar detta extra energi. Se " 4.5.6 Använda kraftfull drift av varmvattenberedaren " [▶ 26].
Den önskade varmvattenberedartemperaturen är för låg.	Om problemen återinträffar dagligen, gör en av följande: <ul style="list-style-type: none"> ▪ Höj det förinställda värdet för varmvattenberedarens temperatur. Se "4.7.1 Hur du använder förinställda värden" [▶ 31]. ▪ Justera varmvattenberedarens temperaturschema. Exempel: Ställ in för att ytterligare värma upp varmvattenberedaren till ett förinställt värde (Temperatur ekonomilagring = lägre varmvattenberedartemperatur) under dagen. Se "4.7.3 Hur du använder och ställer in scheman" [▶ 33] och "4.7.4 Schemaskärm: Exempel" [▶ 37].

7.5 Symptom: Fel på värmepumpen

Om värmepumpen slutar fungera kan reservvärmaren och/eller elpatronen arbeta som en nödvärmare. Den tar då över värmelasten antingen automatiskt eller genom manuell interaktion.

- När **Nöddrift** är inställd på **Automatisk** och fel på värmepump inträffar:
 - För EHVH/X: Reservvärmaren kommer automatiskt att ta över varmvattenberedning och rumsuppvärmning.
 - För EHBH/X: Reservvärmaren tar över värmelasten automatiskt och elpatronen i extratanken tar över produktionen av varmvattenberedning.

- När **Nöddrift** är inställd på **Manuell** och värmepumpen slutar fungera, stoppas varmvattenberedning och rumsuppvärmning. Gå till huvudmenyskärmen **Larm** och bekräfta om reservvärmaren och/eller elpatronen ska ta över värmelasten eller ej, för manuell driftsättning via användargränssnittet.
- Alternativt när **Nöddrift** är inställt på:
 - **Reducerad framledning/VVB på**, reducerad rumsuppvärmning men varmvatten fortfarande tillgängligt.
 - **Reducerad framledning/VVB av**, reducerad rumsuppvärmning och varmvatten är INTE tillgängligt.
 - **Framledning normal/VVB av**, normal rumsuppvärmning sker men varmvatten är INTE tillgängligt.
 Ungefär som i läget **Manuell** kan enheten köra den fulla lasten med reservvärmaren och/eller elpatronen om det aktiveras av användaren via huvudmenyskärmen **Larm**.

När värmepumpen slutar fungera kommer  eller  att visas på användargränssnittet.



Trolig orsak	Korrigerande åtgärd
Värmepumpen är skadad.	Se "7.1 För att visa hjälptexten i händelse av en felfunktion" [▶ 53].



INFORMATION

När reservvärmaren eller elpatronen tar över värmelasten kommer elförbrukningen att stiga märkbart.



7.6 Symptom: Det hörs gurglande ljud från systemet efter driftsättning

Trolig orsak	Korrigerande åtgärd
Det finns luft i systemet.	Lufta systemet. ^(a)
Olika felfunktioner.	Kontrollera om  eller  visas på användargränssnittets startskärm. Se "7.1 För att visa hjälptexten i händelse av en felfunktion" [▶ 53] för mer information om felfunktionen.

^(a) Vi rekommenderar att luftning sker med enhetens luftningsfunktion (bör utföras av installatören). Var uppmärksam på följande om luftning sker från värmegivarna eller uppsamlarna:



VARNING

Lufta värmegivare eller uppsamlare. Innan du luftar värmegivare eller uppsamlare bör du kontrollera om  eller  visas på användargränssnittets startskärm.

- Om inte kan luftningen påbörjas omedelbart.
- Om det gör det bör du se till att det rum där luftningen ska sker är tillräckligt ventilerat. **Anledning:** Köldmedie kan läcka i vattenkretsen och vidare in i rummet när luftning sker från värmegivare och uppsamlare.

8 Flyttning

8.1 Översikt: Flyttning

Kontakta installatören om du vill flytta delar av ditt system. Du finner kontakt-/supportnumret via användargränssnittet.

1	Gå till [8.3]: Information > Tel.nr. återförsäljare.	
----------	--	---

9 Kassering

**NOTERING**

Försök INTE att demontera systemet själv: nedmontering av systemet, hantering av köldmedium, olja och andra delar SKA ske i enlighet med gällande lagstiftning. Enheter MÅSTE behandlas på en specialiserad behandlingsanläggning för återvinning.

10 Ordlista

TVV = tappvarmvatten

Varmvatten som används i alla typer av hus för hushållsändamål.

LWT = utvattentemperatur

Vattentemperatur vid enhetens vattenutlopp.

Återförsäljare

Återförsäljare av produkten.

Behörig installatör

Tekniskt kunnig person som är behörig för att installera produkten.

Användare

Person som äger och/eller använder produkten.

Gällande lagstiftning

Alla internationella, europeiska, nationella och lokala direktiv, lagar, förordningar och/eller koder som är relevanta och gäller för en särskild produkt eller domän.

Serviceföretag

Behörigt företag som kan utföra eller samordna nödvändig service på enheten.

Installationshandbok

Installationshandbok för en särskild produkt eller applikation, förklarar hur du installerar, konfigurerar och underhåller den.

Bruksanvisning

Bruksanvisning för en specifik produkt eller applikation som beskriver hur man använder produkten.

Tillbehör

Etiketter, handböcker, informationsblad och utrustning som levereras med produkten och som ska installeras i enlighet med instruktionerna i den medföljande dokumentationen.

Extrautrustning

Utrustning som tillverkats eller godkänts av Daikin kan kombineras med produkten i enlighet med instruktionerna i den medföljande dokumentationen.

Anskaffas lokalt

Utrustning som INTE tillverkats Daikin men som kan kombineras med produkten i enlighet med instruktionerna i den medföljande dokumentationen.

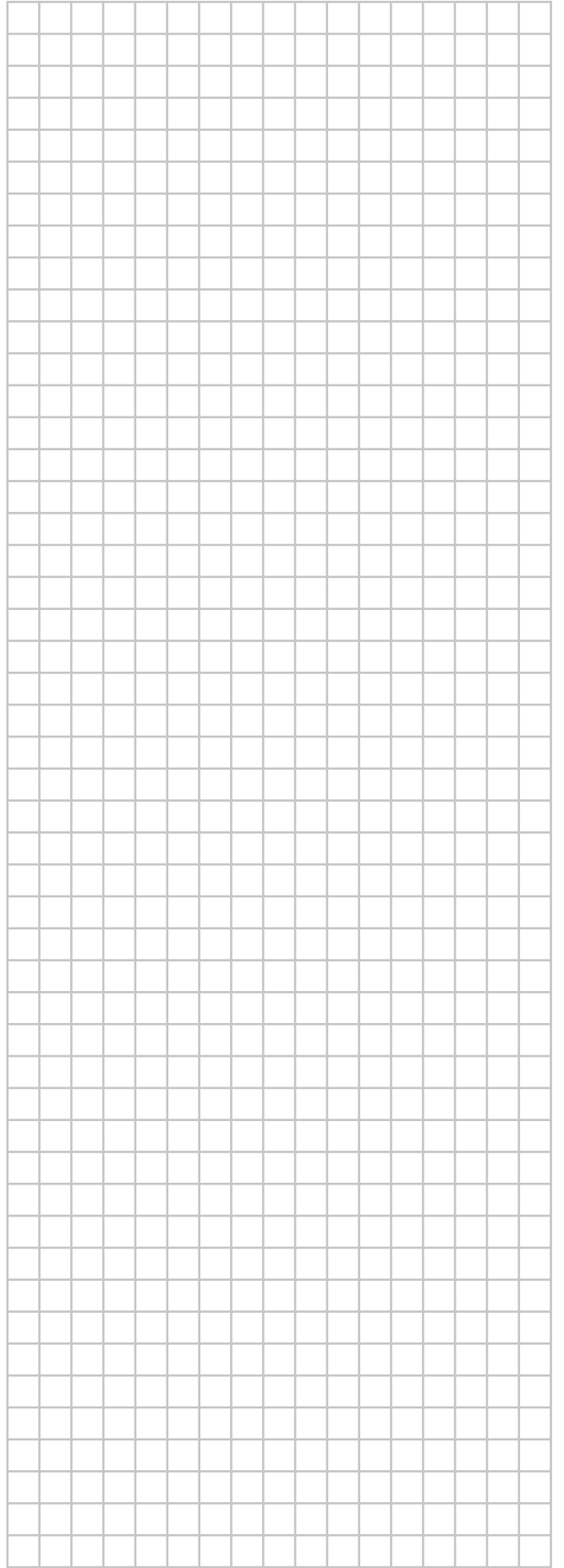

ERC

Copyright 2020 Daikin

DAIKIN EUROPE N.V.
Zandvoordestraat 300, B-8400 Oostende, Belgium

4P629087-1 2020.08